

**SFS**



# tightlapper<sup>®</sup>

Evolution der Überlappungsbefestigung und Kanteilmontage

# Ein Befestiger

## Zahlreiche Anwendungen

Mit der neuen AV-Shaped® Dichtscheibe können unterschiedliche Anwendungen mit demselben Befestiger ausgeführt werden. Dies erleichtert das Handling auf der Baustelle, reduziert potenzielle Fehlerquellen im Einsatz und schont die Lagerbewirtschaftung nachhaltig.

**Unterschiedliche Kopfformen**  
Lackierbar in allen Farben

**AV-Shaped® Dichtscheibe Ultra Soft EPDM**

- Grosser Anwendungsbereich
- Absolut wasserdicht
- Perfekte Anpassung an die Oberfläche

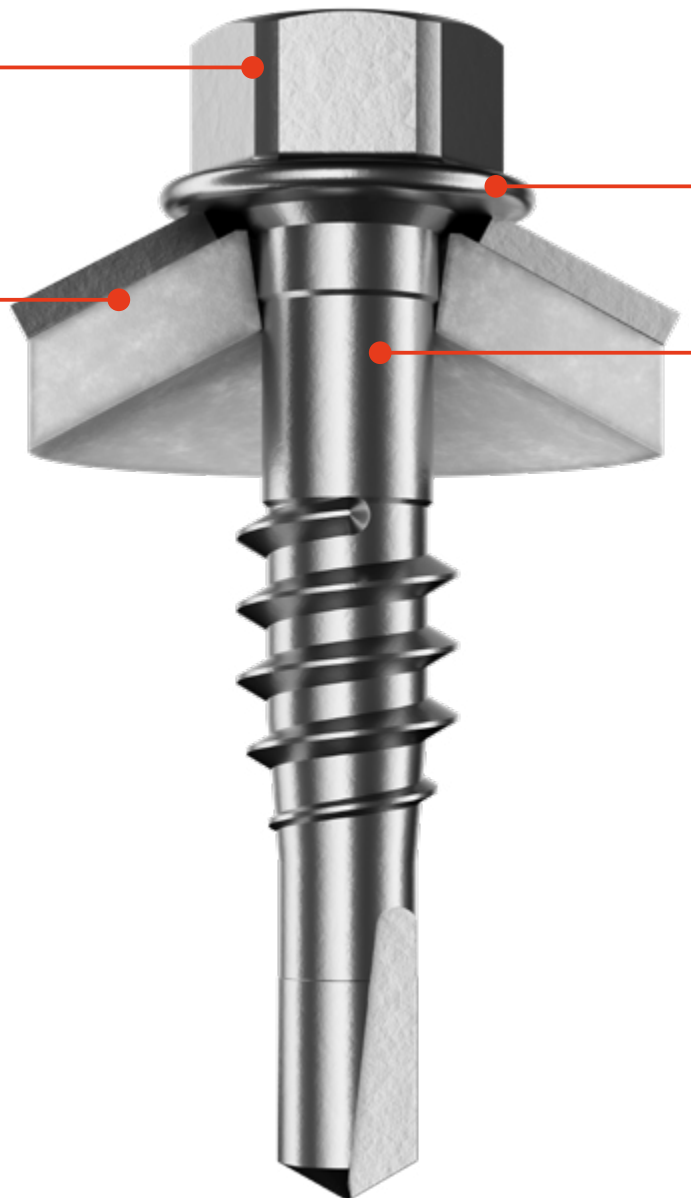

**Unterkopf-Konus**  
Für höchste Regendichtigkeit

**Grosse gewindefreie Zone**

- Hohe Flexibilität dank grossem Klemmbereich
- Kein Rückdrehen der Schraube durch Vibrationen oder Wärmeausdehnung



# Die neue AV-Shaped® Dichtscheibe Für diverse Klemmbereiche

Höchst flexibel und vollkommen wasserdicht – das sind die überzeugenden Eigenschaften der neuen AV-Shaped® Dichtscheibe. Dank ihrer Geometrie und des hochwertigen Ultra Soft EPDM deckt sie einen riesigen Anwendungsbereich ab.

Oft entdeckt man an einer Fassade unterschiedliche Befestiger, die direkt nebeneinander montiert sind. Grund dafür sind unterschiedliche Klemmbereiche, die den Einsatz verschiedener Befestiger erfordern. Dank der neuen AV-Shaped® Dichtscheibe können unterschiedliche Anwendungen mit ein und demselben Befestiger gelöst werden. Damit ermöglichen die tightlapper®

ein einheitliches und ansprechendes Design Ihrer Gebäudehülle. Selbstverständlich sind die Befestiger in allen erdenklichen Farben lackierbar. Die AV-Shaped® Dichtscheibe deckt nicht nur unterschiedliche Klemmbereiche ab, sondern gleicht auch Bautoleranzen problemlos aus und bleibt dabei absolut wasserdicht.

## Unterschiedliche Klemmbereiche

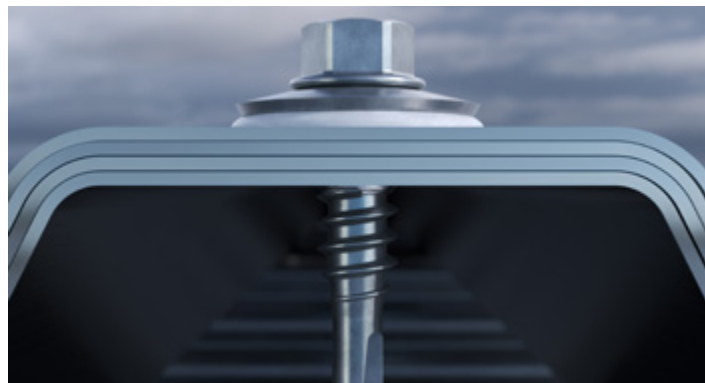

## Ausgleich von Bautoleranzen



## Wasserdichtheit



# Das Sortiment

## Lösungen für die Überlappungsbefestigung

### Lösungen aus Volledelstahl

**SDL1-4.8** Für die effiziente Montage von dünnen Überlappungen und Kantteilen

#### Befestiger in A2 an Stahl

Produkt Code	CL <sub>lap</sub>	
SDL1-D10-A11-4,8×22	0.80–2.50	
SDL1-D10-A11-4,8×22-RAL7016		
SDL1-D10-A11-4,8×22-RAL7024		
SDL1-D10-A11-4,8×22-RAL9006		
SDL1-D10-A11-4,8×22-RAL9007		
SDL1-D10-A11-4,8×22-RAL9010		
SDL1-D10-A11-4,8×22-RAL9011		

Bohrleistung an Stahl 2.0–3.0

#### Befestiger in A2 an Stahl

Produkt Code	CL <sub>lap</sub>	
SDL1-AV14-4,8×22	0.80–3.50	
SDL1-AV14-4,8×22-RAL7016		
SDL1-AV14-4,8×22-RAL7024		
SDL1-AV14-4,8×22-RAL9006		
SDL1-AV14-4,8×22-RAL9007		
SDL1-AV14-4,8×22-RAL9010		
SDL1-AV14-4,8×22-RAL9011		
SDL1-AV16-4,8×22		

### Lösungen aus Bi-Metall

**SXL2-6.3** Mit ausgezeichneter Bohrkapazität für Mehrfachüberlappungen

#### Befestiger in A2 an Stahl und Aluminium

Produkt Code	CL <sub>lap</sub>	
SXL2-AV14-6,3×26-A2	0.80–3.50	
SXL2-AV16-6,3×26-A2		
SXL2-AV19-6,3×28-A2	3–6.50	



Bohrleistung an Stahl 2.5–3.5

#### Befestiger in A4 an Stahl und Aluminium

Produkt Code	CL <sub>lap</sub>	
SXL2-AV14-6,3×26-A4	0.80–3.50	
SXL2-AV16-6,3×26-A4		
SXL2-L12-AV14-6,3×26-A4	3–6.50	
SXL2-AV19-6,3×28-A4		

**CXLW-4.8** Mit FastTip® Spitze für die schnelle, spanlose Montage

#### Befestiger in A2/A4 an Stahl und Holz

Produkt Code	CL <sub>lap</sub>	CL <sub>timb</sub>		
CXLW-AV14-4,8×28-A2	0.80–3.50	0–23		
CXLW-AV14-4,8×28-A4				
CXLW-AV16-4,8×28-A2				
CXLW-AV16-4,8×28-A4				
CXLW-D10-A11-4,8×28-A2	0.80–2.50			
CXLW-D10-A11-4,8×28-A4				

Bohrleistung an Stahl 2.0–3.0

# Lösungen für die Kanteilmontage

## Lösungen aus Volledelstahl

**SD1-D7** Für die effiziente Montage von Kanteilen

### Befestiger in A2 an Stahl

Produkt Code	CL <sub>met</sub>		
SD1-D7-4,8×22-A2	0-9		
SD1-D7-4,8×22-A2-RAL7016			
SD1-D7-4,8×22-A2-RAL7024			
SD1-D7-4,8×22-A2-RAL9006			
SD1-D7-4,8×22-A2-RAL9007			
SD1-D7-4,8×22-A2-RAL9010			
SD1-D7-4,8×22-A2-RAL9011			

Bohrleistung an Stahl 2.0–3.0

Datenblätter der  
tightlapper hier  
herunterladen



## Lösungen aus Bi-Metall

**SX2-D7** Mit ausgezeichneter Bohrkapazität für Kanteile

### Befestiger in A2 an Stahl

Produkt Code	CL <sub>met</sub>		
SX2-D7-4,8×22	0-9		
SX2-D7-4,8×22			

Bohrleistung an Stahl 3.0–3.5

