

Preisliste Deutschland

P-DE-2023 | strongtie.de

SIMPSON

Strong-Tie

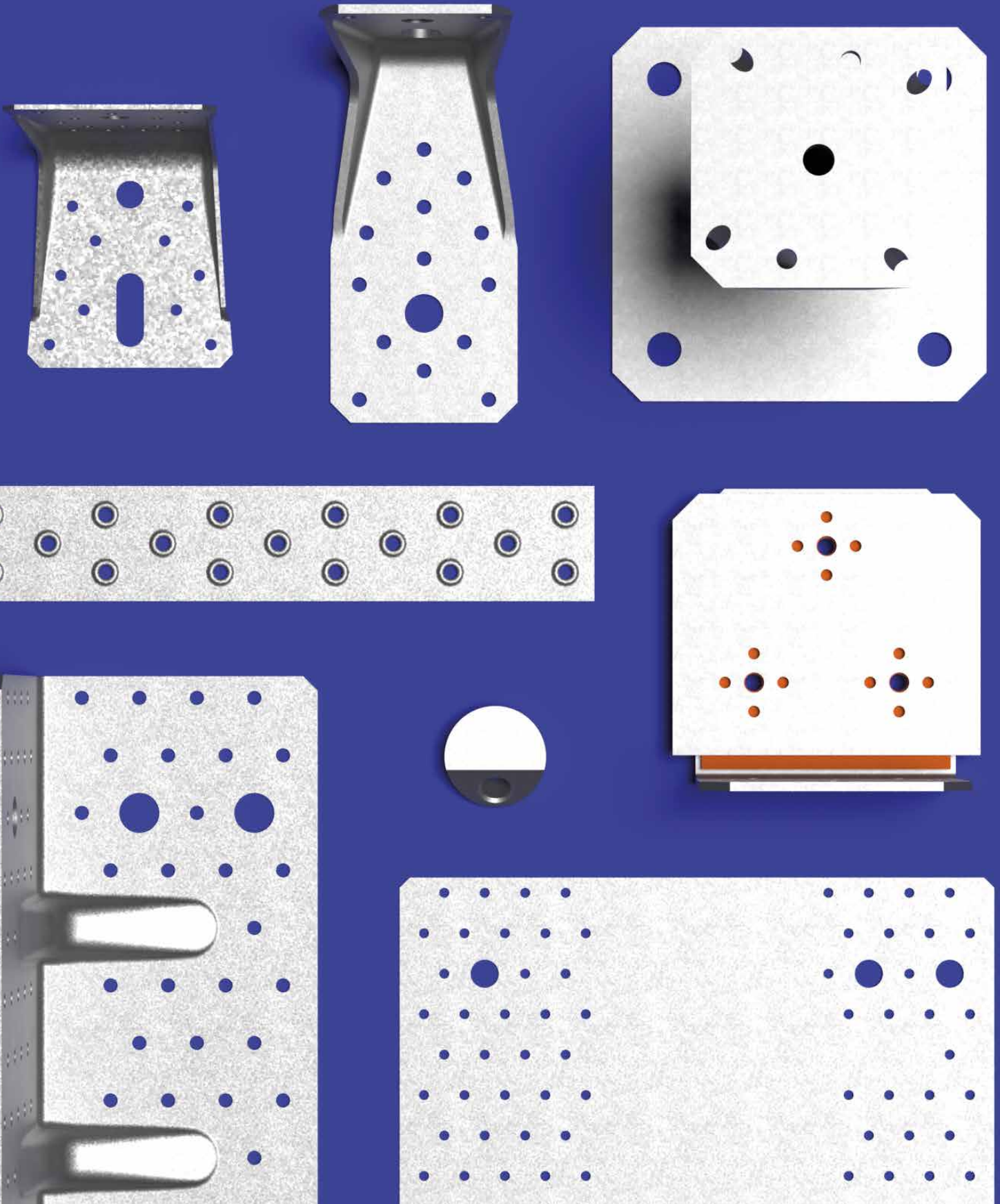

Software

Diese Softwarelösungen helfen Ihnen bei der Wahl der richtigen Verbinder und Dübelverankerungen



Connector Selector®

Die Connector Selector® Software von Simpson Strong-Tie® ist ein Programm, mit dem eine Verbinderauswahl inklusive Bemessungsausdruck getroffen werden kann, unabhängig davon, in welchem europäischen Land Sie gerade tätig sind.



Anchor Designer™

Unser Ankerbemessungsprogramm Anchor Designer™ bietet eine anwenderfreundliche und professionelle Berechnung von Dübelverankerungen im gerissenen und ungerissenen Beton. Die Berechnung erfolgt auf der Grundlage der Bemessungsverfahren für Verankerungen von Metall- und Verbunddübeln nach ETAG 001 - Anhang C sowie den EOTA Technical Reports: TR 029 (chemische Dübel), TR 020 (Brandeinwirkung) und TR 045 (seismische Einwirkungen) unter Beachtung der europäischen technischen Bewertungen (ETA) des jeweiligen Dübel-systems.



Solid Wood®

In nur 4 Schritten durchsucht Solid Wood® eines der führenden europäischen Nagel- und Schraubensortimente, um eine Auswahl an Befestigungselementen zu bieten, die für Ihre Anforderungen geeignet sind, und erstellt einen vollständigen Bemessungsausdruck.

Die Softwarelösungen können kostenlos auf unserer Website strongtie.de heruntergeladen oder bequem unterwegs online auf Ihrem Smartphone genutzt werden.

Über uns

Wir sind der weltweit führende Hersteller von Verbindern für tragende Holzkonstruktionen. Es ist unser Anspruch, mit intelligenten Lösungsvorschlägen die Erstellung von Gebäuden auf höchstem technischen Niveau zu ermöglichen. Hierfür bieten wir bestmöglichen Service und exzellente technische Beratung. Ein Teil unserer Qualitätspolitik ist, möglichst viele Produkte in Europa herzustellen, um kurze Wege zu gehen und ein hohes Maß an Qualität zu erreichen.

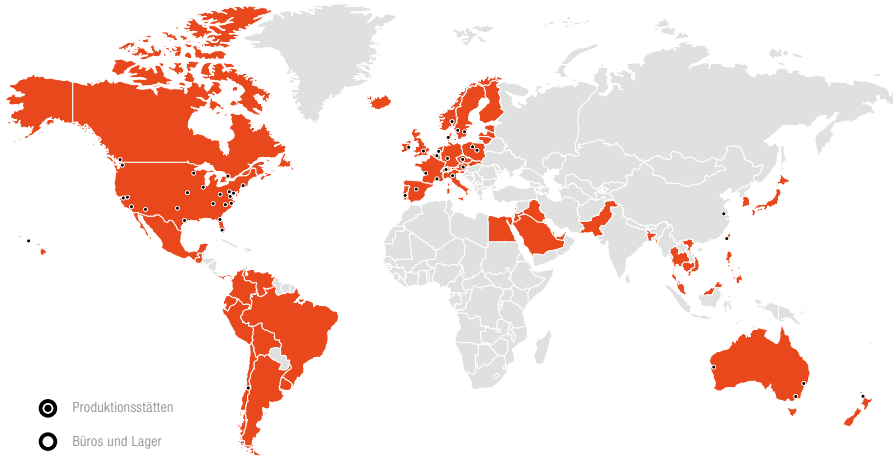

-  Produktionsstätten
-  Büros und Lager



DIN EN ISO 9001
REG.-NR. 01 0219005

ISO 9001 Zertifizierung

Die Simpson Strong-Tie® GmbH in Bad Nauheim zählt zu den ISO 9001 zertifizierten Unternehmen. Die Qualitätsmanagement-Norm EN ISO 9001 ist national und international die meistverbreitete und bedeutendste Norm im Qualitätsmanagement. Sie bildet die Basis für den kontinuierlichen Verbesserungsprozess des unternehmensinternen Qualitätsmanagementsystems. Wir erfüllen somit die geprüften Prozess- und Qualitätsstandards, auf die Sie sich als unser Kunde immer verlassen können.



Planen mit Simpson Strong-Tie

Wir möchten Sie gezielt bei Ihren Projekten unterstützen und stellen Ihnen neben Kompetenz und Service produktspezifische Ausschreibungstexte für Ihre Bau-Ausschreibung zum kostenlosen Download zur Verfügung. Laden Sie die Ausschreibungstexte für die verschiedenen Produktbereiche ganz einfach und ohne Registrierung herunter.



ETA & CE-Kennzeichnung

Eine CE-Kennzeichnung ist verpflichtend für Bauprodukte, die innerhalb des europäischen Wirtschaftsraumes gehandelt werden. Auf das CE-Kennzeichen kann man auch außerhalb des europäischen Wirtschaftsraumes treffen. Dies ermöglicht das Erkennen eines derart zertifizierten Bauprodukts weltweit, mit dem Vorteil einer nachvollziehbaren Leistung auch für außereuropäische Anwender. Mit der CE-Kennzeichnung geht eine Herstellererklärung einher, dass dieses Bauprodukt den einschlägigen Normen, Regelwerken, wie z. B. ETAs, und Sicherheitsvorgaben entspricht. Diese Vorgaben sind gleichermaßen wichtig für Hersteller, Händler und Verarbeiter. Sie schaffen Klarheit und Transparenz.

Allgemeines

Kapitel 0
4 - 13

Winkelverbinder

Kapitel 1
14 - 21

Balkenschuhe, verdeckte Verbinder

Kapitel 2
22 - 37

Universalverbinder, Sparrenpfettenanker

Kapitel 3
38 - 40

Aussteifung, Lochbänder

Kapitel 4
41 - 45

Lochbleche, Sparrenanschlüsse

Kapitel 5
46 - 49

Gerberverbinder

Kapitel 6
50 - 51

Stützenfüße

Kapitel 7
54 - 63

HE- und Profilveranker, Anschlussprofile

Kapitel 8
64 - 65

Sondereile

Kapitel 9
66 - 67

Rostfreie Produkte

Kapitel 10
68 - 73

Zuganker

Kapitel 11
74 - 77

Haus und Garten

Kapitel 12
78 - 88

Verbindungsmittel

Kapitel 13
89 - 95

AGB

96 - 98

Inhaltsverzeichnis

	Kapitel	Seite
66L Winkelverbinder L-form	12	79
66T Winkelverbinder T-form	12	79

A	Kapitel	Seite
A1 Ringdübel.....	13	92
AA60280 Winkelverbinder	1	14
AB105 Winkelverbinder	1	14
AB105-135GR-B Winkelverbinder	1	14
AB105S-B Rostfreie Winkelverbinder	10	69
AB255HD Winkelverbinder	1	14
AB255SSH Winkelverbinder.....	1	14
AB3560 Schubwinkel.....	1	14
AB36125 Schubwinkel.....	1	14
AB45C Winkelverbinder	1	19
AB55365 Winkelverbinder	1	14
AB55365S Rostfreie Winkelverbinder	10	69
AB6983 Schubwinkel.....	1	14
AB70 Winkelverbinder.....	1	14
AB70S-B Rostfreie Winkelverbinder	10	69
AB90 Winkelverbinder.....	1	14
AB90-135GR-B Winkelverbinder	1	14
AB90S-B Rostfreie Winkelverbinder	10	69
ABAI105 Schallschutzwinkel	1	21
ABB40390 Winkelverbinder	1	14
ABB40390S-B Rostfreie Winkelverbinder.....	10	69
ABD45100 Winkelverbinder	1	14
ABL Winkelverbinder-Betonwinkel.....	1	17
ABR100 Winkelverbinder	1	14
ABR100S Rostfreie Winkelverbinder	10	69
ABR105 Winkelverbinder	1	14
ABR10525S Rostfreie Winkelverbinder	10	69
ABR105S Rostfreie Winkelverbinder	10	69
ABR170 Winkelverbinder	1	14
ABR220 Winkelverbinder	1	14
ABR255 Winkelverbinder	1	14
ABR255SO Winkelverbinder	1	14
ABR70 Winkelverbinder	1	14
ABR70S Rostfreie Winkelverbinder	10	69
ABR90 Winkelverbinder	1	14
ABR9015 Winkelverbinder	1	14
ABR9020 Winkelverbinder	1	14
ABR90S-B Rostfreie Winkelverbinder.....	10	69
ABR98 Winkelverbinder	1	14
ABRL98 Winkelverbinder	1	14
ABS10014G Winkelverbinder-Betonwinkel.....	1	17
AC35350 Winkelverbinder	1	15
AC35350S Rostfreie Winkelverbinder.....	10	69
ACR10520 Winkelverbinder	1	14
ACR7015 Winkelverbinder	1	14
ACR9020 Winkelverbinder	1	14
ACW155 Winkelverbinder	1	15
ADR6035 Winkelverbinder	1	15
ADR6090L Winkelverbinder	1	15
AE Winkelverbinder	1	15
AF90265 Winkelverbinder	1	15
AG Winkelverbinder.....	1	15
AH Winkelverbinder / Zuganker	11	74

AJ Winkelverbinder.....	1	15
AKR Winkelverbinder	1	18
AKR-LG Winkelverbinder	1	18
AKR-S Rostfreie Winkelverbinder	10	70
AKR-x3 Winkelverbinder	1	18
AKR-x3L Winkelverbinder	1	18
AKRxxS Winkelverbinder rostfrei.....	10	70
ANP Winkelverbinder	1	16
ANP256660S-B Rostfreie Winkelverbinder.....	10	69
ANPS Winkelverbinder	1	16
APB100/150Z Stützenfüße	7	54
AT1 Winkelverbinder.....	1	14
ATFN Hirnholzverbinder.....	2	35

B	Kapitel	Seite
B1 Scheibendübel.....	13	92
BAN Lochbänder	4	45
BAN Windrispenbänder.....	4	41
BAN-S Rostfreie Lochbänder	10	71
BAN-S Rostfreie Windrispenbänder	10	71
BANA2-B Bandabroller	4	42
BANSTR Spanngeräte	4	42
BANSTR4 Windrispenbandclip	4	42
BANW-S Rostfreie Practilettband.....	10	71
BANW Lochbänder	12	78
BETA Zuganker.....	11	75
BF Clips	4	42
BH54 Blendhülse	7	61
BNF Bandanschluss.....	4	43
BNG Bandanschluss	4	43
BNK Bandanschluss	4	43
BNKK Bandanschluss.....	4	43
BNSP Spanngeräte.....	4	42
BNV33 Schubwinkel.....	1	14
BNW Windverbandanschlüsse	4	44
BNWA Windverbandanschlüsse.....	4	44
BNWM Windverbandanschlüsse.....	4	44
BPST Spanngeräte	4	42
BSD Balkenschuhe	2	24
BSDI Balkenschuhe	2	24
BSIL Balkenschuhe.....	2	25
BSIN Balkenschuhe	2	23
BSNN Balkenschuhe.....	2	22
BSS Balkenschuhe.....	2	25
BSZYK Bohrschablone	2	37
BT Balkenträger	2	31
BT4 Balkenträger	2	31
BTALU Balkenträger.....	2	31
BTBS12 Bohrschablone.....	2	37
BTBS40 Bohrschablone.....	7	61
BTBS8 Bohrschablone.....	2	37
BTC Balkenträger.....	2	31
BTN Balkenträger.....	2	31
BTN-S Rostfreie Balkenträger	10	71

C	Kapitel	Seite
C1/C3/C5 BULLDOG® zweiseitig.....	13	91
C1-S/C2-S Rostfreie BULLDOG®.....	10	73

Inhaltsverzeichnis

C2/C4 BULLDOG® einseitig	13	91	HDUL Zuganker Oberteile	11	76
C10/C11 GEKA Scheibendübel.....	13	92	HDUR Zuganker Oberteile.....	11	76
CCS Multifunktionsverbinder	0	9	HE Profillanker	8	64
C2KS Maueranschlusschiene	8	65	HTT Zuganker	11	77
CF-R Konsolwinkel.....	12	78			
CMR Stützenfüße.....	7	60	I	Kapitel	Seite
CMS Stützenfüße.....	7	60	ICST Elementverbinder.....	2	36
CNA Kammnägel	13	90			
CNA-PC34 Magazinierte Verbindernägel.....	13	89	J	Kapitel	Seite
CNA-S Rostfreie Kammnägel	10	72	JT2-3-5.5x25 EJOT Schraube	11	76
CPB40 Stützenfüße.....	7	61			
CPS40 Stützenfüße.....	7	61	K	Kapitel	Seite
CSA Verbinderschrauben	13	89	KNAG Winkelverbinder.....	1	17
CSA-S Rostfreie Schrauben	10	72	KOLC Ladungssicherung	13	95
CSA-HCR Rostfreie Schrauben.....	10	72	KOLV1 Ladungssicherung Ø 50 lose.....	13	95
D	Kapitel	Seite	L	Kapitel	Seite
DLV Dachlattenverbinder	3	39	LSSU EWP Formteile	2	30
E	Kapitel	Seite	M	Kapitel	Seite
E Winkelverbinder.....	1	15	MAXIMUS Kragarmverbinder.....	1	20
EBC Winkelverbinder	1	19	MOABAI Montageschablone.....	1	21
EBR Rundholzverbinder	12	79	MOATF55 Montageschablone aus Holz	2	37
EC Stuhlwinkel	12	79	MOATF75 Montageschablone aus Holz	2	37
EFIXR553 Montagewinkel.....	12	79	MOET Fräs- und Montageschablone aus ALU	2	37
EL Hirnholzverbinder	2	34	MP Bleche	12	80
ELS Hirnholzverbinder.....	2	34			
ETB Hirnholzverbinder.....	2	35	N	Kapitel	Seite
ETTP90-160 Fräs- und Montageschablone aus Holz	2	37	N1-N4 NOWA+ Distanzdübel.....	13	93
EWB EWP-Formteile	2	30	N3.75x30SH/1KG Drillnägel.....	13	89
			NP Lochbleche.....	5	46
F	Kapitel	Seite	NP Lochblechstreifen	5	47
FBPR16B Lochbänder.....	4	45	NPB Bleche	5	48
FLV Flachverbinder.....	12	78			
FLVW Flachverbinderwinkel.....	12	79	P	Kapitel	Seite
FPIX Rostfreie Lochbänder	10	71	PA Pfostenhalter.....	12	82
FRATF55 Frässchablone aus Holz.....	2	37	PB Stützenfüße	7	54
FRATF75 Frässchablone aus Holz.....	2	37	PBE60G-B Pfostenhalter	12	82
FTETL Senkkopfschrauben.....	13	89	PBL4540 Pfostenhalter	12	82
			PBR24/50G Pfostenhalter.....	12	82
G	Kapitel	Seite	PBWS Stützenfüße	7	63
GBE Balkenschuhe	2	26	PCN24 Pfostenhalter.....	12	82
GBI Balkenschuhe	2	26	PCN Pfostenhalter.....	12	83
GERB Gerberverbinder	6	50	PCNB40G-R Pfostenhalter	12	83
GERG Gerberverbinder	6	50	PCNS40G-R Pfostenhalter.....	12	83
GERW Gerberverbinder.....	6	51	PCR24/50G Pfostenhalter.....	12	83
GERWS-X Rostfreie Gerberverbinder.....	10	71	PDKB98/60G Pfostenhalter	12	83
GLE Balkenschuhe.....	2	28	PDL100/60G-B Pfostenhalter	12	84
GLI Balkenschuhe.....	2	28	PDS60G Pfostenhalter	12	81
GSE Balkenschuhe	2	27	PFE Pfettenanker	3	40
GSI Balkenschuhe.....	2	27	PFU Pfettenanker.....	3	40
			PGS Stützenfüße.....	7	61
H	Kapitel	Seite	PIG Stützenfüße	7	56
HD Zuganker.....	11	75	PILG Stützenfüße.....	7	56
HD2P Zuganker	11	76	PIS70G-B Stützenfüße.....	7	57
HDBU Zuganker Unterteile.....	11	76	PISB Stützenfüße.....	7	57
HDBW Zuganker Unterteile	11	76	PISBMAXIG-B Stützenfüße	7	57
HDUF Zuganker Oberteile	11	76	PISMAXIG-B Stützenfüße.....	7	57

Inhaltsverzeichnis

0

Allgemeines

PJIBG Stützenfüße	7	59
PJPBG Stützenfüße	7	59
PL Stützenfüße.....	7	57
PLB Stützenfüße	7	58
PP18/24XX Stützenfüße	7	54
PP80G Stützenfüße.....	7	56
PPA Stützenfüße	7	60
PPB Stützenfüße.....	7	58
PPC Stützenfüße.....	7	54
PPD Stützenfüße.....	7	55
PPH Pfostenanker.....	12	81
PPHB Pfostenanker	12	81
PPJET Bodenhülsen	12	80
PPL80G Stützenfüße	7	56
PPRC Stützenfüße	7	60
PPS80G-B Stützenfüße	7	58
PPU Pfostenhalter.....	12	84
PROFA Profilanker	8	64
PT30G Pfostenhalter	12	84
PTB48G Pfostenhalter	12	84
PU Stützenfüße	7	62
PUA/B Pfostenhalter	7	62
PUA Pfostenhalter.....	7	62
PVD Stützenfüße.....	7	55
PVDB Stützenfüße	7	55
PVIBG Stützenfüße	7	55
PVIG-B Stützenfüße.....	7	55

R	Kapitel	Seite
RFC80/120 Rundholzverbinder	12	79

S	Kapitel	Seite
SBG Balkenschuhe	2	33
SCMF Geschossverbinder	6	52
SC2P-1 Zweiteiliger Schubwinkel	1	20
SDE Balkenschuhe.....	2	26
SDS25600MB Sonderschrauben	1	21
SDSD3/8-RB Bit.....	1	21
SFH-B Sparrenfußverbinder	5	49
SFHM-B Sparrenfußverbinder	5	49
SFHS-B Sparrenfußverbinder.....	5	49
SFM-B Sparrenfußverbinder.....	5	49
SFN Sparrenfußverbinder	5	49
SHB Sparrenhalter	5	49
SHH Sparrenhalter	5	49
SHLM-B Sparrenhalter.....	5	49
SHLS-B Sparrenhalter.....	5	49
SIT Schalldämmlager	1	21
SITW Unterlegplatten	1	21
SN Sparrennägel.....	13	90
Sonderteile Individuelle Produktion	9	67
SPF Sparrenpfettenanker	3	39
SPF-S Rostfreie Sparrenpfettenanker.....	10	70
STD Stabdübel.....	13	94
STDP Passbolzen	13	95

T	Kapitel	Seite
TA Treppenwinkel	1	19
TALU3000-B T-profile Alu.....	2	36
TOL Firstplattenhalter	3	38
TU Balkenschuhe	2	32
TUS Balkenschuhe.....	2	32

U	Kapitel	Seite
UNI Universalverbinder	3	38
US Unterlegscheiben.....	13	95

Z	Kapitel	Seite
ZYKT Schrägverschraubung	13	90

Friulsider – Befestigungs-Know-how made in Italy

Wir erweitern unseren Bestand um über 300 Artikel. Grund dafür ist der Zusammenschluss mit Friulsider, einem 1966 in Italien gegründeten Hersteller innovativer und zuverlässiger Befestigungslösungen. Zusätzlich zu den Dübeln, Ankern und Betonschrauben finden sich zudem zahlreiche Artikel für andere herausfordernde bis extreme Einsatzbedingungen. Weitere Informationen erhalten Sie im aktuellen Befestigungstechnik-Katalog, online unter www.strongtie.de oder bei Ihrem Kundenberater.



Premium Fasteners – ein leistungsstarkes Schraubensortiment

Ein umfangreiches und qualitativ hochwertiges Sortiment an Produkten für vielfältige Anwendungen und spezifische Befestigungsaufgaben für den konstruktiven Holzbau. Bauen Sie sicherer und intelligenter mit über 250-jähriger Erfahrung in Entwicklung, Produktion und dem Vertrieb von Schrauben und Nägeln.

Bitte fordern Sie unseren aktuellen Befestigungstechnik-Katalog mit ausführlichen Produktinformationen bei uns an oder besuchen Sie unsere Website www.strongtie.de > Ressourcen > Kataloge

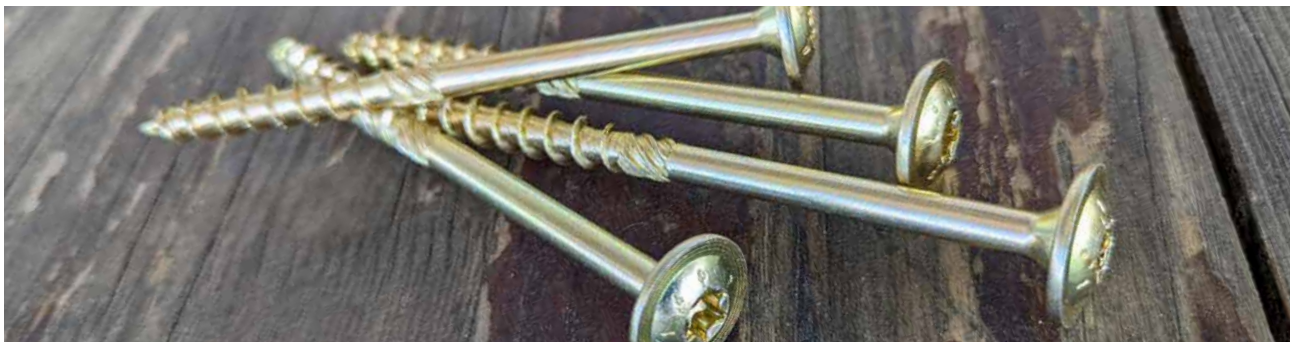





OXOMI – wir sind dabei!

Kataloge, Broschüren und Flyer: Wir haben unsere Produktinfos auch bei OXOMI hinterlegt. Sind Sie als Händler bereits auf der Plattform mit uns vernetzt, finden Sie dort alle benötigten Daten ebenso schnell wie einfach.

OXOMI fungiert als digitaler und sehr umfangreicher Medienschränk, in dem jedem registrierten Unternehmen ein Account für Produktmerkmale, Preise und andere Unterlagen zur Verfügung steht. Partner greifen so jederzeit auf topaktuelle Materialien zu, während sich für die Unternehmen selbst die Datenpflege erheblich vereinfacht. Neugierig geworden? Besuchen Sie uns unter www.oxomi.com/p/3001941



	<p>CCS der „Hydra“ Multifunktionsverbinder</p> <p>CCS Multifunktionsverbinder werden zur größtmöglichen Kraftübertragung in Haupt- und Nebenträger eingelassen. Wichtig sind sorgfältig vorbereitete Bohrungen zur Aufnahme der Hydra-Verbinder in den Hölzern für eine reibungslose Montage.</p>	Seite 9
	<p>EWH Balkenschuh</p> <p>EWH Formteile sind universelle, flexible und einfach zu installierende Balkenschuhe, die im Wesentlichen für die Montage von Stegträgern entwickelt wurden, jedoch für eine Vielzahl von Anwendungen nutzbar sind. Abknickbare Laschen erlauben eine Befestigung oben und/oder seitlich am Hauptträger.</p>	Seite 30
	<p>KIT FIX Komplett Kits zur Schnellmontage</p> <p>Mit diesen Kollektionen bekommt der Verarbeiter einen Pfostenanker und die zur Montage notwendigen Verbindungsmittel in einem Paket geliefert.</p>	Seite 85
	<p>PBWS Stützenfuß</p> <p>PBWSxxZ Stützenfüße werden ohne zu schweißen aus einem Stück Blech hergestellt. Die Dolle ist S-förmig gekantet, was ihr eine große Stabilität verleiht.</p>	Seite 63
	<p>SCMF Geschossverbinder</p> <p>Die neuen SCMF Geschossverbinder sind weitere Bausteine im System der zweiteiligen Zuganker und lassen sich aufgrund der durchgehenden Lochung schnell und flexibel an jede Geschossübergangshöhe anpassen.</p>	Seite 52

Der EWH in NEUEM Glanz!



CCS – Multifunktionsverbinder

Der neue CCS Multifunktionsverbinder, genannt „der Hydra“, ist in den Durchmessern 30, 40 und 50 mm erhältlich. Der zylindrische Körper wird in einem präzise vorbereiteten Sackloch im Holz eingesetzt und mit maximal 8 CSTF Verbinderschrauben mit Sondersenkopf befestigt. Im Zentrum des Verbinders befindet sich ein durchgängiges metrisches Gewinde, je nach Größe des Hydra, im Durchmesser M12, M16 oder M20. Je VE Verbinder werden 100 Stk. CSFT Verbinderschrauben mitgeliefert. Die zweite Zahl der Artikel Nr. beschreibt die Länge der Schrauben.



P-DE-2023 ©2023 SIMPSON STRONG-TIE COMPANY INC.



ETA-23/0570
DoP-e23/0570

Artikel Nr.	Maße [mm]		Bohrungen		Stk./VE	Stk./Pal.	kg/VE	€/100 Stück
	d	h	Anzahl	Ø				
CCS30/70	30	M12	8	5,2	12 ¹	1.152	1,500	*
CCS40/85	40	M16	8	6,5	12 ²	1.152	2,990	*
CCS40/110	40	M16	8	6,5	12 ³	1.152	2,990	*
CCS50/85	50	M20	8	6,5	12 ⁴	1.152	4,300	*
CCS50/110	50	M20	8	6,5	12 ⁵	1.152	4,300	*

*Preis und Lieferzeit auf Anfrage.

¹ incl. 100 Stück Schrauben CSFT5.0x70

² incl. 100 Stück Schrauben CSFT6.0x85

³ incl. 100 Stück Schrauben CSFT6.0x110

⁴ incl. 100 Stück Schrauben CSFT5.0x85





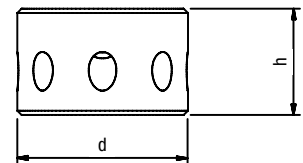







⁵ incl. 100 Stück Schrauben CSFT6.0x110

CCS Multifunktionsverbinder und Schrauben-Pakete sind auf Anfrage einzeln erhältlich.
Der Verbindergröße entsprechende Passringe CCSW30/40/50, für Holz-Stahl Anschlüssen sind auf Anfrage erhältlich.



DESIGN SERIES

Abmessungen [mm]

	Winkelverbinder Art. Nr. ABR100PB	103x103x2,0x90	Seite 86
	Balkenschuhe Art. Nr. SAE200/46/2PB; SAE250/46/2PB	46x77x2,0 46x102x2,0	Seite 86
	Feste Stützenfüße Art. Nr. PPA100PB	Höhe: 100 Kopfplatte: 100x100 Fußplatte: 130x130	Seite 86
	Quadratische Pfostenhalter für den Garten Art. Nr. PPJBT70PB; PPJBT90PB	Fußplatte: 150x150 Quadratrohr innen: 71x71 bzw. 91x91	Seite 86
	Höhenverstellbare Stützenfüße Art. Nr. APB100/150PB; PP18/24BB	Höhe: 100-150 Kopfplatte: 100x100 Fußplatte: 130x130 Höhe: 180-240 Kopfplatte: 80x80 Fußplatte: 130x130	Seite 86
	Breitenunabhängige Pfostenhalter Art. Nr. PPG60/25PB	200x55x3,0x60	Seite 86
	Pfostenhalter für den Garten Art. Nr. AG527PB	Höhe: 140 Halter innen: 91x91 Fußplatte: 150x150	Seite 86
	Pyramidenförmige Kappe für Holzpfeiler Art. Nr. CABOCHON70PB; CABOCHON90PB	Passend für: 70x70 und 90x90 dicke Pfeiler	Seite 86
	Quadratische Stützenfüße für breite Zaunwände Art. Nr. FIX KIT PPJNC70PB; FIX KIT PPJNC90PB	Höhe: 153 Fußplatte: 150x150 Halter innen: 71x71 Halter innen: 91x91	Seite 86
	Montagewinkel Art. Nr. EA444/2PB (-R)	40x40x2,0x40	Seite 86
	L- und T-Flachverbinder Art. Nr. L150PB; T150PB	150x130	Seite 86
	Verbinderschraube Art. Nr. CSA5.0x35PB-R (-BL)		Seite 86

Für weitere Informationen besuchen Sie unsere Website strongtie.de.



DESIGN SERIES

Verbinder für elegante und moderne Bauten.

Für weitere Informationen besuchen Sie unsere Website strongtie.de.

SIMPSON
Strong-Tie

Informationen – Symbole

Z275
20 µm**Feuerverzinkung im Tauch-Schmelz-Verfahren (Sendzimirverzinkung)**

Die überwiegende Anzahl unserer Produkte weist diese Verzinkungsart mit der Spezifizierung „Z275“ auf. Dies entspricht einer Zinkschichtdicke von etwa 20 µm. Das Vormaterial wird als Bandstahl durch ein heißes Zinkbad gezogen und erst anschließend bearbeitet. Diese sogenannte Sendzimirverzinkung gilt als Feuerverzinkung. Die Verwendung dieser Produkte ist in den Nutzungsklassen 1 und 2 in trockener Umgebung empfohlen (bei Blechdicken von 4 mm ausschließlich in der Nutzungsklasse 1).

HDG
50 µm**Feuerverzinkt (Stückverzinkt)**

Diese Produkte werden in ein 550–560 °C heißes Schmelzzinkbad getaucht, es findet eine chemische Reaktion zwischen dem Stahl und dem Zink statt. Abhängig von der Zinkschichtdicke bietet die Stückverzinkung eine gute bis sehr gute Korrosionsbeständigkeit bei einer mäßigen Korrosionsbelastung.

HDG
55 µm**AL****Aluminium**

Ist beständig gegen geringe Korrosionsbelastungen, sollte jedoch nicht zusammen mit anderen Metallen verwendet werden, mit denen eine Gefahr von Kontaktkorrosion ausgeht. Bestimmte Aluminiumlegierungen können zusammen mit nichtrostenden Stählen mit den Werkstoffnummern 1.4401, 1.4404 und 1.4571 im Außenbereich verwendet werden, wenn eine Belastung durch Salze und Säuren ausgeschlossen ist.

A2**Niederlegierte nichtrostende Stähle, z. B. die Werkstoffnummer -1.4301 (ehemals A2)**

Bei Edelstählen dieses Typs handelt es sich um austenitische Chrom-Nickel-Stähle. Diese nichtrostenden Stähle sind in der Regel nicht magnetisch. Das Material bietet eine sehr gute Korrosionsbeständigkeit und ist für den Einsatz in mäßig korrosiven Umgebungen geeignet.

A4**Höherlegierte nichtrostende Stähle, z. B. die Werkstoffnummern 1.4401, 1.4404... (ehemals A4)**

Dieser Edelmetalltyp ist ein austenitischer Chrom-Nickel-Edelstahl mit 2–3 % Molybdän. Das Material bietet einen sehr guten Korrosionsschutz bei mäßiger bis mittlerer Korrosionsbelastung.

HCR**Hochkorrosionsbeständiger nichtrostender Stahl, z. B. die Werkstoffnummer 1.4529**

HCR Edelstähle haben einen höheren Anteil an Molybdän und sind sehr beständig gegen Loch- und Spannungsrisskorrosion und für starke bis sehr starke Korrosionsbelastungen geeignet. Dieser Werkstoff hat sich besonders in chloridbelasteten Bauwerken wie Salzlagerhallen und Schwimmbädern bewährt.

Achtung: HCR ist kein geschützter Begriff! Manchmal wird diese Abkürzung im Markt für Produkte aus dem Werkstoff 1.4539 benutzt. Dieser Werkstoff ist eine Korrosionswiderstandsklasse niedriger als 1.4529 eingestuft und darf nicht uneingeschränkt in Schwimmbädern verwendet werden.

gvz**Galvanisch verzinkt**

Diese Produkte werden in einem elektrolytischen Bad mit einer relativ dünnen und gleichmäßigen Zinkschichtdicke versehen. Die Anwendung beschränkt sich meistens auf Bauteile, die in der Nutzungsklasse 1 oder 2 verwendet werden können.

EG
12 µm**AUSSEN-
BEREICH****Außenbereich**

Der Außenbereich beschreibt eine Umgebung, in der Bauteile keinen Schutz durch Überdachungen haben und daher der Witterung frei ausgesetzt sind. Diese Bauteile müssen der Nutzungsklasse (NKL) 3 zugewiesen werden.

**KORROSIVE
UMGEBUNG****Korrosive Umgebung**

Die Korrosionsbelastung einer Umgebung kann einer Korrosivitätskategorie gemäß DIN EN 12944-2 zugeordnet werden. Diese reicht von C1, einer unbedeutenden Belastung, bis C5M, einer sehr starken Belastung, z. B. durch Meerwasser.

**Nutzungsklassen****Nutzungsklasse 2****Nutzungsklasse 3****Feuerwiderstandsdauer bis 30 Minuten**

Neue Produkte



Gemäß einer harmonisierten europäischen Norm CE-gekennzeichnet



Gemäß einer ETA CE-gekennzeichnet



Bei diesem Produkt existieren Schutzrechte oder sie sind beantragt



Mehr als ein Stück Blech,
das sind die Winkelverbinder
von Simpson Strong-Tie®



Winkelverbinder

ABR / ACR / AT – Winkelverbinder



ETA-06/0106
DoP-e06/0106

ABR / ACR / AT Winkelverbinder sind mit seitlichen Aufkantungen oder Mittelrippen zur Verstärkung versehen. Sie eignen sich für den Anschluss Holz an Holz und teilweise Holz an Beton in vielen Lastbereichen – ABR255 / ABR255SO besonders für Anschlüsse an CLT.

Art. Nr.	Maße [mm]				Stk./VE	Stk./Pal.	kg/Stk.	€/100 Stück
	A	B	C	t				
ABR70	70	70	55	2,0	50	6.000	0,108	191,36
ABR90	88	88	65	2,5	50	4.500	0,208	242,84
ABR9015	89	89	60	1,5	100	3.200	0,110	196,22
ABR9020	88	88	65	2,0	50	4.500	0,168	200,40
ABR98	98	98	88	3,0	50	2.550	0,364	255,36
ABRL98	98	98	88	3,0	50	2.550	0,384	259,54
ABR100	100	100	90	2,0	50	2.400	0,260	285,28
ABR105	105	105	90	3,0	50	2.400	0,400	441,83
ABR170	170	40	95	2,0	25	1.900	0,283	280,41
ABR220	220	40	95	2,0	25	1.900	0,350	418,87
ABR255	120	100	255	3,0	10	320	1,200	2.130,52
ABR255SO	200	100	255	3,0	10	320	1,730	2.769,26
ACR7015	70	70	55	1,5	50	5.400	0,081	140,54
ACR9020	88	88	65	2,0	50	5.400	0,166	204,57
ACR10520	105	105	90	2,0	50	2.550	0,267	320,06
AT1	75	48	55	1,5	200	12.000	0,070	73,07



Rostfreie Versionen finden Sie in Kapitel 10.

AA / AB / ABB / BNV – Winkelverbinder



ETA-06/0106
DoP-e06/0106

AA / AB / ABB / Winkelverbinder sind zum Anschluss Holz an Holz und teilweise Holz an Beton in vielen Lastbereichen vorgesehen. AB3560 / BNV33 sind besonders für Schubkräfte geeignet – AB255HD besonders für Anschlüsse an CLT.

Art. Nr.	Maße [mm]				Stk./VE	Stk./Pal.	kg/Stk.	€/100 Stück
	A	B	C	t				
AA60280	83	62	40	1,5	50	5.100	0,083	155,86
AB255HD	123	100	255	3,0	10	320	1,730	2.435,29
AB255SSH	123	100	255	3,0	10	320	1,730	2.866,39
AB3560	35	60	270	1,5	10	360	0,300	1.288,91
AB36125	36	125	247	2,0	25	1.200	0,636	1.309,49
AB55365	64,5	64,5	55	2,5	100	6.000	0,125	213,61
AB6983	69	83	300	2,5	20	960	1,290	1.409,69
AB70	70	70	55	2,0	100	6.000	0,108	191,36
AB90	88	88	65	2,5	100	4.000	0,200	242,84
AB105	103	103	90	3,0	50	2.400	0,400	441,83
AB90-135GR-B *	88	88	65	2,5	50	2.700	0,208	326,34
AB105-135GR-B *	103	103	90	3,0	20	1.800	0,400	580,99
ABB40390	93	93	40	3,0	100	4.800	0,161	222,65
ABD45100	100	45	55	3,0	50	2.600	0,170	555,94
BNV33	63	35	180	1,5	50	2.700	0,203	1.069,44



* Nicht CE-zertifiziert
Rostfreie Versionen finden Sie in Kapitel 10.

Winkelverbinder

AC / ADR / AF / E – Winkelverbinder

AC / ADR / AF / E Winkelverbinder sind mit kleinen Verstärkungsrippen versehen. Geeignet zum Anschluss Holz an Holz und Holz an Beton in vielen Lastbereichen.



ETA-06/0106
DoP-e06/0106

Art. Nr.	Maße [mm]				Stk./VE	Stk./Pal.	kg/Stk.	€/100 Stück
	A	B	C	t				
AC35350	50	50	35	2,0	100	10.800	0,048	130,13
ADR6035	60	37	60	2,5	100	6.400	0,100	170,48
ADR6090L	90	60	60	2,0	100	4.000	0,130	263,71
AF90265	67	67	90	2,0	100	4.800	0,174	289,45
E4/2,5	100	60	75	2,5	25	2.400	0,022	137,77
E5/1,5/11.22/11	75	48	65	1,5	200	12.000	0,080	51,48
E9/2,5	154	153	65	2,5	50	1.600	0,350	398,70
E20/3	170	113	95	3,0	25	800	0,583	1.182,86

Rostfreie Versionen finden Sie in Kapitel 10.



ACW / AE / AG / AJ – Winkelverbinder

ACW Winkelverbinder sind Konsolwinkel mit hervorragenden statischen Eigenschaften in allen Richtungen.

AE und AG Winkelverbinder eignen sich gleich gut für Holz/Holz- und Holz/Beton-Anschlüsse.



ETA-06/0106
DoP-e06/0106

Art. Nr.	Maße [mm]				Stk./VE	Stk./Pal.	kg/Stk.	€/100 Stück
	A	B	C	t				
ACW155	154	123	150	2,5	6	288	1,26	4.065,53
AE48	90	48	48	3,0	100	5.800	0,134	247,01
AE76	90	48	76	3,0	100	4.800	0,206	370,87
AE116	90	48	116	3,0	50	2.700	0,340	553,85
AG40312	119	91	40	3,0	100	5.400	0,184	315,88
AG40412	120	92	40	4,0	50	3.400	0,243	402,17
AG40314	141	91	40	3,0	50	4.300	0,209	331,91
AG40414	142	92	40	4,0	50	2.800	0,276	437,66
AG922	79	121	150	2,5	25	1.500	0,540	883,65
AJ60416	164	84	60	4,0	50	1.700	0,427	662,40
AJ80416	164	84	80	4,0	25	1.350	0,588	901,76
AJ99416	164	84	100	4,0	25	1.350	0,724	1.065,97

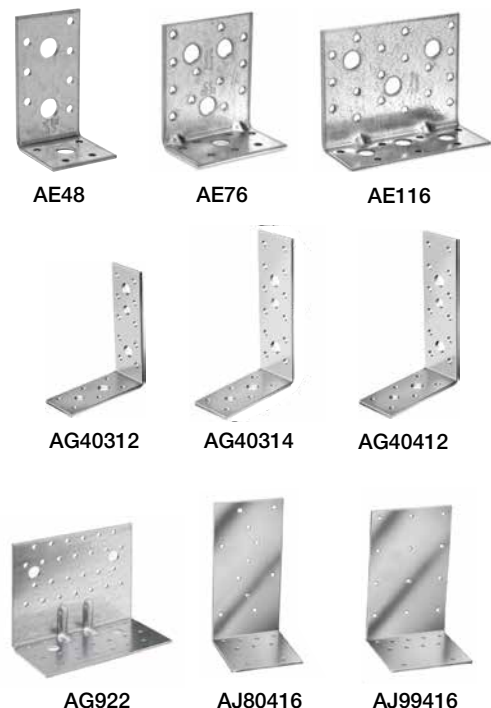

Winkelverbinder

ANP / ANPS – Winkelverbinder

ANP Winkelverbinder eignen sich für sich kreuzende Holz/Holz-Anschlüsse, Auswechslungen und Schwellen/Stützenanschlüsse.

ANPS Winkelverbinder eignen sich für einfache und leichte Holzkonstruktionen ohne statischen Anspruch.

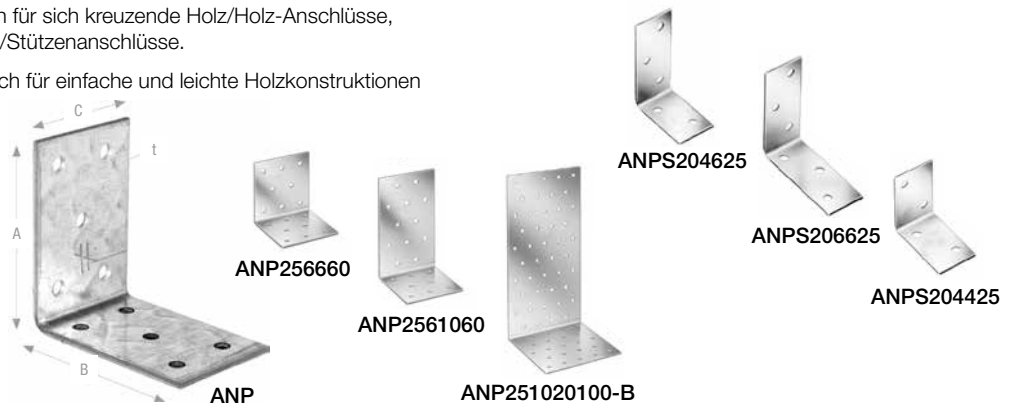

Art. Nr.	Maße [mm]				Stk./VE	Stk./Pal.	kg/Stk.	€/100 Stück
	A	B	C	t				
ANP254440	42,5	42,5	40	2,5	200	16.000	0,062	139,86
ANP254460	42,5	42,5	60	2,5	150	7.200	0,089	160,74
ANP254660	62,5	42,5	60	2,5	150	5.700	0,111	178,12
ANP256640	62,5	62,5	40	2,5	100	8.000	0,090	130,80
ANP256650	62,5	62,5	50	2,5	150	8.550	0,112	145,42
ANP256660	62,5	62,5	60	2,5	100	6.000	0,136	155,86
ANP256680	62,5	62,5	80	2,5	100	4.800	0,178	252,59
ANP2566100	62,5	62,5	100	2,5	50	3.750	0,220	311,03
ANP256860	82,5	62,5	60	2,5	100	5.400	0,157	248,41
ANP258860	82,5	82,5	60	2,5	100	5.400	0,178	196,93
ANP258880	82,5	82,5	80	2,5	50	3.800	0,240	252,59
ANP2588100	82,5	82,5	100	2,5	50	2.700	0,298	402,17
ANP25101060	102,5	102,5	60	2,5	50	3.400	0,224	342,32
ANP25101080	102,5	102,5	80	2,5	50	3.400	0,296	421,65
ANP251010100	102,5	102,5	100	2,5	50	2.400	0,372	437,66
ANP251020100-B	202,5	102,5	100	2,5	25	1.600	0,560	903,85

Rostfreie Versionen finden Sie in Kapitel 10.

Art. Nr.	Maße [mm]				Stk./VE	Stk./Pal.	kg/Stk.	€/100 Stück
	A	B	C	t				
ANPS204425	42	42	25	2,0	200	16.200	0,031	89,76
ANPS204440	42	42	40	2,0	200	12.800	0,054	104,36
ANPS204460	42	42	60	2,0	200	11.400	0,070	72,36
ANPS204625	62	42	25	2,0	200	12.800	0,040	100,19
ANPS206625	62	62	25	2,0	200	12.800	0,046	105,76
ANPS206640	62	62	40	2,0	100	8.000	0,071	109,26
ANPS206650	62	62	50	2,0	150	8.550	0,090	118,99
ANPS206660	62	62	60	2,0	100	6.000	0,107	100,19
ANPS206680	62	62	80	2,0	100	5.400	0,139	154,47
ANPS208860	82	82	60	2,0	100	5.000	0,140	153,09
ANPS208880	82	82	80	2,0	50	3.750	0,186	221,97

Winkelverbinder

ABL / ABS – Winkelverbinder-Betonwinkel

ABL/ABS Winkelverbinder können zur Befestigung von Holzbauteilen, Fenstern, Fassadenelementen auf oder an Beton eingesetzt werden. Die ABL Winkel haben zum Ausgleich von Montagetoleranzen ein Langloch und die ABS Winkel einen Schlitz im horizontalen Schenkel.

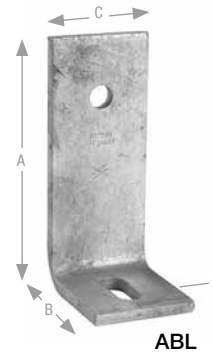

Z275
20 µm

Art. Nr.	Maße [mm]				Stk./VE	Stk./Pal.	kg/Stk.	€/100 Stück
	A	B	C	t				
ABL7514G	75	75	50	6,0	50	2.900	0,300	994,99
ABL10014G	100	75	60	8,0	25	1.700	0,560	1.637,21
ABL15014G	150	75	60	8,0	25	1.200	0,750	2.171,59
ABL15017G	150	75	60	8,0	25	1.200	0,750	2.171,59
ABS10014G	100	50	50	8,0	50	1.900	0,410	1.317,14

KNAG – Winkelverbinder

Knaggen werden zur horizontalen Lastaufnahme und Kippsicherung von Pfetten auf geneigten Bindern und Trägern verwendet. In Kombination mit Sparrenpfettenankern eignen sich die Verbinder sehr gut zur Windsogsicherung.



Z275
20 µm

ETA-06/0106
DoP-e06/0106

Art. Nr.	Maße [mm]				Stk./VE	Stk./Pal.	kg/Stk.	€/100 Stück
	A	B	C	t				
KNAG90-B	90	90	69	2,0	30	1.200	0,296	572,65
KNAG130	125	125	79	2,0	30	960	0,44	1.005,43
KNAG170	160	160	93	2,0	25	950	0,73	1.518,23
KNAG210-B	200	200	100	2,0	15	720	1,07	2.027,55

Winkelverbinder

AKR – Winkelverbinder

AKR Winkelverbinder sind ideal zum Anschluss von Balken und Stützen an Beton, Stahl oder Mauerwerk. In bestimmten Fällen ist der Anschluss an Holz ebenso möglich. Alle Größen dürfen in alle Richtungen belastet werden.



ETA-07/0285
DoP-e07/0285

Art. Nr.	Maße [mm]				Stk./VE	Stk./Pal.	kg/Stk.	€/100 Stück
	A	B	C	t				
AKR95G	95	85	65	4,0	25	1.200	0,324	848,88
AKR95LG	95	85	65	4,0	25	1.200	0,319	848,88
AKR135G	135	85	65	4,0	25	1.200	0,404	869,75
AKR135LG	135	85	65	4,0	25	1.200	0,398	869,75
AKR165G	165	85	65	4,0	25	950	0,495	903,14
AKR165LG	165	85	65	4,0	25	950	0,495	903,14
AKR205G	205	85	65	4,0	25	950	0,569	930,29
AKR205LG	205	85	65	4,0	25	950	0,569	930,29
AKR245G	245	85	65	4,0	25	950	0,647	1.006,82
AKR245LG	245	85	65	4,0	25	950	0,647	1.006,82
AKR285G	285	85	65	4,0	25	950	0,749	1.564,14
AKR285LG	285	85	65	4,0	25	950	0,722	1.564,14
AKR95x3	95	85	65	3,0	25	1.200	0,243	493,32
AKR95x3L	95	85	65	3,0	25	1.200	0,239	493,32
AKR135x3	135	85	65	3,0	25	1.200	0,303	562,20
AKR135x3L	135	85	65	3,0	25	1.200	0,299	562,20
AKR165x3	165	85	65	3,0	25	950	0,371	647,09
AKR165x3L	165	85	65	3,0	25	950	0,371	647,09
AKR205x3	205	85	65	3,0	25	950	0,427	678,41
AKR205x3L	205	85	65	3,0	25	950	0,427	678,41
AKR245x3	245	85	65	3,0	25	950	0,485	736,15
AKR245x3L	245	85	65	3,0	25	950	0,485	736,15
AKR285x3	285	85	65	3,0	25	950	0,562	788,34
AKR285x3L	285	85	65	3,0	25	950	0,542	788,34

Rostfreie Versionen finden Sie in Kapitel 10.

Winkelverbinder

EBC – Winkelverbinder AB45C – Anschlusslasche

EBC Abstandswinkel eignen sich besonders für eine Abstandsmontage von Holzkonstruktionen an Beton/Mauerwerk. Wegen der großen Anzahl an Längenabstufungen sind variierende Abstände problemlos überbrückbar.



AB45C



EBC

Art. Nr.	Maße [mm]				Stk./VE	Stk./Pal.	kg/Stk.	€/100 Stück
	A	B	C	t				
EBC100/2.5	98	65	53	2,5	50	4.800	0,160	160,03
EBC110/2.5	108	65	53	2,5	50	4.800	0,165	165,60
EBC120/2.5	118	65	53	2,5	50	4.800	0,180	171,17
EBC130/2.5	128	65	53	2,5	50	4.800	0,203	176,73
EBC140/2.5	138	65	53	2,5	50	4.800	0,220	179,52
EBC150/2.5	148	65	53	2,5	50	4.800	0,229	192,04
EBC160/2.5	158	65	53	2,5	50	4.800	0,240	200,40
EBC170/2.5	168	65	53	2,5	25	2.400	0,254	235,18
EBC180/2.5	178	65	53	2,5	25	2.400	0,260	243,53
EBC190/2.5	188	65	53	2,5	25	2.400	0,280	247,71
EBC200/2.5	198	65	53	2,5	25	2.400	0,280	263,01
EBC210/2.5	208	65	53	2,5	25	2.400	0,305	281,11
EBC220/2.5	218	65	53	2,5	25	2.400	0,320	289,45
EBC230/2.5	228	65	53	2,5	25	1.600	0,330	304,76
EBC240/2.5	238	65	53	2,5	50	1.600	0,343	306,15
EBC250/2.5	248	65	53	2,5	50	1.600	0,340	313,11
AB45C	155	108	70	2,5	20	1.200	0,300	833,57

Stahlgüte: S250 GD + Z275 gem. DIN EN10346.

TA – Treppenwinkel

TA Treppenwinkel ermöglichen den schnellen und einfachen Bau einer Holzterrasse.



ETA-06/0106
DoP-e06/0106



TA9Z-R

Art. Nr.	Maße [mm]				Stk./VE	Stk./Pal.	kg/Stk.	€/100 Stück
	A	B	C	t				
TA9Z-R	210	41	–	2,5	20	1920	0,290	675,64
TA10Z-R	260	41	–	2,5	20	1920	0,340	791,12

Winkelverbinder

MAXIMUS™ – Kragarmverbinder

MAXIMUS™ Verbinder werden zur Herstellung von Kragarmen an Stützen verwendet. Damit lassen sich auf einfache Weise z. B. Holzregale mit akzeptablen Tragfähigkeiten herstellen.

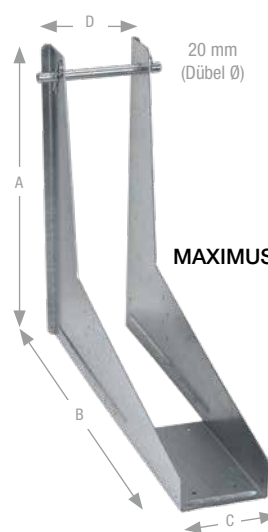

ETA-06/0106
DoP-e06/0106

Art. Nr.	Maße [mm]				Dübel Ø	Stk./VE	Stk./Pal.	kg/Stk.	€/100 Stück
	A	B	C	D					
MAXIMUS120	491	623	121	151	20	1	20	5,60	*
MAXIMUS140	491	623	141	171	20	1	20	5,75	*
MAXIMUS160	491	623	161	191	20	1	20	5,90	*

* Preise und Lieferzeit auf Anfrage.

SC2P-1 – Zweiteiliger Schubwinkel

Einen statisch relevanten Anschluss an der Schmalseite eines Kantholzes herzustellen ist hinsichtlich der einzuhaltenden Randabstände nicht einfach. Bei einem Schwellenanschluss kommen erschwerend die Höhenausgleichsschicht sowie eine davorliegende Beplankung dazu. Passend zu den zweiteiligen Zugankern wird mit dem neuen zweiteiligen Schubwinkel SC2P dieses Problem sicher gelöst. Der SC2P besteht aus zwei unterschiedlichen Winkelverbindern, von denen ein Winkel werkseitig vormontiert wird und der zweite Winkel auf der Baustelle mit dem Ersten verbunden wird.

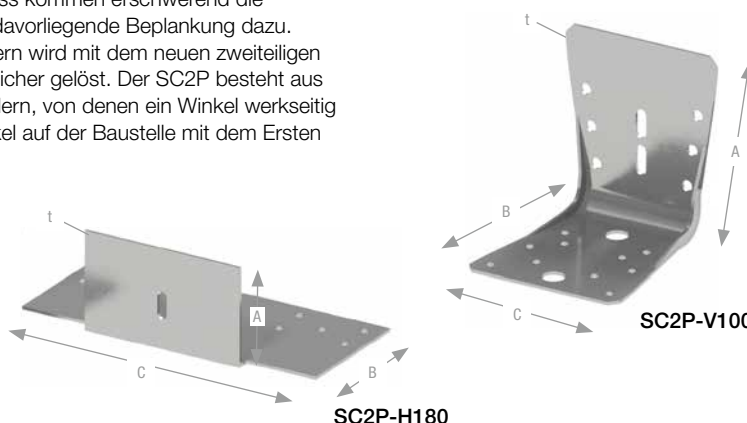

ETA-06/0106
DoP-e06/0106

Art. Nr.		Maße [mm]					Stk./VE	Stk./Pal.	kg/Stk.	€/100 Sätze
		A	B	C	D	t				
SC2P-1	SC2P-V100	103	103	90	-	2,0	25	800	0,700	1.920,39
	SC2P-H180	57	82	180	95	2,0				

Je Satz SC2P-1 incl. 4 Stk. Verbindungsschrauben EJOT JT2-3-5.5x25.
SC2P-1 Winkelverbinder sind nur satzweise erhältlich.

Winkelverbinder

ABAI – Winkelverbinder

ABAI105 ist ein Winkelverbinder für statisch tragende Verbindungen zwischen Wand- und Deckenelementen aus Brettsperrholz, die durch ein 12 mm dickes Schalldämmlager getrennt sind. Durch die besondere Konstruktion des ABAI wird ein nahezu schallübertragungsfreier Anschluss der Holzbauteile ermöglicht.



Art. Nr.	Maße [mm]					Stk./VE	Stk./Pal.	kg/Stk.	€/100 Stück
	A	B	C	D	E				
ABAI105**	111	103	90	106	8	20	800	0,81	5.694,40
MOABAI	–	–	–	–	–	1	–	1,90	*
SDS25600MB	–	–	–	–	–	100	–	3,22/VE	38.836,52
SDSD3/8-RB	–	–	–	–	–	1	–	0,09	2.688,61

* Preise und Lieferzeit auf Anfrage.

** inkl. 250 Stk. CNA4.0x60

SIT – Schalldämmlager

SIT Schalldämmlager bieten einen wirksamen Schutz vor Schwingungen und Erschütterungen. Diese high-tech PUR Elastomere können als flächige Matte zur Entkoppelung zwischen den Bauteilen eingesetzt werden, als Zuschnitt entsprechend der jeweiligen Bauteilgeometrie oder auch als individuell gefertigtes Formteil. SIT Schalldämmlager ist ein geschlossenzelliges Elastomer und besteht aus einem speziellen Polyetherurethan. Dank seiner Struktur nimmt dieser Werkstoff nahezu keine Flüssigkeiten auf und kann somit auch im drückenden Grundwasser eingesetzt werden. Aufgrund seiner hervorragenden dynamischen Eigenschaften ist dieser Werkstoff auch für höchst anspruchsvolle Anwendungen geeignet.

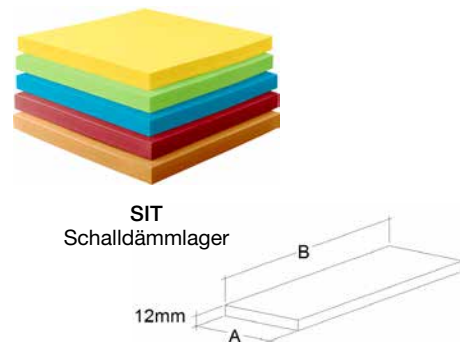

Art. Nr.	Maße [mm]			Stk./VE	kg/m ²	€/100 Stück
	L	B **	t			
SIT75/12/LxB	1000 mm		12,5	1	4,125	*
SIT150/12/LxB	1000 mm		12,5	1	5,438	*
SIT350/12/LxB	1000 mm		12,5	1	7,438	*
SIT750/12/LxB	1000 mm		12,5	1	9,125	*
SIT1500/12/LxB	1000 mm		12,5	1	10,25	*

* Preis und Lieferzeit auf Anfrage.

** Nach Erfordernis

SITW – Unterlegplatten

SITW Unterlegplatten werden in Kombination mit 6 mm SIT Dämmstreifen in Holzbaukonstruktionen eingesetzt. Sie sorgen für eine gleichmäßigere Lastübertragung innerhalb aller tragenden Elemente.

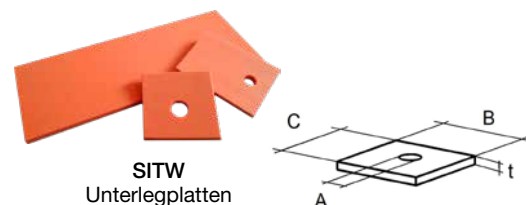

Art. Nr.	Passende Produkte	Maße [mm]				Stk./VE	kg/Stk.	€/100 Stück
		A	B	C	t			
SITW70/70	HTT	Ø~12	70	70	6,0	1	0,27	*
SITW70/90	AKR	Ø~16	70	90	6,0	1	0,35	*
SITW100/265	ABR255	–	100	265	6,0	1	1,45	*

* Preis und Lieferzeit auf Anfrage.

PREISLISTE – Gültig ab 17.07.2023 • Preisänderungen vorbehalten. Keine Haftung für Druckfehler. Preise exkl. MwSt.

Balkenschuhe

BSNN – Balkenschuhe

BSNN Balkenschuhe werden zur Verbindung von Nebenträgern mit Hauptträgern oder Stützen verwendet und dürfen in alle Richtungen belastet werden. Zugelassen für Anschlüsse an Hauptträger/Stützen aus Holz, Beton oder Stahl.

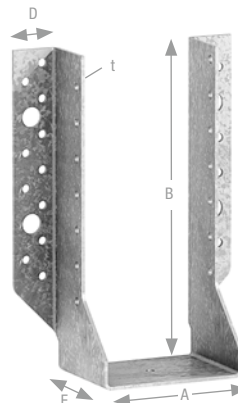

BSNN



ETA-06/0270
DoP-e06/0270

Art. Nr.	Maße [mm]					Stk./VE	Stk./Pal.	kg/Stk.	€/100 Stück
	A	B	D	F	t				
BSNN40/95	40	95	27	63	2,0	50	1.600	0,210	436,26
BSNN40/110	40	110	27	63	2,0	40	1.280	0,240	436,26
BSNN40/140	40	140	27	63	2,0	40	1.280	0,300	525,33
BSNN45/93	45	93	27	63	2,0	50	1.600	0,210	436,26
BSNN45/108	45	108	27	63	2,0	40	1.280	0,240	436,26
BSNN45/138	45	138	27	63	2,0	40	1.280	0,300	525,33
BSNN45/168	45	168	27	63	2,0	40	1.280	0,350	642,92
BSNN45/198	45	198	27	63	2,0	30	960	0,415	850,26
BSNN48/226	48	226	27	63	2,0	30	960	0,460	951,16
BSNN51/90	51	90	27	63	2,0	50	1.600	0,210	436,26
BSNN51/105	51	105	27	63	2,0	40	1.280	0,240	436,26
BSNN51/135	51	135	27	63	2,0	40	1.280	0,300	525,33
BSNN51/164	51	165	27	63	2,0	40	1.280	0,350	642,92
BSNN51/195	51	195	27	63	2,0	30	960	0,415	850,26
BSNN60/100	60	100	27	63	2,0	40	1.280	0,240	333,29
BSNN60/130	60	130	27	63	2,0	40	1.280	0,300	525,33
BSNN60/160	60	160	27	63	2,0	40	1.280	0,350	642,92
BSNN60/190	60	190	27	63	2,0	30	960	0,415	850,26
BSNN60/220	60	220	27	63	2,0	30	960	0,460	951,16
BSNN70/125	70	125	27	63	2,0	40	1.280	0,300	525,33
BSNN70/155	70	155	27	63	2,0	40	1.280	0,350	642,92
BSNN73/184	73	184	27	63	2,0	30	960	0,415	850,26
BSNN80/120	80	120	27	63	2,0	40	1.280	0,300	383,39
BSNN80/150	80	150	27	63	2,0	40	1.280	0,350	642,92
BSNN80/180	80	180	27	63	2,0	30	960	0,415	850,26
BSNN80/210	80	210	27	63	2,0	30	960	0,460	951,16
BSNN90/145	90	145	27	63	2,0	40	1.280	0,350	642,92
BSNN100/100	100	100	27	63	2,0	40	1.280	0,290	525,33
BSNN100/140	100	140	27	63	2,0	40	1.280	0,350	459,22
BSNN100/170	100	170	27	63	2,0	30	960	0,415	850,26
BSNN100/200	100	200	27	63	2,0	30	960	0,460	951,16
BSNN120/110	120	110	27	63	2,0	30	960	0,390	634,57
BSNN120/160	120	160	27	63	2,0	30	960	0,415	651,97
BSNN120/190	120	190	27	63	2,0	30	960	0,460	951,16
BSNN140/120	140	120	27	63	2,0	30	960	0,350	846,79
BSNN140/150	140	150	27	63	2,0	30	960	0,415	850,26
BSNN140/180	140	180	27	63	2,0	30	960	0,460	720,85

Balkenschuhe

BSIN – Balkenschuhe

BSIN Balkenschuhe werden zur Verbindung von Nebenträgern mit Hauptträgern oder Stützen verwendet und dürfen in alle Richtungen belastet werden. Zugelassen für Anschlüsse an Hauptträger/Stützen aus Holz.

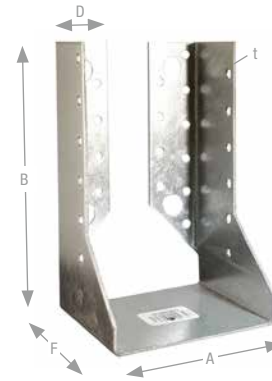

ETA-06/0270
DoP-e06/0270

Art. Nr.	Maße [mm]					Stk./VE	Stk./Pal.	kg/Stk.	€/100 Stück
	A	B	D	F	t				
BSIN40/105	40	105	18	82	2,0	50	1.600	0,280	525,33
BSIN45/78	45	78	18	82	2,0	50	1.600	0,220	513,50
BSIN48/126	48	126	18	82	2,0	50	1.600	0,360	642,92
BSIN48/166	48	166	18	86	2,0	40	1.280	0,440	846,79
BSIN60/95	60	95	18	82	2,0	50	1.600	0,280	415,39
BSIN60/160	60	160	19	86	2,0	40	1.280	0,440	720,85
BSIN64/93	64	93	34	82	2,0	50	1.600	0,280	525,33
BSIN80/110	80	110	34	82	2,0	50	1.600	0,360	502,37
BSIN80/130	80	130	34	82	2,0	40	1.280	0,400	512,10
BSIN80/150	80	150	34	82	2,0	40	1.280	0,440	649,19
BSIN80/180	80	180	34	82	2,0	30	960	0,520	846,79
BSIN80/210	80	210	34	82	2,0	30	960	0,560	951,16
BSIN90/145	90	145	34	82	2,0	40	1.280	0,440	649,19
BSIN100/100	100	100	42	86	2,0	30	960	0,380	523,93
BSIN100/140	100	140	34	82	2,0	40	1.280	0,440	535,76
BSIN100/170	100	170	34	82	2,0	30	960	0,520	846,79
BSIN100/200	100	200	34	82	2,0	30	960	0,560	951,16
BSIN120/130	120	130	34	82	2,0	30	960	0,440	720,85
BSIN120/160	120	160	34	82	2,0	30	960	0,580	829,38
BSIN120/190	120	190	34	82	2,0	30	960	0,650	951,16
BSIN140/120	140	120	42	86	2,0	40	1.280	0,490	846,79
BSIN140/180	140	180	42	86	2,0	30	960	0,650	805,73

Balkenschuhe

BSD / BSDI – Balkenschuhe

BSD / BSDI Balkenschuhe sind für zahlreiche Hauptträger, Nebenträger bzw. Stützen-Nebenträgerverbindungen anwendbar. Die geringe Auflagertiefe von nur 52 mm erlaubt eine verdecktliegende Montage in Installationsebenen im Holzrahmenbau. BSD mit außenliegenden Schenkeln können nach konstruktionsbedingten Vorgaben mit Bolzenlöchern zum Anschluss an Beton oder Stahl hergestellt werden.

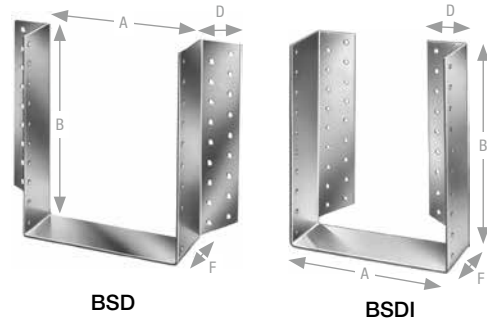

ETA-06/0270
DoP-e06/0270

Art. Nr.	Maße [mm]					Stk./VE	Stk./Pal.	kg/Stk.	€/100 Stück
	A	B	D	F	t				
BSD100/120	100	120	32	52	2,0	25	1.000	0,360	1.906,48
BSD100/240	100	240	32	52	2,0	20	640	0,742	2.304,47
BSD120/180	120	180	32	52	2,0	25	800	0,540	2.070,69
BSD120/240	120	240	32	52	2,0	20	640	0,768	1.999,02
BSD120/300	120	300	32	52	2,0	20	640	0,830	2.092,26
BSD120/320	120	320	32	52	2,0	20	640	0,880	2.557,05
BSD140/200	140	200	32	52	2,0	25	800	0,600	2.144,45
BSD140/220	140	220	32	52	2,0	20	640	0,742	2.167,41
BSD140/240	140	240	32	52	2,0	20	480	0,832	2.184,11
BSD140/260	140	260	32	52	2,0	25	600	0,750	2.220,28
BSD140/300	140	300	32	52	2,0	20	640	0,850	2.301,69
BSD140/320	140	320	32	52	2,0	20	640	0,900	2.423,47
BSD160/160	160	160	32	52	2,0	25	800	0,614	1.683,83
BSD160/200	160	200	32	52	2,0	20	640	0,717	1.822,29
BSD160/240	160	240	32	52	2,0	10	400	0,814	2.298,90
BSD160/260	160	260	32	52	2,0	25	600	0,760	2.357,35
BSD160/280	160	280	32	52	2,0	10	400	0,922	2.376,84
BSD160/300	160	300	32	52	2,0	10	400	0,973	2.415,12
BSD160/320	160	320	32	52	2,0	10	320	1,024	3.156,12
BSD180/180	180	180	32	52	2,0	20	640	0,691	2.221,70
BSD180/220	180	220	32	52	2,0	20	480	0,794	2.073,47
BSD180/280	180	280	32	52	2,0	10	400	0,947	3.078,20
BSD180/320	180	320	32	52	2,0	20	640	0,930	3.205,53
BSD200/200	200	200	32	52	2,0	20	640	0,768	2.013,64
BSD200/240	200	240	32	52	2,0	20	640	0,870	2.570,97
BSD200/280	200	280	32	52	2,0	20	480	0,850	3.229,89
BSDI120/240	120	240	32	52	2,0	20	640	0,768	2.385,19
BSDI140/200	140	200	32	52	2,0	25	800	0,600	2.520,88
BSDI140/240	140	240	32	52	2,0	20	640	0,794	2.478,42
BSDI140/260	140	260	32	52	2,0	25	600	0,750	2.462,43
BSDI140/300	140	300	32	52	2,0	20	640	0,850	2.681,59
BSDI160/160	160	160	32	52	2,0	25	800	0,614	2.018,51
BSDI160/200	160	200	32	52	2,0	20	640	0,717	2.170,19
BSDI160/260	160	260	32	52	2,0	25	800	0,760	2.567,48
BSDI160/280	160	280	32	52	2,0	20	640	0,810	2.656,54
BSDI160/300	160	300	32	52	2,0	20	640	0,860	2.737,96
BSDI180/220	180	220	32	52	2,0	20	640	0,794	2.472,16
BSDI200/190	200	190	32	52	2,0	20	640	0,683	2.373,37
BSDI200/200	200	200	32	52	2,0	20	640	0,768	2.378,22
BSDI200/240	200	240	32	52	2,0	20	640	0,870	3.076,81

Balkenschuhe

BSS – Balkenschuhe

BSS Balkenschuhe mit Rippen zur Aufnahme höherer seitlicher Lasten.

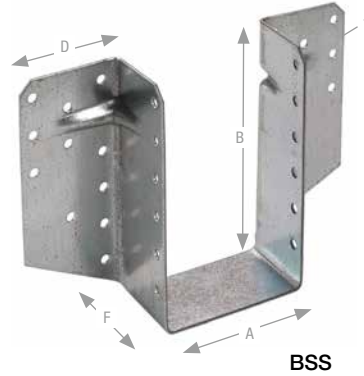

BSS



ETA-06/0270
DoP-e06/0270

Art. Nr.	Maße [mm]					Stk./VE	Stk./Pal.	kg/Stk.	€/100 Stück
	A	B	D	F	t				
BSS80/130-B	80	130	58	48	2,0	25	1.000	0,440	1.340,10
BSS80/150-B	80	150	58	48	2,0	25	1.000	0,520	1.459,10
BSS100/130-B	100	130	58	48	2,0	25	1.000	0,448	1.408,28
BSS100/150-B	100	150	58	48	2,0	25	800	0,504	1.536,32
BSS100/170-B	100	170	58	48	2,0	25	800	0,585	1.660,16
BSS100/190-B	100	190	58	48	2,0	25	800	0,650	1.761,75
BSS120/170-B	120	170	58	48	2,0	25	800	0,588	1.712,36
BSS120/190-B	120	190	58	48	2,0	25	800	0,640	1.820,90
BSS120/210-B	120	210	58	48	2,0	25	800	0,712	1.983,02
BSS120/230-B	120	230	58	48	2,0	25	800	0,784	2.104,79
BSS140/150-B	140	150	58	48	2,0	25	800	0,585	1.680,36
BSS160/190	160	190	58	48	2,0	25	800	0,680	1.983,72

BSIL – Balkenschuhe

BSIL Balkenschuhe sind insbesondere zum Anschluss von Balken an Stützen konzipiert. Somit lassen sich bei 1-achsiger Belastung Balken an gleich breite Stützen anschließen. Bei einer 2-achsigen Belastung sind die Randabstände gemäß EC5+ NA für die Nägel in der Stütze zu beachten.

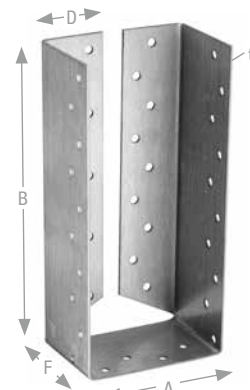

BSIL



ETA-06/0270
DoP-e06/0270

Art. Nr.	Maße [mm]					Stk./VE	Stk./Pal.	kg/Stk.	€/100 Stück
	A	B	D	F	t				
BSIL100/190	100	190	42	62	2,0	25	1.000	0,640	*
BSIL100/230	100	230	42	62	2,0	25	800	0,768	*
BSIL120/180	120	180	42	62	2,0	25	1.000	0,640	*
BSIL120/220	120	220	42	62	2,0	25	800	0,768	*

* Preis und Lieferzeit auf Anfrage.

Balkenschuhe

SDE – Balkenschuhe

SDE sind zweiteilige Balkenschuhe und eignen sich insbesondere zur Anwendung bei Balken mit Zwischenmaßen und/oder bei Sanierungen mit wechselnden Holzbreiten. Geeignet für Anschlüsse an Holz, Beton und Stahl.

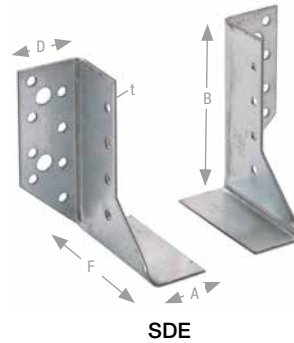

SDE



ETA-06/0270
DoP-e06/0270

Art. Nr.	Maße [mm]					Stk./VE	Stk./Pal.	kg/Stk.	€/100 Stück
	A	B	D	F	t				
SDE300/30	30	118	42	86	2,0	25	3.000	0,360	780,91
SDE340/30	30	138	42	86	2,0	25	3.000	0,400	856,57
SDE380/30	30	158	42	86	2,0	25	3.000	0,520	920,08
SDE440/30	30	188	42	86	2,0	25	3.000	0,580	1.083,54

Verkauf satzweise / Preis per 100 Sätze.

GBE / GBI – Balkenschuhe

GBE und GBI Balkenschuhe wurden für Nebenträger mit großen Abmessungen zum Anschluss an Holz, Beton oder Stahl entwickelt. Sie kommen mit nur wenigen Verbindungsmitteln aus, wodurch sie relativ schnell montierbar und auch wieder lösbar sind. GBE und GBI Balkenschuhe sind für alle Lastrichtungen zugelassen und die 4 mm Blechdicke macht sie äußerst robust. Anschluss mit Bolzen Ø M16.

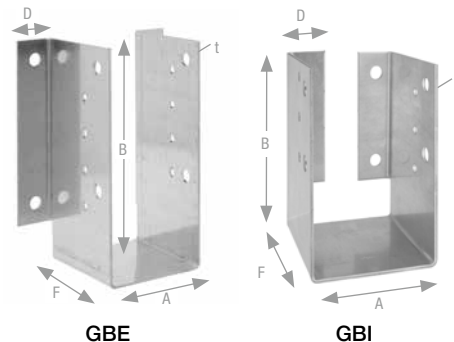

GBE

GBI



ETA-06/0270
DoP-e06/0270

Art. Nr.	Maße [mm]					Stk./VE	Stk./Pal.	kg/Stk.	€/100 Stück
	A	B	D	F	t				
GBE600/4X*	75-225	(600-A):2	50	155	4,0	1	-	3,300	*
GBE750/4X*	75-225	(750-A):2	50	155	4,0	1	-	4,250	*
GBE900/4X*	75-225	(900-A):2	50	155	4,0	1	-	5,160	*
GBE1050/4X*	75-225	(1050-A):2	50	155	4,0	1	-	6,110	*
GBE1200/4X*	75-225	(1200-A):2	50	155	4,0	1	-	7,020	*
GBE1350/4X*	75-225	(1350-A):2	50	155	4,0	1	-	7,960	*
GBE1500/4X*	75-225	(1500-A):2	50	155	4,0	1	-	8,870	*
GBI600/4X*	75-225	(600-A):2	50	155	4,0	1	-	3,300	*
GBI750/4X*	75-225	(750-A):2	50	155	4,0	1	-	4,250	*
GBI900/4X*	75-225	(900-A):2	50	155	4,0	1	-	5,160	*
GBI1050/4X*	75-225	(1050-A):2	50	155	4,0	1	-	6,110	*
GBI1200/4X*	75-225	(1200-A):2	50	155	4,0	1	-	7,020	*
GBI1350/4X*	75-225	(1350-A):2	50	155	4,0	1	-	7,960	*
GBI1500/4X*	75-225	(1500-A):2	50	155	4,0	1	-	8,870	*

* Preis und Lieferzeit auf Anfrage.

Balkenschuhe

GSE / GSI – Balkenschuhe

GSE und GSI Balkenschuhe werden in 4,0 mm Blechdicke hergestellt und sind vornehmlich zur Befestigung größerer Holzquerschnitte an Holz, Beton oder Stahl gedacht. Gemäß ETA-06/0270 dürfen GSE und GSI Balkenschuhe in der 4,0 mm Ausführung für Brandwiderstandsanforderungen bis 30 Min. eingesetzt werden. GSE und GSI Balkenschuhe können in alle Richtungen Lasten abtragen, für den Brandfall gelten die Regeln gemäß ETA. GSI nur für Anschlüsse an Holz.

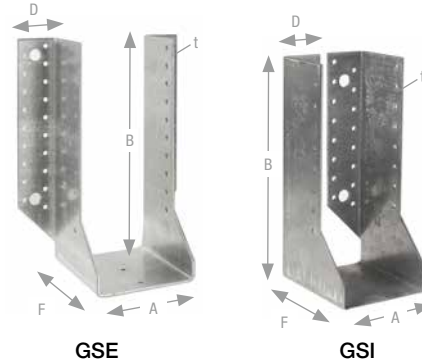

ETA-06/0270
DoP-e06/0270

Art. Nr.	Maße [mm]							€/100 Stück
	Grundform	Breite A		Höhe B	D	F	t	
		Min.	Max.					
GSE380/A/4	380	32	136	(380-A)/2	45,5	114	4,0	*
GSE440/A/4	440	32	136	(440-A)/2	45,5	114	4,0	*
GSE500/A/4	500	32	200	(500-A)/2	45,5	114	4,0	*
GSE540/A/4	540	32	200	(540-A)/2	45,5	114	4,0	*
GSE600/A/4	600	32	200	(600-A)/2	45,5	114	4,0	*
GSE660/A/4	660	32	200	(660-A)/2	45,5	114	4,0	*
GSE720/A/4	720	32	200	(720-A)/2	45,5	114	4,0	*
GSE780/A/4	780	32	200	(780-A)/2	45,5	114	4,0	*
GSE840/A/4	840	32	200	(840-A)/2	45,5	114	4,0	*
GSE900/A/4	900	32	200	(900-A)/2	45,5	114	4,0	*
GSE960/A/4	960	32	200	(960-A)/2	45,5	114	4,0	*
GSE1020/A/4	1020	32	200	(1020-A)/2	45,5	114	4,0	*
GSI380/A/4	380	84	136	(380-A)/2	45,5	114	4,0	*
GSI440/A/4	440	84	136	(440-A)/2	45,5	114	4,0	*
GSI500/A/4	500	84	200	(500-A)/2	45,5	114	4,0	*
GSI540/A/4	540	84	200	(540-A)/2	45,5	114	4,0	*
GSI600/A/4	600	84	200	(600-A)/2	45,5	114	4,0	*
GSI660/A/4	660	84	200	(660-A)/2	45,5	114	4,0	*
GSI720/A/4	720	84	200	(720-A)/2	45,5	114	4,0	*
GSI780/A/4	780	84	200	(780-A)/2	45,5	114	4,0	*
GSI840/A/4	840	84	200	(840-A)/2	45,5	114	4,0	*
GSI900/A/4	900	84	200	(900-A)/2	45,5	114	4,0	*
GSI960/A/4	960	84	200	(960-A)/2	45,5	114	4,0	*
GSI1020/A/4	1020	84	200	(1020-A)/2	45,5	114	4,0	*

* Preis und Lieferzeit auf Anfrage.

Balkenschuhe

GLE / GLI – Balkenschuhe

GLE und GLI Balkenschuhe sind als Standardbalkenschuhe für größere Abmessungen geeignet und können Lasten in alle Richtungen abtragen. Die Mehrfachlochung ermöglicht einen Anschluss an einen Hauptträger sowohl aus Holz als auch aus Beton. GLI nur für Anschlüsse an Holz.

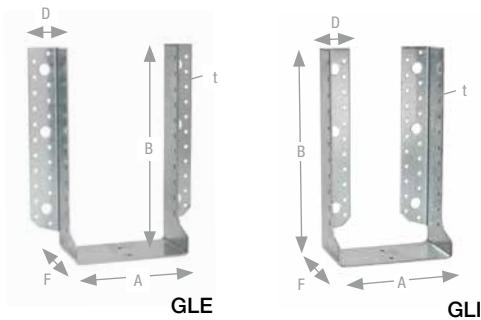

ETA-06/0270
DoP-e06/0270

Art. Nr.	Maße [mm]							€/100 Stück
	Grundform	Breite A		Höhe B	D	F	t	
		Min.	Max.					
GLE500/A/2.5	500	32	200	(500-A)/2	38,5	95	2,5	*
GLE540/A/2.5	540	32	240	(540-A)/2	38,5	95	2,5	*
GLE600/A/2.5	600	32	240	(600-A)/2	38,5	95	2,5	*
GLE660/A/2.5	660	32	240	(660-A)/2	38,5	95	2,5	*
GLE720/A/2.5	720	32	240	(720-A)/2	38,5	95	2,5	*
GLE780/A/2.5	780	32	240	(780-A)/2	38,5	95	2,5	*
GLE840/A/2.5	840	32	240	(840-A)/2	38,5	95	2,5	*
GLE900/A/2.5	900	32	240	(900-A)/2	38,5	95	2,5	*
GLE960/A/2.5	960	32	240	(960-A)/2	38,5	95	2,5	*
GLE1020/A/2.5	1020	32	240	(1020-A)/2	38,5	95	2,5	*
GLI500/A/2.5	500	76	200	(500-A)/2	38,5	95	2,5	*
GLI540/A/2.5	540	76	240	(540-A)/2	38,5	95	2,5	*
GLI600/A/2.5	600	76	240	(600-A)/2	38,5	95	2,5	*
GLI660/A/2.5	660	76	240	(660-A)/2	38,5	95	2,5	*
GLI720/A/2.5	720	76	240	(720-A)/2	38,5	95	2,5	*
GLI780/A/2.5	780	76	240	(780-A)/2	38,5	95	2,5	*
GLI840/A/2.5	840	76	240	(840-A)/2	38,5	95	2,5	*
GLI900/A/2.5	900	76	240	(900-A)/2	38,5	95	2,5	*
GLI960/A/2.5	960	76	240	(960-A)/2	38,5	95	2,5	*
GLI1020/A/2.5	1020	76	240	(1020-A)/2	38,5	95	2,5	*

* Preis und Lieferzeit auf Anfrage.

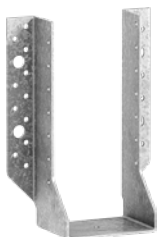

BSNN Balkenschuhe zur Verbindung von Nebenträgern mit Hauptträgern oder Stützen.



Balkenschuhe

EWH / LSSU – Formteile

EWH Formteile sind universelle, flexible und einfach zu installierende Balkenschuhe, die im Wesentlichen für die Montage von Stegträgern entwickelt wurden, jedoch für eine Vielzahl von Anwendungen nutzbar sind. Abknickbare Laschen erlauben eine Befestigung oben und/oder seitlich am Hauptträger.

LSSU sind für vertikal geneigte und/oder horizontal schräge Anschlüsse geeignet. Eine Stegverstärkung ist in jedem Fall erforderlich.

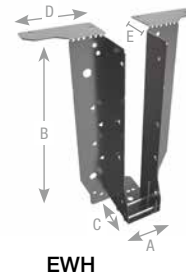

EWH



ETA-17/0554
DoP-e17/0554

Art. Nr.	Maße [mm]						Stk./VE	Stk./Pal.	kg/Stk.	€/100 Stück
	A	B	C	D	E	t				
EWH195/47	47	195	49	80	40	0,9	50	1500	0,280	1.079,00
EWH195/61	61		49	80	40	0,9	30	1500	0,280	1.079,00
EWH195/91	91		49	80	40	0,9	30	1500	0,300	1.079,00
EWH219/47	47	220	49	80	40	0,9	25	1250	0,300	1.212,00
EWH219/61	61		49	80	40	0,9	25	1000	0,300	1.212,00
EWH219/91	91		49	80	40	0,9	40	1200	0,330	1.212,00
EWH235/47	47	235	49	80	40	0,9	25	1250	0,320	1.299,00
EWH235/61	61		49	80	40	0,9	50	1500	0,320	1.299,00
EWH235/91	91		49	80	40	0,9	40	1200	0,350	1.299,00
EWH300/47	47	300	49	80	40	0,9	40	1200	0,400	1.470,00
EWH300/61	61		49	80	40	0,9	50	1500	0,390	1.470,00
EWH300/91	91		49	80	40	0,9	40	800	0,420	1.470,00
EWH360/61	61	360	49	80	40	1,2	30	600	0,617	1.619,00
EWH360/91	91		49	80	40	1,2	30	600	0,640	1.619,00
EWH400/61	61	400	49	80	40	1,2	30	600	0,678	1.828,00
EWH400/91	91		49	80	40	1,2	30	600	0,700	1.828,00

Weitere Abmessungen auf Anfrage.
Lieferzeit auf Anfrage.



ETA 08/0053
DoP-e08/0053

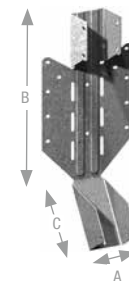

LSSU

Art. Nr.		Maße [mm]				Stk./VE	Stk./Pal.	kg/Stk.	€/100 Stück
		A	B	C	t				
LSSU216/45	Geneigt und schräg	48	216	89	1,2	25	-	0,320	2.053,29
LSSU216/60		61	216	89	1,2	25	-	0,320	2.294,04
LSSU216/90		90	216	89	1,2	25	-	0,320	2.719,87

Weitere Abmessungen auf Anfrage.

Balkenträger

BTN / BT4 / BTALU / BT / BTC – Balkenträger

Balkenträger sind sehr vielseitige und leistungsfähige Verbinder für Anschlüsse von Nebenträgern an Stützen oder Hauptträger aus Holz oder Holzwerkstoffen. BTC Balkenträger sind für Anschlüsse an Beton oder Stahl geeignet. Die Beanspruchung kann in alle Lastrichtungen erfolgen. Balkenträger werden im Nebenträger eingeschlitzt und sind durch die verdeckt liegende Montage sehr gut für Sichtholz-Konstruktionen, auch mit Anforderungen an den Brandschutz, geeignet.

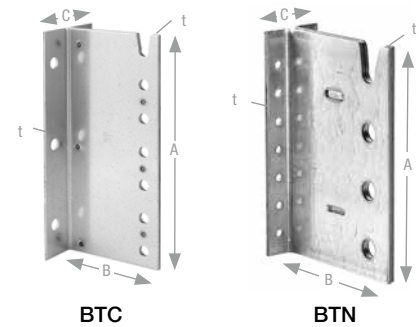

BTC

BTN



ETA-06/0270
DoP-e06/0270

Art. Nr.	Maße [mm]				Stk./VE	Stk./Pal.	kg/Stk.	€/100 Stück
	A	B	C	t				
BTN90-B	90	103	46	2x3	25	1.200	0,520	1.372,81
BTN120-B	120	103	46	2x3	25	1.200	0,672	1.770,80
BTN160	160	103	46	2x3	20	960	0,904	2.182,00
BTN200-B	200	103	46	2x3	15	720	1,120	2.589,06
BTN240-B	240	103	46	2x3	15	720	1,347	3.167,96
BT4-90-B	90	103	62	2x3	25	1.200	0,543	1.572,49
BT4-120-B	120	103	62	2x3	25	1.200	0,716	1.929,45
BT4-160-B	160	103	62	2x3	20	760	0,953	2.440,17
BT4-200-B	200	103	62	2x3	15	570	1,180	2.856,25
BT4-240-B	240	103	62	2x3	15	570	1,423	3.398,26
BTALU90	90	103	62	6,0	25	1.200	0,225	2.310,04
BTALU120	120	103	62	6,0	25	1.200	0,303	2.777,61
BTALU160	160	103	62	6,0	25	950	0,406	3.352,33
BTALU200	200	103	62	6,0	15	570	0,509	4.102,42
BTALU240	240	103	62	6,0	15	570	0,609	5.087,66
BTALU3000-B	3000	103	62	6,0	1	–	7,980	62.430,96
BT280-B	280	103	62	2x3	10	480	1,760	4.778,72
BT320-B	320	103	62	2x3	10	480	2,010	5.463,39
BT360-B	360	103	62	2x3	8	384	2,260	6.145,97
BT400-B	400	103	62	2x3	8	336	2,520	6.829,25
BT440-B	440	103	62	2x3	6	252	2,770	7.662,80
BT480-B	480	103	62	2x3	6	210	3,020	8.218,74
BT520-B	520	103	62	2x3	6	150	3,270	8.946,54
BT560-B	560	103	62	2x3	5	125	3,520	9.680,61
BT600-B	600	103	62	2x3	5	125	3,770	10.321,44
BTC120-B	120	128	96	2x3	15	960	1,000	2.863,90
BTC160-B	160	128	96	2x3	15	720	1,330	3.527,00
BTC200-B	200	128	96	2x3	12	576	1,660	4.098,94
BTC240-B	240	128	96	2x3	10	320	1,990	4.955,45
BTC280-B	280	128	96	2x3	8	384	2,320	5.548,98
BTC320-B	320	128	96	2x3	6	288	2,650	6.070,82
BTC360-B	360	128	96	2x3	6	288	2,990	6.888,38
BTC400-B	400	128	96	2x3	6	120	3,320	7.704,55
BTC440-B	440	128	96	2x3	5	125	3,650	8.494,27
BTC480-B	480	128	96	2x3	5	200	3,980	9.310,44
BTC520-B	520	128	96	2x3	4	100	4,310	10.126,61
BTC560-B	560	128	96	2x3	4	100	4,650	10.941,38
BTC600-B	600	128	96	2x3	4	100	4,980	11.812,53

Für die Balkenträger BTALU sind gerade und schräge Zuschnitte schnell und problemlos möglich.
Anfrageformulare finden Sie auf unserer Website strongtie.de.

Balkenträger

TU / TUS – Balkenträger

TU und TUS Balkenträger dienen als verdeckt liegende Anschlüsse von Nebenträgern an Hauptträger oder an Stützen. Es können Anschlüsse mit Neigungen bis 45° und mit dem TUS zusätzlich Schrägen von 30° bis 89° ausgeführt werden. TUS werden nach Erfordernis ausschließlich werkseitig gekantet.

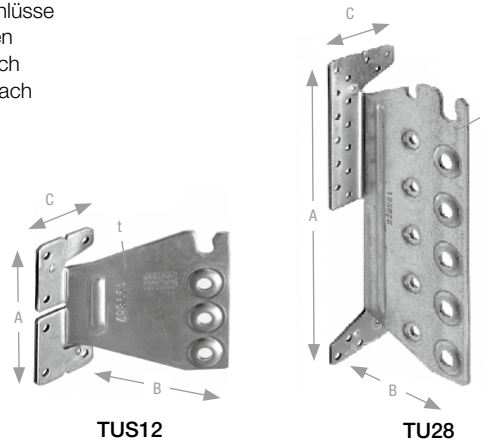

ETA-07/0245
DoP-e07/0245

Art. Nr.	Maße [mm]			Stk./VE	Stk./Pal.	kg/Stk.	€/100 Stück
	A	B	C				
TU12	96	98	40	50	2.400	0,262	1.424,98
TU16	134	105	60	50	2.400	0,388	1.783,33
TU20	174	105	60	25	1.200	0,528	2.228,64
TU24	214	105	60	25	1.200	0,664	2.801,98
TU28	254	105	60	20	960	0,800	3.270,94
TUS12-B	96	98	40	1	–	0,262	2.288,49
TUS16-B	134	105	60	1	–	0,390	2.794,32
TUS20-B	174	105	60	1	–	0,530	3.369,05
TUS24-B	214	105	60	1	–	0,660	4.050,92
TUS28-B	254	105	60	1	–	0,800	4.686,19

Einrichtekosten TUS: Die Einrichtekosten für TUS verstehen sich pro Abmessung, Ausrichtung und gewünschter Gradzahl. Preis auf Anfrage.

Balkenschuhe

SBG – Balkenschuhe

SBG Balkenschuhe sind zur Aufnahme in alle Lastrichtungen geeignet. Durch die präzisierte Nagelanordnung im Hauptträger können bei gleicher Tragfähigkeit bis zu 30 % Nägel eingespart werden. Die geringe Auflagertiefe von nur 55 mm erlaubt eine verdeckt liegende Montage in Installationsebenen im Holzrahmenbau.

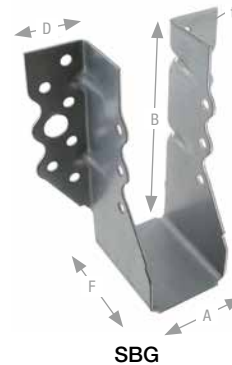

ETA-06/0270
DoP-e06/0270

Art. Nr.	Maße [mm]					Stk./VE	Stk./Pal.	kg/Stk.	€/100 Stück
	A	B	D	F	t				
SBG51/164	51	164	27,5	55	1,5	30	720	0,260	572,65
SBG60/100	60	100	27,5	55	1,5	70	1.680	0,170	295,01
SBG60/130	60	130	27,5	55	1,5	50	1.200	0,210	475,92
SBG60/160	60	160	27,5	55	1,5	30	720	0,260	572,65
SBG60/190	60	190	27,5	55	1,5	25	600	0,290	591,43
SBG60/220	60	220	27,5	55	1,5	25	600	0,320	694,40
SBG80/120	80	120	27,5	55	1,5	50	1.200	0,210	333,29
SBG80/150	80	150	27,5	55	1,5	30	720	0,260	572,65
SBG80/180	80	180	27,5	55	1,5	25	600	0,290	590,03
SBG80/210	80	210	27,5	55	1,5	25	600	0,320	694,40
SBG100/140	100	140	27,5	55	1,5	30	720	0,260	406,34
SBG100/170	100	170	27,5	55	1,5	25	600	0,290	591,43
SBG100/200	100	200	27,5	55	1,5	25	600	0,320	699,28
SBG120/160	120	160	27,5	55	1,5	25	600	0,290	385,48
SBG120/190	120	190	27,5	55	1,5	25	600	0,320	693,01
SBG140/180	140	180	27,5	55	1,5	25	600	0,320	448,81

Hirnholzverbinder

EL / ELS – Hirnholzverbinder

EL und ELS Hirnholzverbinder eignen sich sowohl für Hauptträger-Nebenträgeranschlüsse als auch für Stützen-Nebenträgeranschlüsse. EL Verbinder in Winkelform sind für Hauptträger aus Holz, Beton oder Stahl geeignet, während der ELS Verbinder in Laschenform für Anschlüsse an Holzstützen oder höher liegende Hauptträger gedacht ist. Es können Anschlüsse mit Neigungen von -15° bis $+90^\circ$ und Schrägen von 15° bis 165° ausgeführt werden. EL und ELS Verbinder sind hauptsächlich zur vertikalen Lastabtragung geeignet. Als Verdrehungssicherung und zur Aufnahme geringer abhebender Lasten lassen sich vom Nebenträger aus unter 45° Tellerkopfschrauben durch den Verbinder in einen Hauptträger aus Holz einbringen. Bei entsprechenden Überdeckungen ist der Verbinder für Konstruktionen mit Brandschutzanforderungen bis 30 Minuten verwendbar.

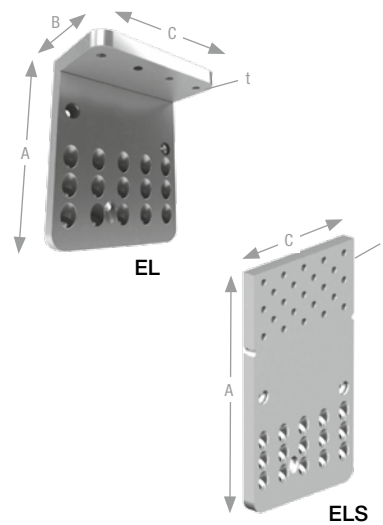

ETA-07/0245
DoP-e07/0245

Art. Nr.	Maße [mm]				Stk./VE	Stk./Pal.	kg/Stk.	€/100 Stück
	A	B	C	t				
EL30-B	120	55	30	10	25	2.025	0,117	2.696,22
EL40-B	120	55	40	10	25	2.025	0,162	3.159,62
EL60-B	120	55	60	10	25	2.025	0,242	3.713,47
EL80-B	120	55	80	10	25	1.300	0,324	4.052,32
EL100-B	120	55	100	10	25	1.300	0,405	4.518,50
ELS40-B	178	–	40	10	25	3.000	0,170	3.023,93
ELS60-B	178	–	60	10	25	1.700	0,263	3.588,23
ELS80-B	178	–	80	10	25	1.700	0,349	3.911,07
ELS100-B	178	–	100	10	25	1.600	0,434	4.377,26

Zu diesem Verbindertyp passen die Schrauben FTETL5.0x70 mit Senkkopf in Kapitel 13.

Hirnholzverbinder

ATFN – Hirnholzverbinder

ATFN sind zweiteilige Verbinder aus Stahlblech, die für eine Montage mit Schattenfuge oder ganz verdeckt liegend gleichermaßen gut geeignet sind. Der Verbinder darf in drei Lastrichtungen beansprucht werden und ist für Anschlüsse mit Neigungen von 35° bis 145° und Schrägen von 25° bis 155° zugelassen. Bei entsprechender Berechnung darf der Verbinder für drehbar gelagerte Hauptträger verwendet werden. ATFN eignen sich sowohl für Anschlüsse von Nebenträgern an Hauptträger als auch an Stützen.

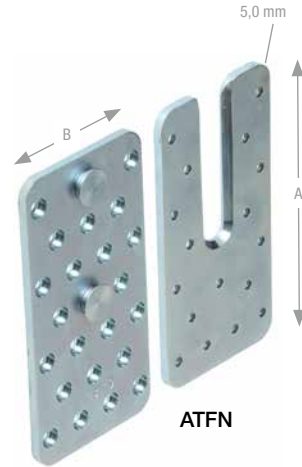

ETA-07/0245
DoP-e07/0245

Art. Nr.	Maße [mm]			Satz/VE	Satz/Pal.	kg/Satz	€/100 Sätze
	A	B	t				
ATFN55/110	110	55	(2x) 5	20	1.440	0,420	6.093,78
ATFN55/150	150	55	(2x) 5	20	1.440	0,570	6.687,99
ATFN55/190	190	55	(2x) 5	20	1.440	0,710	7.446,41
ATFN75/150	150	75	(2x) 5	10	720	0,790	7.829,09
ATFN75/190	190	75	(2x) 5	10	720	0,990	8.937,50

Die Produktion der ATF Verbinder wird aufgrund eines Wechsels der Verzinkungsart eingestellt und als baugleiche ATFN Verbinder mit neuer Verzinkung geliefert.

ETB – Hirnholzverbinder

ETB-Passverbinder eignen sich sowohl für Hauptträger-Nebenträgeranschlüsse als auch für Stützen-Nebenträgeranschlüsse. Sie können mit Schattenfuge oder verdeckt liegend eingebaut werden und sind in Einschubrichtung belastbar. Es können Anschlüsse mit Neigungen von -15° bis +90° und Schrägen von 15° bis 165° ausgeführt werden. Bei entsprechenden Überdeckungen ist der Verbinder für Konstruktionen mit Brandschutzanforderungen bis 30 Minuten verwendbar.

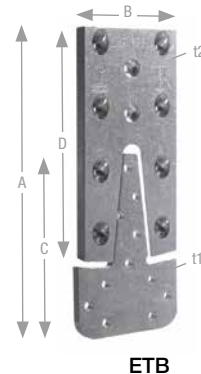

ETA-07/0245
DoP-e07/0245

Art. Nr.	Maße [mm]						Satz/VE	Satz/Pal.	kg/Satz	€/100 Sätze
	A	B	C	D	t ₁	t ₂				
ETB90-B	90	60	58	69	6	10	25	2.150	0,103	3.924,28
ETB120-B	121	60	85	95	6	10	25	2.150	0,137	4.962,41
ETB160-B	166	60	95	130	6	10	25	2.000	0,192	5.561,51
ETB190-B	195	75	138	165	6	10	25	1.200	0,274	5.830,77
ETB230-B	230	75	138	200	6	10	25	1.200	0,342	6.705,39

Zu diesem Verbindertyp passen die Schrauben FTETL5.0x80 mit Senkkopf in Kapitel 13.

Balkenanschlüsse

TALU – T-profile Alu

TALU3000 ist vielseitig einsetzbar und kann mit einem den Balkenträgern ähnlichem Bohrbild für gerade und schräge Anschlüsse verwendet werden.

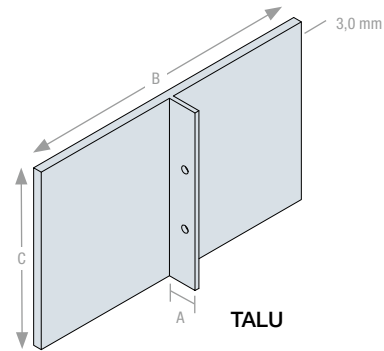

2

Art. Nr.	Maße [mm]				Stk./VE	Stk./Pal.	kg/Stk.	€/1 Stück
	A	B	C	t				
TALU3000-B	20	203	3000	6,0	1	–	10,560	936,17

Für die T-Profile TALU sind gerade und schräge Zuschnitte schnell und problemlos möglich. Anfrageformulare finden Sie auf unserer Website strongtie.de.

ICST – Elementverbinder

ICST Elementverbinder bestehen aus zwei gleichen Teilen, die an den Stoßflächen der zu verbindenden Elemente angeschraubt bzw. angenagelt werden. Es ist an nur einem Element eine Aussparung von 15 mm Tiefe erforderlich, bei einer 15 mm dicken Beplankung ist lediglich ein Ausschnitt an entsprechender Stelle nötig.

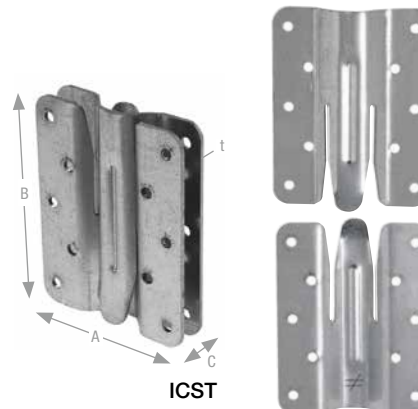

ETA-07/0245
DoP-e07/0245

Art. Nr.	Maße [mm]				Satz/VE	Satz/Pal.	kg/Satz	€/100 Sätze
	A	B	C	t				
ICST	78,5	100	15	2,0	25	750	0,280	2.788,04

Verkauf satzweise / Preis per 100 Sätze = 200 Stück.

Schablonen

Art. Nr.	Typ	Für Holzverbinder	Stk./VE	Stk./Pal.	kg/Stk.	€/1 Stück
MOET	Fräs- und Montageschablone Alu	ETB90 bis ETB230	1	81	3,900	*
ETTP90-160	Fräs- und Montageschablone Holz	ETB90 bis ETB160	1	–	1,038	*
MOATF55	Montageschablone	ATFN55 / ATFN55	1	–	1,550	*
MOATF75	Montageschablone	ATFN75 / ATFN75	1	–	1,450	*
FRATF55	Frässhablone	ATFN55 / ATFN55	1	–	1,450	*
FRATF75	Frässhablone	ATFN75 / ATFN75	1	–	1,400	*
BTBS12	Bohrschablone Ø 12 mm	Balkenträger	1	–	6,600	*
BTBS8	Bohrschablone Ø 8 mm	Balkenträger, Stützenfüße	1	–	1,600	*
MOABAI	Montageschablone	ABAI105 Winkelverbinder	1	–	1,900	*
BSZYK	Bohrschablone	ZYKLOP	1	–	0,200	*

* Preis und Lieferzeit auf Anfrage.

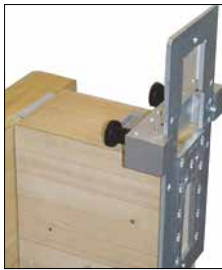

MOET

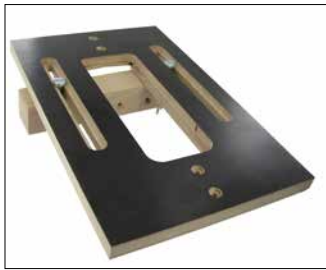

ETPP



BTBS

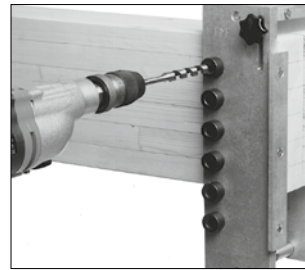

Balkenträger ≥ 120

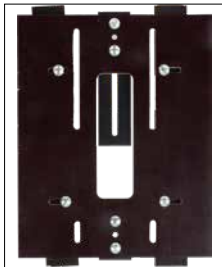

MOATF



FRATF

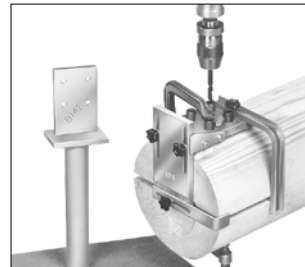

für: Balkenträger 90, Stützenfüße
PI, PIL, PIS, PISB, PVI, PVIB, PJIB, PJIS

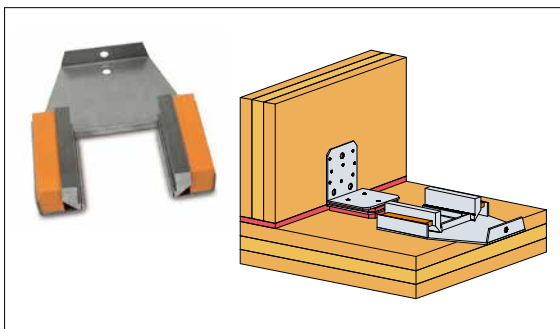

MOABAI

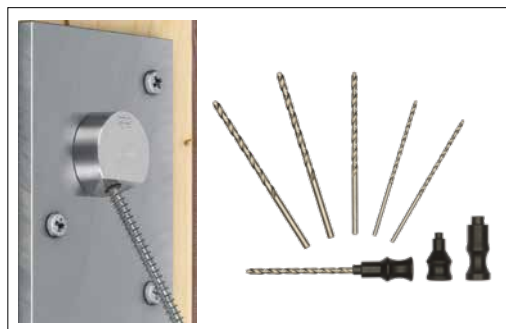

BSZYK

Firstlattenhalter

TOL – Firstlattenhalter

TOL40 und TOL50 Firstlattenhalter werden für die Befestigung von Firstlatten auf den Sparrenoberkanten oder einer Schalung verwendet und sind für Firstlattenbreiten mit 40 oder 50 mm geeignet.

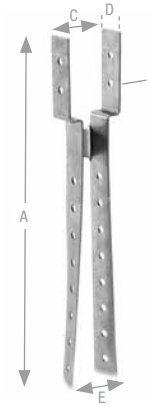

Art. Nr.	Maße [mm]						Stk./VE	Stk./Pal.	kg/Stk.	€/100 Stück
	A	B	C	D	E	t				
TOL40-B	253	57	40	20	23	1,5	50	1.600	0,124	1.018,66
TOL50-B	248	57	51	20	23	1,5	50	1.900	0,124	1.018,66

UNI – Universalverbinder

UNI Verbinder werden für Holz-Holz-Anschlüsse verwendet. Je Anschluss sollten zwei Verbinder diagonal gegenüberliegend angeordnet werden. Bei dieser Anordnung der Verbinder je Anschluss werden entweder 2 linke oder 2 rechte Verbinder benötigt.



ETA-07/0137
DoP-e07/0137

Einige
Typen

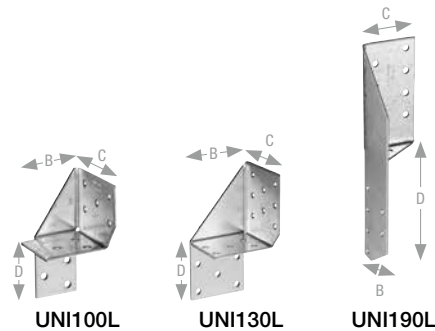

Art. Nr.	Maße [mm]					Stk./VE	Stk./Pal.	kg/Stk.	€/100 Stück
	A	B	C	D	t				
UNI96L	96	34	35	46	4,0	50	3.000	0,080	217,79
UNI96R	96	34	35	46	4,0	50	3.000	0,080	217,79
UNI100L	100	52,5	62,5	47,5	2,5	50	3.000	0,151	309,63
UNI100R	100	52,5	62,5	47,5	2,5	50	3.000	0,151	309,63
UNI130L	130	61,5	62,5	58	2,5	25	1.500	0,244	507,24
UNI130R	130	61,5	62,5	58	2,5	25	1.500	0,244	507,24
UNI190L	192	49,5	49,5	96	2,0	50	1.800	0,204	427,22
UNI190R	192	49,5	49,5	96	2,0	50	1.800	0,204	427,22

Sparrenpfettenanker

SPF – Sparrenpfettenanker

SPF Sparrenpfettenanker werden für die Zugverankerung von sich kreuzenden Hölzern verwendet. Neben Zugkräften können horizontale Kräfte aufgenommen werden. Belastungsabhängig kommen 2 oder 4 Pfettenanker pro Anschluss zur Anwendung. Bei Verwendung von zwei Sparrenpfettenankern sollten diese zur zentrischen Lasteinleitung diagonal gegenüberliegend angeordnet werden. Das neu integrierte Bolzenloch ist für Anschlüsse an Beton geeignet.



SPF170



ETA-21/0482
DoP-e21/0482

Art. Nr.	Maße [mm]			Stk./VE	Stk./Pal.	kg/Stk.	€/100 Stück
	A	B	t				
SPF170L	170	34,5	2,0	100	7.000	0,096	129,42
SPF170R	170	34,5	2,0	100	7.000	0,096	129,42
SPF210L	210	34,5	2,0	100	5.600	0,134	177,43
SPF210R	210	34,5	2,0	100	5.600	0,134	177,43
SPF250L	250	34,5	2,0	100	5.600	0,167	294,34
SPF250R	250	34,5	2,0	100	5.600	0,167	294,34
SPF290L	290	34,5	2,0	100	5.100	0,207	368,78
SPF290R	290	34,5	2,0	100	5.100	0,207	368,78
SPF330L	330	34,5	2,0	50	3.000	0,243	535,76
SPF330R	330	34,5	2,0	50	3.000	0,243	535,76
SPF370L	370	34,5	2,0	50	3.000	0,279	653,35
SPF370R	370	34,5	2,0	50	3.000	0,279	653,35
SPF170LR	170	34,5	2,0	40 Satz	4.800	0,096	258,15
SPF210LR	210	34,5	2,0	40 Satz	3.840	0,134	354,16

* Verkauf satzweise / Preis per 100 Sätze.

DLV – Dachlattenverbinder

Mit den DLV Dachlattenverbindern können Dachlattenstöße auf Tragkonstruktionen, unter Einhaltung der Mindestrandabstände für die Nägel, hergestellt und auf den Sparren verankert werden. Anwendung finden sie auf schmalen Sparren, wie z. B. bei Nagelplattenbindern. Die DLV Dachlattenverbinder sind in alle Achsrichtungen belastbar.

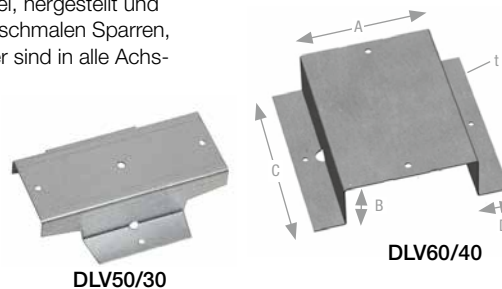

DLV50/30

DLV60/40



ETA-10/0440
DoP-e10/0440

Art. Nr.	Maße [mm]					Stk./VE	Stk./Pal.	kg/Stk.	€/100 Stück
	A	B	C	D	t				
DLV50/30	50	30	130	22,5	1,0	50	1.200	0,085	379,22
DLV60/40	62	40	140	25	1,0	50	1.200	0,215	356,25

Pfettenanker

PFE – Pfettenanker

PFE Pfettenanker werden für die Zugverankerung von sich kreuzenden Hölzern verwendet und sollten vorzugsweise diagonal gegenüberliegend verbaut werden. Neben den Zugkräften können horizontale Kräfte aufgenommen werden. Belastungsabhängig kommen 2 oder 4 Pfettenanker pro Anschluss zur Anwendung. Bei 2 Pfettenankern pro Anschluss werden 2 linke oder 2 rechte Verbinder benötigt. Die PFE werden satzweise (rechts + links) verkauft. Die Einschlagzacke dient als Montagehilfe.

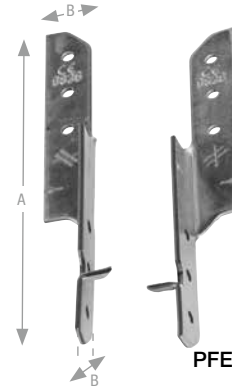

ETA-07/0137
DoP-e07/0137

Art. Nr.	Maße [mm]			Sätze/VE	Sätze/Pal.	kg/Satz	€/100 Sätze
	A	B	t				
PFE170-B	170	20	2,5	40	4.800	0,076	263,01
PFE210-B	210	20	2,5	40	3.840	0,106	466,18

PFU – Pfettenanker

PFU Pfettenanker werden für die Zugverankerung von sich kreuzenden Hölzern verwendet. Ebenso können horizontale Kräfte aufgenommen werden. Belastungsabhängig kommen 2 oder 4 Pfettenanker pro Anschluss zur Anwendung. PFU Pfettenanker sind links und rechts verwendbar. Die Einschlagzacke dient als Montagehilfe.

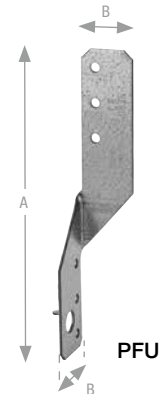

ETA-07/0137
DoP-e07/0137

Art. Nr.	Maße [mm]			Stk./VE	Stk./Pal.	kg/Stk.	€/100 Stück
	A	B	t				
PFU170	170	30	2,0	100	6.400	0,076	130,80
PFU210*	210	30	2,0	100	5.700	0,094	230,31
PFU250*	250	30	2,0	100	5.700	0,113	370,17

* Stahlsorte S350GD

Aussteifungen

BAN – Windrispenbänder

BAN Windrispenbänder können vielseitig für Baukonstruktionen verwendet werden, dienen aber hauptsächlich zur Aussteifung von Dachkonstruktionen, in denen sie als Zugstäbe eingesetzt werden.



BAN094050



BAN204025



EN 14545
DoP-h10/0001

Einige
Typen

Art. Nr.	Maße [mm]			Stk./VE	Stk./Pal.	kg/Stk.	€/100 Stück
	A [mm]	B [m]	t [mm]				
BAN094050 **	40	50	0,9	1	30****	12,900	*
BAN154025 **/***	40	25	1,5	1	30	10,800	12.902,83
BAN154050 **/***	40	50	1,5	1	30	21,600	25.805,67
BAN156050 ***	60	50	1,5	1	16	35,100	45.158,53
BAN158025 ***	80	25	1,5	1	10	24,000	40.320,67
BAN202510	25	10	2,0	4	224	3,980	6.934,29
BAN202525	25	25	2,0	1	90	9,500	15.711,06
BAN204025 **	40	25	2,0	1	30	14,000	13.748,92
BAN204050 **	40	50	2,0	1	30	28,000	27.417,83
BAN206050	60	50	2,0	1	16	46,200	48.383,54
BAN208025	80	25	2,0	1	10	29,700	43.545,67
BAN304050	40	50	3,0	1	20	46,200	57.147,09

* Preis und Lieferzeit auf Anfrage.

** mit Metermarkierung

*** Material: S350GD

Rostfreie Versionen finden Sie in Kapitel 10.

**** Umstellung auf 36 Stk./Palette in 2024

Aussteifungen

BANSTR / BANA2 – Spanngeräte

Ein Windrispenband ist statisch nur wirksam, wenn es genügend vorgespannt wird. Zu diesem Zweck werden verschiedene Spanngeräte angeboten:

BANSTR Spanngerät: Dies ist ein sehr nützliches Handgerät für Windrispenbänder 40x2,0 mm. BANSTR kann auch für 60 mm breite Windrispenbänder verwendet werden.

BANSTR4 Windrispenbandclip: Ein wirkungsvolles Zubehör, um durchhängende Windrispenbänder zu begradigen. Windrispenbänder sind stets straff einzubauen.

BANA2 Bandabroller sind die optimale Lager- und Schneidvorrichtung für Windrispenband von 25 bis 60 mm Breite.



BANSTR



BANSTR4

BANA2
mit Richtwerk

Art. Nr.	Maße [mm]				Stk./VE	VE/pal.	kg/Stk.	€/100 Stück
	A	B	C	t				
BANSTR	-	-	-	-	3	162	1,000	29.103,75
BANSTR4	36	54	25	2,0	4	11.200	0,100	1.948,23
BANA2-B	-	-	-	-	1	9	23,500	*

* Preis und Lieferzeit auf Anfrage.

BPST / BNSP – Windaussteifungssystem

BPST Spanngeräte haben einen patentierten Schnellverschluss zur Befestigung des Windrispenbandes.

BNSP Spanngeräte werden in Verbindung mit dem Windaussteifungssystem bereits während der Montage eingebaut, oder nachträglich in vorhandene Konstruktionen, in denen ein kontrolliertes und wirksames Nachspannen notwendig geworden ist.



ETA-10/0440
DoP-e10/0440

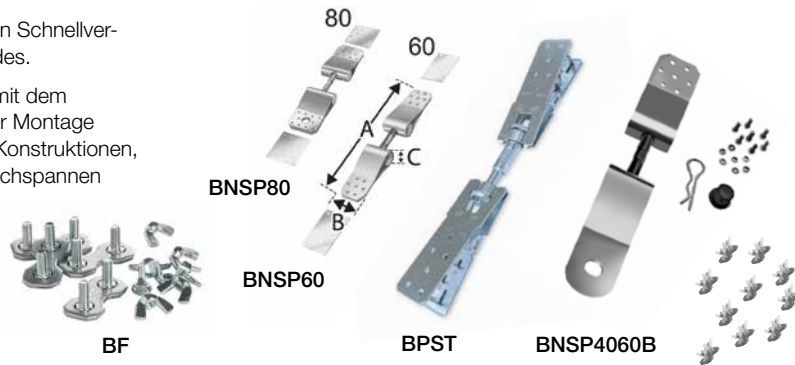

BF

BPST

BNSP4060B

Art. Nr.	Maße [mm]			Mitgelieferte Schrauben/Clips pro Stk.	Passende Bänder	Stk./VE	kg/Stk.	€/100 Stück
	A	B	C					
BPST	325-365	52	28	nicht erforderlich	BANxx40xx	10	0,640	4.836,00
BNSP60-B	300-350	60	35	4 x CLIPS20	BANxx60xx	4	1,325	8.935,40
BNSP80-B	300-360	80	35	2 x CLIPS20 4 x CLIPS23	BANxx80xx	4	1,779	12.506,93
BNSP4060B-B	350-400	60	35	2 x CLIPS20 1 x Ø20 *	BANxx40xx BANxx60xx BANxx80xx **	4	1,597	9.982,58

* Steckbolzen Ø 20 inkl. Sicherungssplint

** für Anschlüsse der BAN1580... ist ein zusätzlicher CLIPS20 (oder 2 x M5 in 8.8) einzubauen und extra zu bestellen.

Art. Nr.	Maße [mm]		Stk./VE	kg/Stk.	€/100 VE
	A*	A* [mm]			
BF25M5		22,4	25 CLIPS (23 mm)	0,022	540,63
BF4060M5		20,0	25 CLIPS (20 mm)	0,022	648,48

* A = Abstand der Schrauben

Das 25er System ist mit den Systemen 40/60 nicht kompatibel.

Aussteifungen

BNK / BNKK / BNF / BNG – Bandanschluss

Einseitige Bandanschlüsse dienen als Endverankerungen der Windrispenbänder im Windaussteifungssystem, wobei im niederen Lastbereich BNF, im höheren BNG zum Einsatz kommen. Im Gegensatz zum BNF besitzt der BNG einen längeren vertikalen Schenkel mit zusätzlichen Löchern für Verbindungsmittel. Neben Nägeln und Schrauben gibt es die Option, den BNG mit Bolzen an Sparren oder mit Ankerbolzen an Beton anzuschließen. Treffen zwei Windrispenbänder aus benachbarten Feldern am First zusammen, können die doppelseitigen BNK Bandanschlüsse verwendet werden. Die Anbindung an die Windrispenbänder erfolgt mit BNSP oder BNKK Verbindern.

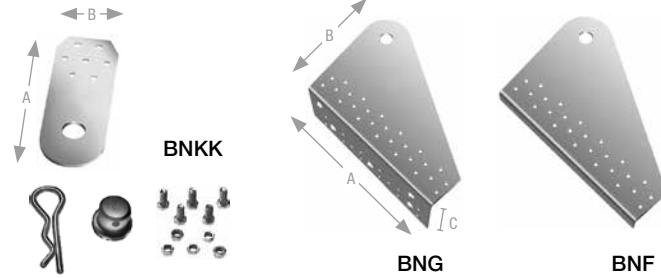
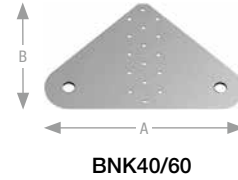

ETA-10/0440
DoP-e10/0440

Art. Nr.	Maße [mm]			Stk./VE	Stk./Pal.	kg/Stk.	€/100 Stück
	A	B	C				
BNKK40/60-B*	157	60	7	4	480	0,364	2.684,38
BNK40/60-B	290	190	2,0	10	640	0,575	1.978,84

* für Anschlüsse der BAN1580... ist ein zusätzlicher CLIPS20 (od. 2x M5 in 8.8) einzubauen und extra zu bestellen.

Art. Nr.	Maße [mm]				Stk./VE	Stk./Pal.	kg/Stk.	€/100 Sätze
	A	B	C	t				
BNF40-B	262	198	15	2,0	2	114	1,368	5.379,89
BNG60-B	262	198	69	3,0	2	134	2,557	7.167,40

Verkauf satzweise / Preis per 100 Sätze

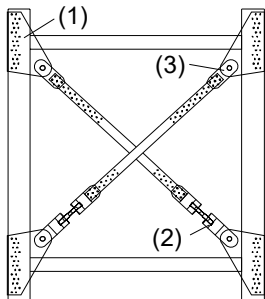

für eine Auskreuzung werden benötigt:

- (1) 2 Satz BNG60 (oder BNF40)
 - (2) 2 Stück BNSP40/60B
 - (3) 2 Stück Kopplungsverbinder BNKK40/60
- Windrispenband 40er oder 60er oder 80er

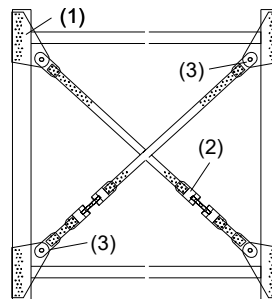

für eine Auskreuzung werden benötigt:

- (1) 2 Satz BNG60 (oder BNF40)
 - (2) 2 Stück BNSP40 (oder 60 oder 80)
 - (3) 4 Stück Kopplungsverbinder BNKK40/60
- Windrispenband 40er oder 60er oder 80er

Aussteifungen

BNW / BNWA / BNWM – Windverbandanschlüsse

BNW Windverbandanschlüsse ermöglichen einen flexiblen Anschluss von Stahldiagonalen z. B. in einer Holzhaltenkonstruktion. Die Verbinder werden in die Dachträger eingeschlizt und mit Stabdübeln angeschlossen.

BNWA Verbindungsstücke werden für die Befestigung von Windrispenband an BNW Verbandanschlüsse verwendet. Sie bestehen aus der Anschlusslasche mit Schrauben M5, einem Rundstahl mit Quergewindebohrung und einer rechts/links-Gewindestange als Spanschluss. Bei Verwendung aller Schrauben ist die Tragfähigkeit dieses Windrispenbandanschlusses stets größer als die des angeschlossenen Bandes.

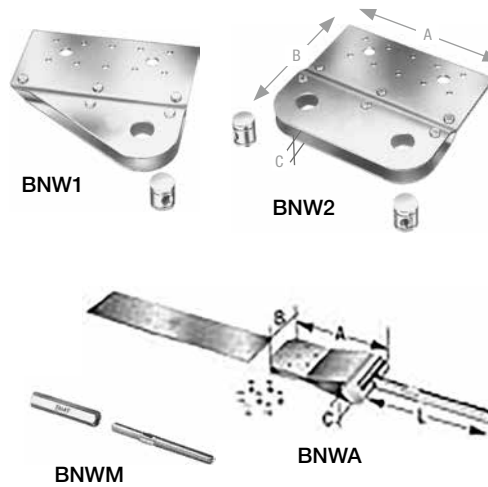

ETA-10/0440
DoP-e10/0440

Art. Nr.	Maße [mm]				Stk./VE	Stk./Pal.	kg/Stk.	€/100 Stück
	A*	B	C	t				
BNW1	238	216	40	2x3	8	304	2,125	17.557,71
BNW2	238	216	40	2x3	8	304	2,700	21.464,60

* A = Abstand der Schrauben

Art. Nr.	Maße [mm]				Stk./VE	Stk./Pal.	kg/Stk.	€/100 Stück
	A	B	C	t				
BNWA	140	60	35	165	8	672	0,813	6.916,21

Art. Nr.	Längen [mm]		Gewindenanschluss in Spanschlossmutter		Stk./VE	Stk./Pal.	kg/Stk.	€/100 Stück
	Gewindestange M16 li/re	Spanschlossmutter						
BNWM12-B	165	120	M16	M12	16	864	0,575	8.105,32
BNWM16-B	165	120	M16	M16	16	864	0,550	8.083,07

Lochbänder

BAN – Lochbänder

BAN Lochbänder sind in den Dicken 1,0 mm und 1,5 mm in jeweils verschiedenen Längen erhältlich. Die Bänder werden zur Verankerung von Holzbauteilen im niederen Lastbereich und als konstruktive Anschlüsse verwendet.



BAN

EN 14545
DoP-h10/0001Einige
Typen

Art. Nr.	Maße [mm]			Stk./VE	Stk./Pal.	kg/Stk.	€/100 Stück
	A [mm]	B [m]	t [mm]				
BAN102003	20	3	1,0	10	450	0,420	1.335,93
BAN102010	20	10	1,0	10	450	1,525	3.473,41
BAN102025	20	25	1,0	5	200	3,800	7.889,63
BAN152010	20	10	1,5	10	450	2,285	4.487,19
BAN152025	20	25	1,5	4	128	5,130	10.168,36

Rostfreie Versionen finden Sie in Kapitel 10.

BANW / FBPR – Lochbänder

BANW Lochbänder werden zur Verankerung von Holzbauteilen im niederen Lastbereich und als konstruktive Anschlüsse verwendet. Typische Verwendungsbereiche sind Spielgeräte, Leitungsbefestigungen, leichte Deckenabhängungen und Eckhalterungen.

Die FB Lochbänder (practilett®) werden aus sendzimirverzinktem Stahl hergestellt und einige Größen erhalten eine zusätzliche farbige Ummantelung aus schlagfestem Kunststoff. Sie werden für konstruktive Zwecke wie Kabelbefestigungen oder Rohrabhängungen verwendet. Die Bänder sind in Hartkartonabrollbehältern erhältlich.

Bitte beachten: Die hier aufgezeigten Lochbänder eignen sich nicht zur tragenden Aussteifung von Gebäuden. Für diesen Zweck sind ausschließlich Windrispenbänder geeignet (Kapitel 4).

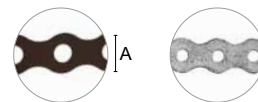

BANW

FBPR16

Einige
Typen

Art. Nr.	Maße [mm]			Stk./VE	Stk./Pal.	kg/Stk.	€/100 Stück
	A	B	L (m)				
BANW071210	12	0,7	10	10	1.200	0,490	2.266,21
BANW071710	17	0,7	10	10	1.200	0,700	3.122,73
BANW071725	17	0,7	25	5	500	1,640	6.383,93
FBPR16B	16	0,8	10	20	760	0,871	6.506,39
FBAR26-B	26	1,2	10	10	290	1,650	6.637,10

Rostfreie Versionen finden Sie in Kapitel 10.

Bleche

NP – Lochbleche

NP Lochbleche und Lochblechstreifen werden aus sendzimirverzinkten Blechen in den Dicken 1,5 mm, 2,0 mm, 2,5 mm und 3,0 mm hergestellt. Der Lochdurchmesser beträgt 5 mm.

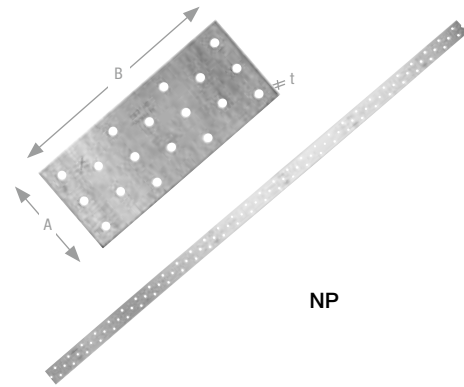

NP



EN 14545
DoP-h10/0005

NP – Lochbleche (1,5 mm)

Art. Nr.	Maße [mm]			Stk./ VE	Stk./ Pal.	kg/ Stk.	€/100 Stück
	A	B	t				
NP15/40/120	40	120	1,5	50	8.000	0,053	50,10
NP15/40/160		160		50	5.600	0,072	82,81
NP15/40/360		360		100	4.800	0,160	*
NP15/60/140	60	140	1,5	100	6.000	0,094	105,08
NP15/60/160		160		50	4.000	0,104	137,07
NP15/60/180		180		50	5.600	0,119	*
NP15/60/200		200		50	4.000	0,135	147,51
NP15/60/220		220		50	5.000	0,149	*
NP15/60/240		240		50	4.200	0,162	173,95
NP15/60/300		300		50	3.600	0,200	263,01
NP15/60/420		420		50	1.300	0,280	600,48
NP15/60/500		500		50	2.250	0,337	665,17
NP15/80/100		80		100	1,5	50	5.600
NP15/80/140	140		50	5.600		0,130	155,18
NP15/80/200	200		50	4.200		0,178	157,26
NP15/80/220	220		50	4.000		0,198	193,44
NP15/80/240	240		50	4.000		0,220	237,28
NP15/80/260	260		50	4.200		0,220	*
NP15/80/300	300		50	3.600		0,264	304,76
NP15/100/180	100		180	1,5		50	3.800
NP15/100/200		200	50		2.900	0,222	199,00
NP15/100/240		240	50		2.400	0,264	312,41
NP15/100/300		300	50		2.400	0,330	382,01
NP15/100/380		380	25		1.800	0,415	562,20
NP15/120/220	120	220	1,5	50	2.400	0,290	207,34
NP15/120/240		240		50	2.900	0,320	349,99
NP15/120/300		300		25	1.500	0,380	346,50
NP15/120/380		380		25	1.200	0,480	533,82

Art. Nr.	Maße [mm]			Stk./ VE	Stk./ Pal.	kg/ Stk.	€/100 Stück
	A	B	t				
NP15/140/140	140	140	1,5	50	2.400	0,220	*
NP15/140/180		180		50	2.400	0,280	*
NP15/140/200		200		50	2.400	0,312	384,78
NP15/140/220		220		50	2.400	0,340	*
NP15/140/260		260		50	2.400	0,400	403,55
NP15/140/300		300		25	1.500	0,460	576,81
NP15/160/180	160	180	1,5	50	2.400	0,316	324,24
NP15/160/220		220		50	2.400	0,392	392,42
NP15/160/240		240		25	2.000	0,428	416,09
NP15/160/340		340		25	1.200	0,585	743,11
NP15/160/380		380		25	875	0,720	*
NP15/160/400		400		20	700	0,710	763,99
NP15/160/420	420	25	875	0,720	*		
NP15/180/180	180	180	1,5	50	2.400	0,348	*
NP15/200/220	200	220	1,5	25	950	0,490	*
NP15/200/260		260		25	950	0,560	*
NP15/220/220	220	220	1,5	25	950	0,520	*
NP15/220/260		260		25	950	0,640	*
NP15/220/300		300		25	950	0,720	*
NP15/240/180	240	180	1,5	25	800	0,480	*
NP15/240/220		220		25	800	0,560	*
NP15/240/260		260		25	1.000	0,680	*
NP15/240/300		300		20	800	0,800	*
NP15/260/260	260	260	1,5	20	800	0,750	*
NP15/280/220	280	220	1,5	25	800	0,680	*
NP15/280/260		260		20	800	0,640	*
NP15/280/300		300		20	640	0,720	*
NP15/320/140	320	140	1,5	25	1.500	0,485	*

* Preis und Lieferzeit auf Anfrage.
Versionen aus rostfreiem Stahl auf Anfrage.

Bleche

NP – Lochbleche

NP Lochbleche und Lochblechstreifen werden aus sendzimirverzinkten Blechen in den Dicken 1,5 mm, 2,0 mm, 2,5 mm und 3,0 mm hergestellt. Der Lochdurchmesser beträgt 5 mm.

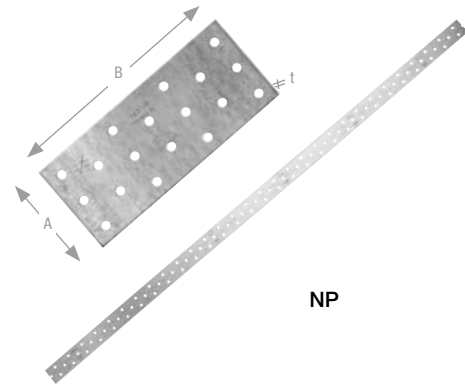

NP



EN 14545
DoP-h10/0005

NP – Lochbleche (2,0 mm)

Art. Nr.	Maße [mm]			Stk./ VE	Stk./ Pal.	kg/ Stk.	€/100 Stück
	A	B	t				
NP20/40/120	40	120	2,0	100	8.000	0,071	60,53
NP20/40/160		160		50	5.600	0,094	96,02
NP20/50/200	50	200	2,0	50	5.600	0,145	140,54
NP20/60/140	60	140	2,0	50	5.600	0,123	119,67
NP20/60/200		200		50	4.000	0,176	171,17
NP20/60/240		240		50	4.200	0,215	201,78
NP20/80/200	80	200	2,0	50	4.200	0,232	183,00
NP20/80/240		240		50	3.000	0,292	276,93
NP20/80/300		300		50	2.400	0,35	341,64
NP20/100/140	100	140	2,0	50	3.800	0,204	201,78
NP20/100/200		200		50	2.700	0,296	231,00
NP20/100/240		240		50	2.700	0,348	341,64
NP20/100/260		260		50	1.900	0,384	373,66
NP20/100/300		300		25	1.800	0,45	418,18
NP20/100/400		400		25	650	0,596	578,21
NP20/100/500		500		25	1.125	0,745	805,05
NP20/120/200	120	200	2,0	50	2.900	0,348	343,03
NP20/120/240		240		25	1.200	0,414	407,73
NP20/120/260		260		25	1.500	0,476	441,83
NP20/120/300		300		25	1.200	0,532	402,17
NP20/120/400		400		25	650	0,689	761,90
NP20/140/400	140	400	2,0	25	875	0,828	801,57
NP20/160/300	160	300	2,0	25	950	0,686	741,72
NP20/160/400		400		20	700	0,930	924,01
NP20/200/300	200	300	2,0	20	960	0,888	889,93

* Preis und Lieferzeit auf Anfrage.
Versionen aus rostfreiem Stahl auf Anfrage.

NP – Lochblechstreifen

Art. Nr.	Maße [mm]			Stk./ VE	Stk./ Pal.	kg/ Stk.	€/100 Stück
	A	B	t				
NP20/40/1200	40	1200	2,0	15	1.200	0,703	843,31
NP20/60/1200	60	1200	2,0	10	800	1,050	1.166,15
NP20/80/1200	80	1200	2,0	10	600	1,387	1.259,39
NP20/100/1200	100	1200	2,0	10	400	1,710	1.545,36
NP20/120/1200	120	1200	2,0	5	400	2,070	2.283,61
NP20/140/1200	140	1200	2,0	10	400	2,388	2.463,11
NP20/160/1200	160	1200	2,0	5	200	2,772	2.503,48
NP20/200/1200	200	1200	2,0	5	200	3,461	3.794,87
NP20/220/1200-B	220	1200	2,0	5	200	3,802	4.960,34
NP20/240/1200-B	240	1200	2,0	5	200	4,147	5.244,91
NP20/260/1200-B	260	1200	2,0	5	200	4,493	5.763,96
NP20/280/1200-B	280	1200	2,0	5	200	4,838	6.493,87
NP20/300/1200-B	300	1200	2,0	3	180	5,184	6.863,33
NP25/40/1200-B	40	1200	2,5	20	800	0,877	*
NP25/60/1200-B	60	1200	2,5	10	600	1,320	2.068,61
NP25/80/1200	80	1200	2,5	5	400	1,785	2.731,69
NP25/100/1200-B	100	1200	2,5	5	400	2,185	3.383,66
NP25/120/1200-B	120	1200	2,5	10	400	2,610	4.121,89
NP25/140/1200	140	1200	2,5	5	200	3,092	4.634,70
NP25/160/1200	160	1200	2,5	5	200	3,384	5.355,55
NP25/180/1200-B	180	1200	2,5	5	200	3,972	5.997,07
NP25/200/1200-B	200	1200	2,5	2	200	4,308	6.577,37
NP25/300/1200-B	300	1200	2,5	1	200	6,454	9.916,48
NP20/620/1240	620	1240	2,0	1	70	12	11.438,87
NP25/620/1240	620	1240	2,5	1	60	15	16.694,23
NP30/620/1240	620	1240	3,0	1	40	18	20.768,81

Bleche

NPB – Bleche

NPB Lochblechverbinder wurden vorrangig zur Anwendung mit Brettsperrholz entwickelt und sind sehr gut zur Aufnahme von größeren Zugkräften an Bauteilstößen geeignet.

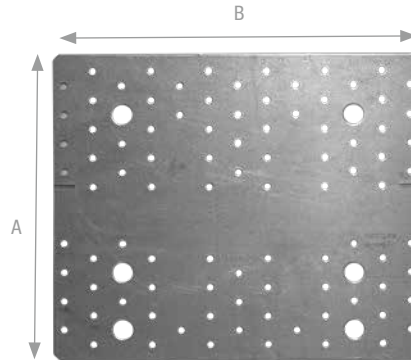

ETA-06/0106
DoP-e06/0106

NPB255

Art. Nr.	Maße [mm]			Stk./VE	Stk./Pal.	kg/Stk.	€/100 Stück
	A	B	t				
NPB255	214	255	3,0	10	320	1,200	1.729,06
NPB255S0	294	255	3,0	10	320	1,730	2.415,02
NPB60400	400	60	2,0	10	320	0,360	889,00
NPB100540	540	100	3,0	10	320	0,122	1.857,97
NPB140540	540	140	3,0	10	320	0,172	2.761,02
NPB20100200	200	100	2,0	50	*	0,300	211,94
NPB30200300	300	200	3,0	20	*	1,340	2.018,42

* Auf Anfrage

FLV – Flachverbinder

FLV Flachverbinder sind für schnelle und einfache Anschlüsse im konstruktiven Bereich vorgesehen. Die unterschiedlichen Löcher ermöglichen die Verwendung von Nägeln und größeren Schrauben/Bolzen.

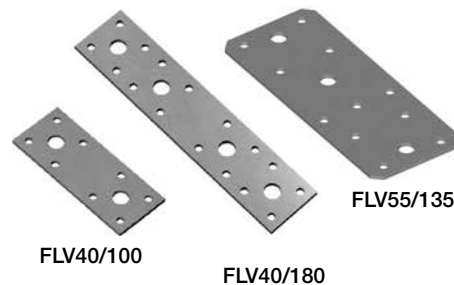

EN 14545
DoP-h10/0005

Art. Nr.	Maße [mm]			Stk./VE	Stk./Pal.	kg/Stk.	€/100 Stück
	A	B	t				
FLV40/100	40	100	2,5	100	5.800	0,080	125,95
FLV40/180	40	180	3,0	100	4.800	0,173	187,86
FLV55/135	55	135	2,0	100	4.800	0,119	156,57

Sparrenhalter

SFN / SFH / SFHM / SFHS – Sparrenfußverbinder

SF / SH Sparrenfußverbinder werden satzweise (rechts + links) am Binderuntergurt und einer Fußschwelle bzw. an Sparren und Pfetten befestigt.

Sie sind zur Übertragung von Normalkräften aus Binderkonstruktionen oder Sparren in schubfest verankerte Schwellen geeignet. SHLM und SHLS Schwellenhalter gewährleisten die Weiterleitung der Horizontalkräfte in eine Betondecke.



ETA-07/0137
DoP-e07/0137

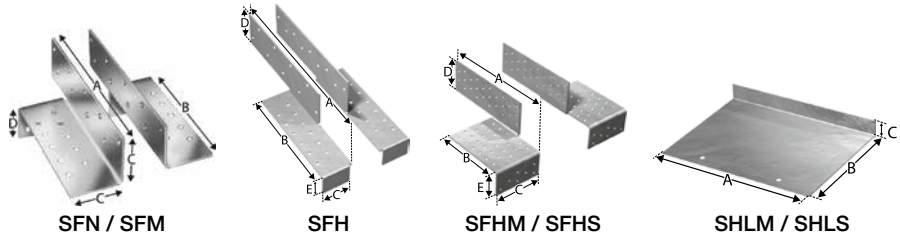

Art. Nr.	Maße [mm]						Stk./VE	Stk./Pal.	kg/Stk.	€/100 Stück
	A	B	C	D	E	t				
SFH-B	270	159	45	60	27	2,0	20	1.680	0,507	1.013,77
SFHM-B	270	159	63	60	27	2,5	20	1.260	0,620	1.151,55
SFHS-B	260	140	108	75	50	2,5	10	380	1,620	5.134,29
SFM-B	260	169	73	73	91	2,0	10	290	1,340	2.336,48
SFN	177	139	53	53	39	2,0	25	1.200	0,680	1.474,40
SHLM-B	360	280	53	–	–	3,0	1	200	2,830	2.934,87
SHLS-B	500	387	52	–	–	3,0	1	190	5,200	7.413,00

SHB / SHH – Sparrenhalter

SHB Sparrenhalter für Anschlüsse an Beton und SHH Sparrenhalter für Anschlüsse an Holz werden für die Befestigung von Sparren mit einer Neigung von 30° bis 60° am Fußpunkt verwendet. Der aufgeschweißte Winkel weist immer 45° zur Grundfläche auf. Die Kerve im Sparren wird an den Winkel angepasst, abhängig von der Dachneigung.



ETA-07/0137
DoP-e07/0137

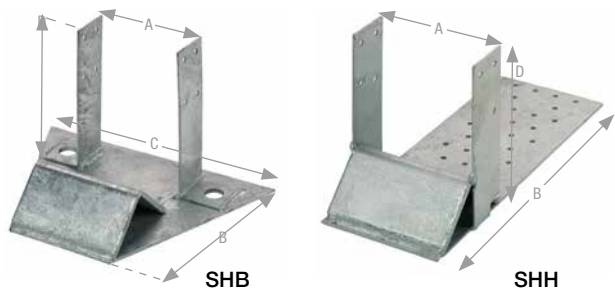

Art. Nr.	Maße [mm]						Stk./VE	Stk./Pal.	kg/Stk.	€/100 Stück
	A	B	C	D	t ₁	t ₂				
SHB80G-B	84	170	220	140	2,0	2,5	15	480	1,232	4.766,20
SHB100G-B	104	170	240	140	2,0	2,5	15	360	1,432	5.306,84
SHB120G-B	124	170	260	140	2,0	2,5	10	320	1,635	5.958,80
SHH80G-B	84	300	140	–	2,0	2,5	15	480	1,240	4.164,34
SHH100G-B	104	280	140	–	2,0	2,5	10	320	1,360	4.524,07
SHH120G-B	124	260	140	–	2,0	2,5	10	320	1,545	5.069,57

Sonderbreiten auf Anfrage.

Gerberverbinder

GERB – Gerberverbinder

GERB Gerberverbinder werden für die Gelenkausbildung von Durchlaufträgern verwendet. Ein Satz Gerberverbinder besteht aus einem rechten und einem linken Anschlussteil und kann für Pfettenbreiten ab 80 mm eingesetzt werden. GERB Gerberverbinder sind für die gängigsten Holzabmessungen erhältlich.

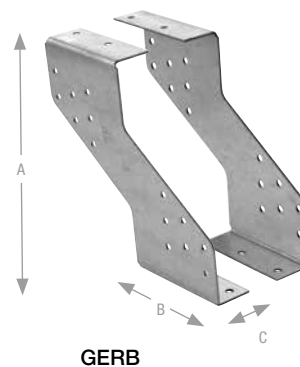

GERB



ETA-07/0053
DoP-e07/0053

Art. Nr.	Maße [mm]				Sätze/VE	Sätze/Pal.	kg/Satz	€/100 Sätze
	A	B	C	t				
GERB160-B	160	90	30	2,0	25	1.000	0,616	1.152,24
GERB180-B	180	90	33	2,0	25	1.000	0,676	1.273,30
GERB200-B-DE	201	90	33	2,0	25	1.000	0,736	1.401,33
GERB220-B	220	90	34	2,0	25	1.000	0,800	1.567,64

Verkauf satzweise / Preis per 100 Sätze

GERG – Gerberverbinder

GERG ist die einteilige Alternative zum herkömmlichen GERB Gerberverbinder. Die statischen Belastbarkeiten beider Typen sind bei gleicher Höhe identisch. Die Pfettenmontage mit GERG Gerberverbindern benötigt in etwa 20 % weniger Holz im Vergleich zur Koppelpfetten-Montage.

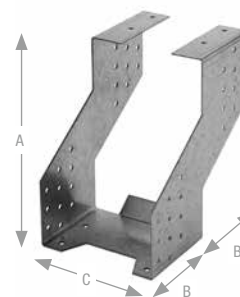

GERG



ETA-07/0053
DoP-e07/0053

Art. Nr.	Maße [mm]				Stk./VE	Stk./Pal.	kg/Stk.	€/100 Stück
	A	B	C	t				
GERG120/180-B	182	90	122	2,0	10	400	0,792	3.480,37
GERG120/200-B	202	90	122	2,0	10	320	0,850	3.593,79
GERG120/220-B	222	90	122	2,0	10	320	0,907	4.056,49
GERG120/240-B	242	90	122	2,0	10	320	0,965	4.034,92
GERG120/260-B	262	90	122	2,0	10	320	1,022	4.345,94
GERG140/200-B	202	90	142	2,0	10	320	0,878	3.872,11
GERG140/240-B	242	90	142	2,0	10	320	0,994	4.247,84
GERG160/240-B	242	90	142	2,0	10	320	1,022	4.361,95

Andere Abmessungen auf Anfrage.

Gerberverbinder

GERW – Gerberverbinder

GERW Gerberverbinder eignen sich für die Gelenkausbildung von stumpf gestoßenen Durchlaufträgern. Neben Querkräften in vertikaler und horizontaler Richtung können sie Kräfte in Stabrichtung aufnehmen und eignen sich daher zur Weiterleitung von Verbandskräften. In Abhängigkeit von der Belastung kann zwischen Teil- und Vollausnagelung gewählt werden.

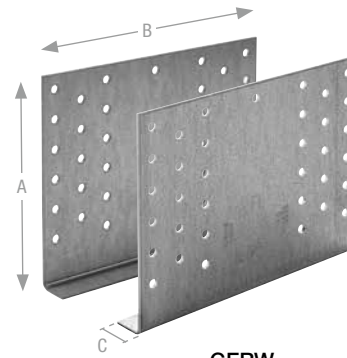

ETA-07/0053
DoP-e07/0053

Art. Nr.	Maße [mm]				Stk./VE	Stk./Pal.	kg/Stk.	€/100 Sätze
	A	B	C	t				
GERW90-B	90	140	20	2,0	25	1.700	0,490	961,59
GERW120	120	180	20	2,0	25	1.200	0,806	1.793,06
GERW140-B	140	180	20	2,0	20	840	0,922	2.025,47
GERW160	160	180	20	2,0	20	960	1,037	2.187,58
GERW180-B	180	180	20	2,0	15	630	1,152	2.485,38
GERW200-B	200	180	20	2,0	15	720	1,267	2.730,30
GERW220-B	220	180	20	2,0	15	720	1,310	2.926,52
GERW240-B	240	180	20	2,0	15	480	1,469	3.145,71
GERW260-B	260	180	20	2,0	10	570	1,568	3.381,56
GERW280	280	180	20	2,0	8	–	1,700	4.758,56
GERW300	300	180	20	2,0	8	–	1,800	4.996,52
GERW320	320	180	20	2,0	8	–	1,920	5.247,00
GERW340	340	180	20	2,0	8	–	2,040	5.510,70
GERW360	360	180	20	2,0	8	–	2,150	5.674,91
GERW380	380	180	20	2,0	5	–	2,260	6.527,27
GERW400	400	180	20	2,0	5	–	2,380	6.819,50
GERW420	420	180	20	2,0	5	–	2,500	7.193,83

Verkauf satzweise / Preis per 100 Sätze

Geschossverbinder

SCMF35/B-X / SCMF55/B-X – Geschossverbinder

Die neuen SCMF Geschossverbinder von Simpson Strong-Tie® sind weitere Bausteine im System der zweiteiligen Zuganker und lassen sich aufgrund der durchgehenden Lochung schnell und flexibel an jede Geschossübergangshöhe anpassen. Ihre Wunschlänge „B“, im Raster von 20 mm, wird aus 2.480 mm langen Basisstreifen kurzfristig zugeschnitten und zum Versand gebracht.

Für eine sichere Verbindung mit den statisch perfekt auf die Zugankeroberteile abgestimmten SCMF Geschossverbinder sorgen die vom zweiteiligen Zugankersystem bekannten EJOT-Schrauben JT2-3-5,5x25. Der Kappschnitt durch die Lochreihe garantiert einen ausreichenden Lochabstand zum Rand.

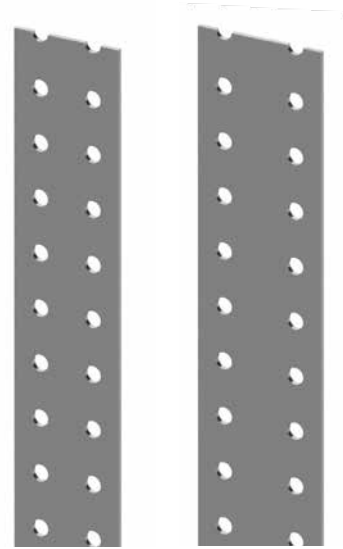

SCMF35/B-X

SCMF55/B-X



ETA-07/0285
(in Bearbeitung)
DoP-e07/0285

Art. Nr.	Maße [mm]				Maße		Stk./VE	Stk./Pal.	kg/Stk.	€/100 Stück
	A	B	t	Ø	quer	längs				
SCMF35/B-X	35	**	2,0	6	20	20	-	-	-	*
SCMF55/B-X	35	**	2,0	6	36	20	-	-	-	*

* Preis und Lieferzeit auf Anfrage

** Nach Wunsch im Raster 20 mm

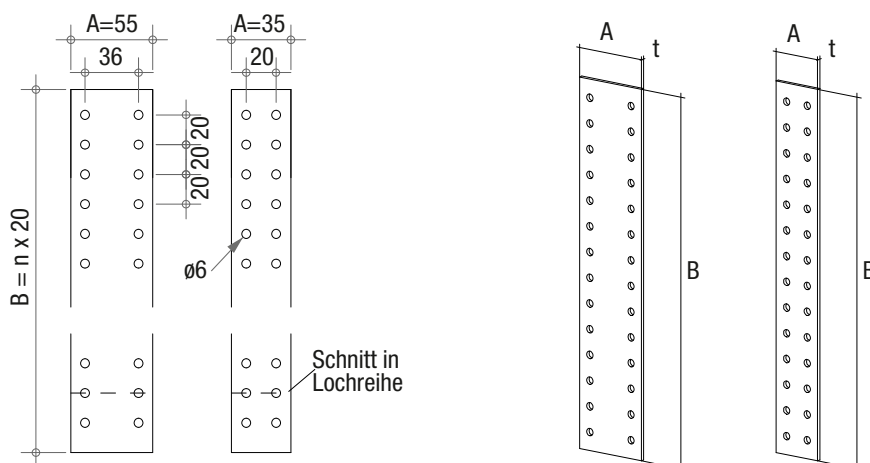

Schnitt in
Lochreihe



Hochwertige,
matte
Oberfläche

Stützenfüße mit einer matt-silbergrauen Oberfläche,
die sich sehen lassen kann – **einfach brillant!**

Für weitere Informationen besuchen Sie unsere Webseite
strongtie.de oder rufen Sie uns an **+49 6032 8680-0**

SIMPSON
Strong-Tie

Stützenfüße

PB3B / PB3C – Stützenfüße

PB3B und PB3C Stützenfüße erfüllen die Anforderungen an den baulichen Holzschutz gemäß DIN 68800 und die Fachregeln des Zimmererhandwerks. Aufgrund der großen Rohrlängen werden die erforderlichen 300 mm freier Abstand zur Bodenoberfläche, auch bei hohen Stützlasten, sicher eingehalten.



ETA-07/0285
DoP-e07/0285

Art. Nr.	Maße [mm]								Stk./VE	Stk./Pal.	kg/Stk.	€/100 Stück
	A	B	D	E	F	G	t ₁	t ₂				
PB3B	100	100	155	155	500	80	10,0	8,0	1	80	5,90	16.559,93
PB3C	100	100	100	100	670	80	10,0	8,0	1	80	6,30	17.951,53

APB / PP18 / PPC – Stützenfüße

APB100/150Z Stützenfüße sind zur Aufständigung von Wandkonstruktionen und für Stützen ab 100 mm Holzbreite geeignet. Eine Höhenverstellung ist im Bereich von 100–150 mm möglich. APB100/150Z Stützenfüße wurden zur Aufnahme von Vertikal-lasten entwickelt.

PP18/24Bx Stützenfüße sind für Stützen ab 100 mm Holzbreite geeignet. Eine Höhenverstellung ist im Bereich von 180–240 mm möglich. Durch die Lastaufnahme in alle Richtungen sind die Stützenfüße vielseitig einsetzbar.

PPC Stützenfüße sind in 4 Grundhöhen erhältlich und auch nach der Montage noch höhenverstellbar. Ein Zentrierzapfen erleichtert das Verschrauben.

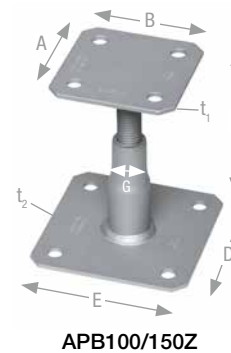

ETA-07/0285
DoP-e07/0285

Art. Nr.	Maße [mm]								Stk./VE	Stk./Pal.	kg/Stk.	€/100 Stück
	A	B	D	E	F	G	t					
APB100/150Z	100	100	130	130	100-150	20	4,0	12	288	1,300	*	
PP18/24BB	80	80	130	130	180-240	24	10;4	8	192	1,700	*	
PP18/24BZ	80	80	130	130	180-240	24	10;4	8	192	1,700	*	
PP18/24BG	80	80	130	130	180-240	24	10;4	1	–	1,700	*	
PP18/24SG	80	80	130	130	300-360	24	10;4	1	–	2,100	*	
PPC14/20BZ	80	80	130	130	140-200	24	10;4	8	192	1,700	*	
PPC19/25BZ	80	80	130	130	190-250	24	10;4	8	192	1,850	*	
PPC24/30BZ	80	80	130	130	240-300	24	10;4	6	144	2,000	*	
PPC29/35BZ	80	80	130	130	290-350	24	10;4	6	144	2,200	*	

* Preis und Lieferzeit auf Anfrage.

Stützenfüße

PPDxxG – Stützenfüße

PPDxxG Stützenfüße eignen sich für die Befestigung von Holzstützen und Pfosten in Betonfundamenten. Dabei sind sie in alle Richtungen belastbar.



ETA-07/0285
DoP-e07/0285

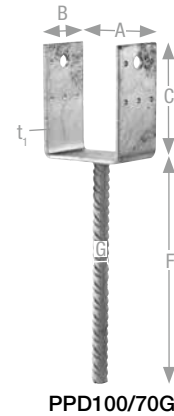

PPD100/70G

Art. Nr.	Maße [mm]						Stk./VE	Stk./Pal.	kg/Stk.	€/100 Stück
	A	B	C	F	G	t				
PPD80/70G	80	70	126	250	16	5,0	15	480	1,330	3.332,87
PPD90/90G	90	90	141	250	20	5,0	10	240	1,910	4.746,72
PPD100/70G	100	70	126	250	16	5,0	10	400	1,400	3.361,40
PPD100/90G	100	90	136	250	20	5,0	10	240	1,910	4.746,72
PPD120/90G	120	90	126	250	20	5,0	10	240	1,910	4.635,38
PPD140/90G	140	90	126	250	20	5,0	10	240	1,990	4.707,75

PVDxxG / PVDBxxG / PVIG / PVIBG – Stützenfüße

PVDBxxG / PVDxxG Stützenfüße sind in der Breite verstellbar sowie auch nach der Montage höhenverstellbar. Sie passen für alle Stützenbreiten zwischen 80–120 mm bzw. 120–160 mm. PVIG und PVIBG Stützenfüße sind vor der Montage höhenverstellbar und werden über ein Schlitzblech und Stabdübel mit dem Holz verbunden.

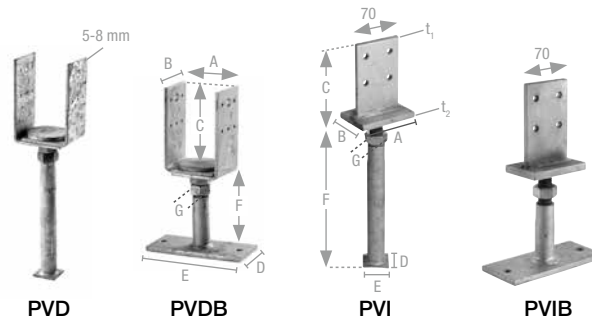

PVD

PVDB

PVI

PVIB



ETA-07/0285
DoP-e07/0285

Art. Nr.	Maße [mm]						Stk./VE	Stk./Pal.	kg/Stk.	€/100 Stück
	A	B	C	D	E	F				
PVD80G	80-120	70	120	40	40	248-298	10	400	2,052	9.205,38
PVDB80G	80-120	70	120	70	160	136-186	8	256	2,510	9.945,71
PVDB120G	120-160	70	120	70	160	136-186	5	200	2,620	10.361,78
PVIG-B	90	60	110	40	40	232-282	10	400	1,329	7.044,24
PVIBG	90	60	110	70	160	120-170	10	400	1,787	7.798,48

Stützenfüße

PIG / PILG – Stützenfüße

PIG / PILG Stützenfüße sind für Holzbreiten ab 60 mm geeignet und werden direkt im Beton eingesetzt. Dabei darf der maximale Abstand der Druckplatte zum Beton beim Typ PIG 50 mm und beim Typ PILG 250 mm betragen. Es können vertikale und horizontale Lasten aufgenommen werden.



ETA-07/0285
DoP-e07/0285

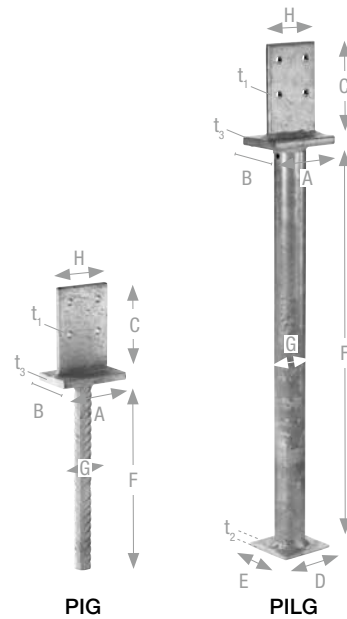

PIG

PILG

Art. Nr.	Maße [mm]						Stk./VE	Stk./Pal.	kg/Stk.	€/100 Stück
	A	B	C	F	G	Ø				
PIG	90	60	110	260	20	8,5	10	400	1,597	4.136,51
PILG	90	60	110	510	38	8,5	10	200	1,920	6.723,47

Stützenfüße

7

PP80G / PPL80G – Stützenfüße

PP80G / PPL80G Stützenfüße sind für Holzbreiten ab 100 mm geeignet und werden direkt im Beton eingesetzt. Dabei darf der maximale Abstand der Druckplatte zum Beton beim Typ PP80G 50 mm und beim Typ PPL80G 250 mm betragen. Es können vertikale und horizontale Lasten aufgenommen werden.



ETA-07/0285
DoP-e07/0285

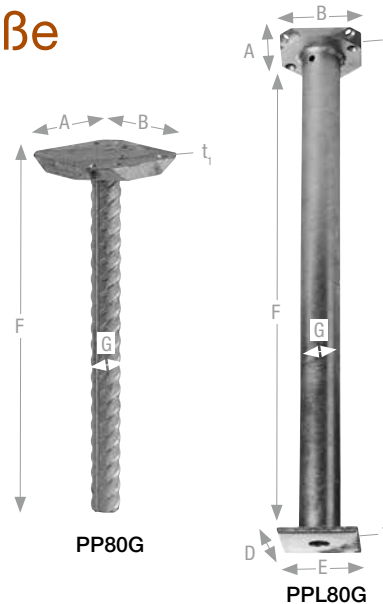

PP80G

PPL80G

Art. Nr.	Maße [mm]					Stk./VE	Stk./Pal.	kg/Stk.	€/100 Stück
	A	D+E	F	G	t				
PP80G	80	–	260	20	10,0	15	600	1,100	5.384,07
PPL80G	80	70	510	38	10,0	10	200	1,550	7.127,73

Stützenfüße

PISBMAXI / PISMAXIG / PISBxxG / PIS70G

Stützenfüße

PISBMAXIG / PISMAXIG / PISBxxG / PIS70G Stützenfüße sind für mittelgroße Lastbereiche und für Stützenbreiten ab 80 mm geeignet. Die MAXI-Versionen decken den großen Lastbereich ab und sind für Stützenbreiten ab 120 mm gedacht. Bei den einbetonierbaren Typen PISxxG und PISMAXIG darf der Abstand ab Oberkante Beton bis zur Druckplatte maximal 150 mm betragen.



ETA-07/0285
DoP-e07/0285

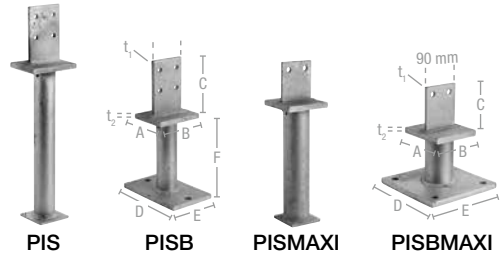

PIS

PISB

PISMAXI

PISBMAXI

Art. Nr.	Maße [mm]						Stk./VE	Stk./Pal.	kg/Stk.	€/100 Stück
	A	B	D	E	F	Ø				
PIS70G-B	100	80	70	70	313	8,5	8	200	2,253	6.484,82
PISB160G-B	100	80	160	100	168	13,0	5	200	2,861	8.005,82
PISB260G-B	100	80	260	100	168	13,0	4	160	3,714	9.732,11
PISMAXIG-B	120	120	90	90	323	13,0	1	50	5,350	18.357,18
PISBMAXIG-B	120	120	200	200	148	17,0	1	50	8,080	22.131,86

PLxxG – Stützenfüße

PLxxG Stützenfüße werden direkt im Beton eingesetzt und können Druck, Zug und horizontale Kräfte aufnehmen. Der Abstand der Unterkante des U-Profiles zum Beton darf bis 250 mm betragen.



ETA-07/0285
DoP-e07/0285



PL90/90G

Art. Nr.	Maße [mm]					Stk./VE	Stk./Pal.	kg/Stk.	€/100 Stück
	A	B	C	D	t				
PL80/70G-B	80	70	126	500	5,0	10	200	1,940	5.460,60
PL100/70G-B	100	70	126	500	5,0	5	100	1,995	5.501,66
PL100/90G	100	90	136	500	5,0	5	100	2,333	6.273,29
PL120/90G	120	90	126	500	5,0	5	100	2,333	6.103,52
PL140/90G	140	90	126	500	5,0	5	100	2,404	6.276,77

Stützenfüße

PPBxxG / PPS80G – Stützenfüße

PPBxxG / PPS80G Stützenfüße sind höhenverstellbar und können vertikal belastet werden. Der PPS80G Stützenfuß muss mindestens 200 mm tief einbetoniert werden. Der Abstand ab Oberkante Beton bis zur Kopfplatte darf bei beiden Typen maximal 100 mm betragen. Die Kopfplatten sind lose abnehmbar.

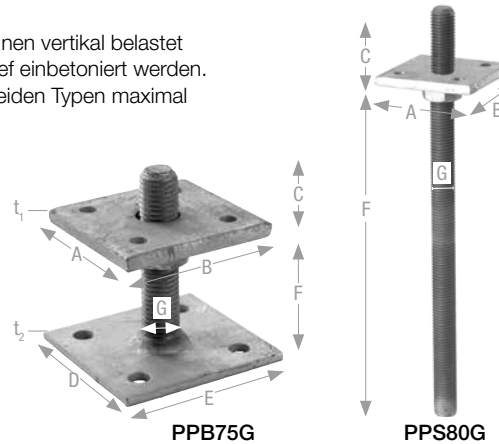

ETA-07/0285
DoP-e07/0285

Art. Nr.	Maße [mm]						Stk./VE	Stk./Pal.	kg/Stk.	€/100 Stück
	A	B	C	D	E	t				
PPB70G *	70	105	90	16	–	6,0	20	960	0,650	2.950,16
PPB75G *	80	97	90	20	–	8,0	20	960	0,909	3.314,09
PPB80G **	80	208	140	20	100	8,0	10	380	1,850	5.445,30
PPS80G-B **	80	350	–	20	–	8,0	10	600	1,200	4.954,77

* 1 Mutter inkl.

** 2 Muttern inkl.



Stützenfüße

PJPSG / PJPBG – Stützenfüße

PJPBG / PJPSG Stützenfüße sind für Holzbreiten ab 100 mm geeignet. PJPSG Stützenfüße werden direkt im Beton eingesetzt. Dabei muss die Gewindestange mind. 200 mm im Beton einbinden. Eine Höhenverstellung ist mit der Langmutter auch nach der Montage noch möglich. Es können vertikale und horizontale Lasten aufgenommen werden.

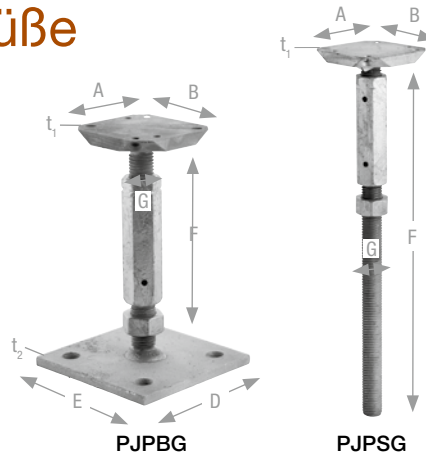

ETA-07/0285
DoP-e07/0285

Art. Nr.	Maße [mm]					Stk./VE	Stk./Pal.	kg/Stk.	€/100 Stück
	A+B	D+E	F	G	t ₁				
PJPBG	80	120	163-213	20	10	5	400	1,900	10.555,93
PJPSG	80	–	355-405	20	10	10	380	1,400	9.747,40

PJIBG / PJISG – Stützenfüße

PJIBG / PJISG Stützenfüße sind für Holzbreiten ab 80 mm geeignet. PJISG Stützenfüße werden direkt im Beton eingesetzt. Dabei muss die Gewindestange mind. 200 mm im Beton einbinden. Eine Höhenverstellung ist mit der Langmutter auch nach der Montage noch möglich. Es können vertikale und horizontale Lasten aufgenommen werden.

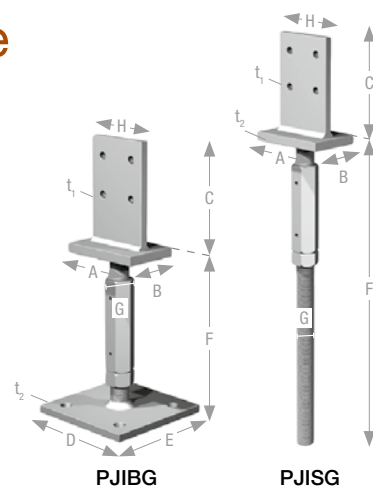

ETA-07/0285
DoP-e07/0285

Art. Nr.	Maße [mm]							Stk./VE	Stk./Pal.	kg/Stk.	€/100 Stück
	A	B	C	D	F	H	t ₁				
PJIBG	90	60	110	120	163-213	70	8,0	5	240	2,400	9.224,17
PJISG	90	60	110	–	355-405	70	8,0	4	208	1,900	8.440,70

Stützenfüße

PPA/PPRC – Stützenfüße

PPA/PPRC Stützenfüße sind für Stützen oder Wandriegel ab 100 mm Breite geeignet. PPRC Stützenfüße sind auch nach der Montage noch höhenverstellbar. Die Stützenfüße können vertikale Lasten aufnehmen.

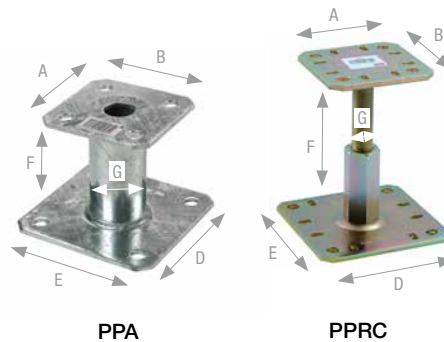

ETA-07/0285
DoP-e07/0285

Art. Nr.	Maße [mm]						Stk./VE	Stk./Pal.	kg/Stk.	€/100 Stück
	A	B	D	E	F	t				
PPA150	100	100	130	130	150	4,0	10	480	1,300	4814,22
PPRC	100	100	130	130	100-150	4,0	10	480	1,500	6706,08

CMR/CMS – Stützenfüße

Die CMR/CMS Stützenfüße sind zur Herstellung von eingespannten Stützen, z. B. bei Carports, kleineren Hallen o. ä., bei denen keine Wandverbände eingesetzt werden sollen, vorgesehen. Die breitenverstellbaren Stützenfüße können Druckkräfte, Zugkräfte und Momente in beide Achsrichtungen aufnehmen.

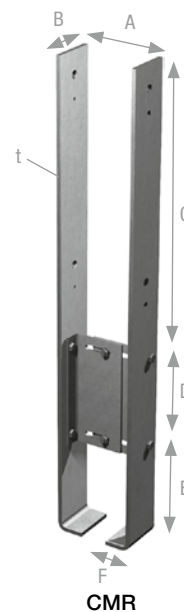

ETA-07/0285
DoP-e07/0285

Art. Nr.	Maße [mm]							Stk./VE	Stk./Pal.	kg/Stk.	€/1 Stück
	A	B	C	D	E	F	t				
CMR	115-165	100	600	250	300	60	10	1	–	20,350	352,77
CMS	80-140	80	470	150	200	40	8	1	–	9,610	178,12

Stützenfüße

CPB/CPS – Stützenfüße

CPB40/CPS40 Stützenfüße sind zur Aufnahme von vertikalen und horizontalen Lasten ausgelegt. Sie bestehen aus einem Kopfteil mit Spezialgewinde, das eine einfache Montage und hohe Tragfähigkeiten gewährleistet.

CPS40 Stützenfüße müssen mindestens 150 mm tief einbetoniert werden. Der Typ CPB40 ist zum Aufdübeln und auch nach der Montage höhenverstellbar.



ETA-07/0285
DoP-e07/0285



CPB40

CPS40

BTBS40

Art. Nr.	Maße [mm]						Stk./VE	Stk./Pal.	kg/Stk.	€/100 Stück	
	A	B	C	D	E	F					
CPB40	40	105	120	90	160	190-250	5	–	4,100	*	
CPS40	40	105	120	70	70	450	5	–	3,600	*	
BH54	Blendhülse						5	–	0,660	2.658,63	
BTBS40	Bohrschablone						1	–	1,100		*

* Preis und Lieferzeit auf Anfrage.

PGS – Stützenfüße

PGS24 Stützenfüße sind in vier Grundgrößen erhältlich und jeweils um ca. 60 mm höhenverstellbar. Sie sind zur Aufnahme von vertikalen und horizontalen Lasten geeignet. Die Auflagerscheibe ist drehbar, jedoch nicht abnehmbar. Im oberen Dorn kann bei Bedarf ein Stabdübel zur Lagesicherung oder zur Aufnahme von Zugkräften eingebaut werden.



ETA-07/0285
DoP-e07/0285

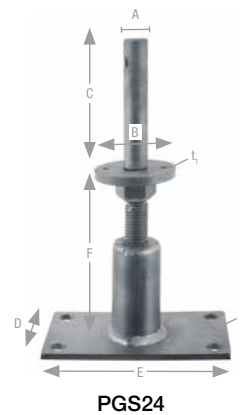

PGS24

Art. Nr.	Maße [mm]							Stk./VE	Stk./Pal.	kg/Stk.	€/100 Stück
	A	B	C	D	E	F	t				
PGS24/130	24	80	125	100	180	130-195	8/6	1	–	2,650	8.037,84
PGS24/180	24	80	125	100	180	180-245	8/6	1	–	2,800	8.283,46
PGS24/230	24	80	125	100	180	230-295	8/6	1	–	3,070	8.625,78
PGS24/280	24	80	125	100	180	280-345	8/6	1	–	3,250	9.116,32
BTBS40	Bohrschablone						1	–	1,100		*

* Preis und Lieferzeit auf Anfrage.

Stützenfüße

PU – Stützenfüße

PU Stützenfüße werden direkt auf den Untergrund aufgestellt und mit Ankerbolzen oder Holzschrauben befestigt. Die 24 mm hohen Stufen im unteren Bereich halten das Holz auf Abstand.

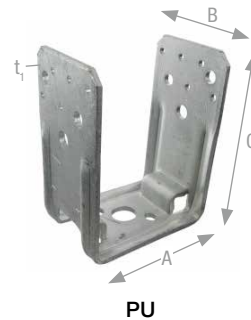

ETA-07/0285
DoP-e07/0285

Art. Nr.	Maße [mm]				Stk./VE	Stk./Pal.	kg/Stk.	€/100 Stück
	A	B	C	t				
PU70-B	71	70	131	4,0	20	760	0,69	1.360,97
PU80-B	81	70	126	4,0	20	760	0,69	1.376,29
PU90-B	91	70	131	4,0	20	760	0,73	1.402,72
PU100-B	100	70	120	4,0	20	760	0,73	1.430,56
PU120-B	121	70	110	4,0	20	760	0,73	1.509,87
PU140-B	141	70	106	4,0	20	760	0,73	1.523,80

PU-B werden sukzessive ersetzt durch PU.

PUA/PUA/B – Stützenfüße

PUA Stützenfüße werden direkt auf dem Untergrund aufgestellt und mit Ankerbolzen am Untergrund befestigt. Als Abstandhalter für das Stützenende zum Boden sind Bodenplatten PUA/B in entsprechender Breite erhältlich.

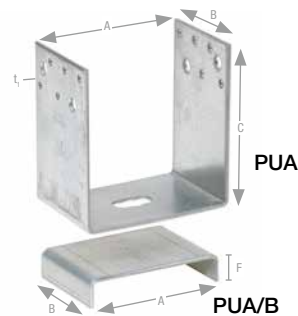

ETA-07/0285
DoP-e07/0285

Art. Nr.	Maße [mm]				Stk./VE	Stk./Pal.	kg/Stk.	€/100 Stück
	A	B	C / F	t				
PUA60-B	61	70	120	3,0	25	950	0,504	1.015,86
PUA80-B	81	70	110	3,0	25	950	0,504	1.036,05
PUA100-B	101	70	110	3,0	25	950	0,538	1.067,35
PUA120-B	121	70	110	3,0	25	950	0,571	1.116,75
PUA/B57-B	57	70	20	3,0	25	1875	0,141	690,23
PUA/B77-B	77	70	20	3,0	25	1875	0,175	789,03
PUA/B97-B	97	70	20	3,0	25	1875	0,208	932,37
PUA/B117-B	117	70	20	3,0	25	1875	0,242	949,77

Stützenfüße

PBWSxxZ – Stützenfüße

PBWSxxZ Stützenfüße werden ohne zu schweißen aus einem Stück Blech hergestellt. Die Dolle ist S-förmig gekantet, was ihr eine große Stabilität verleiht.

PBWSxxZ sind in den Breiten 70; 90 und 100 mm verfügbar und bis in der Nutzungsklasse 2 anwendbar. Der Einbau erfolgt in Betonfundamente ab der Festigkeitsklasse C12/15. PBWSxxZ Stützenfüße können vertikale Druck und Zuglasten aufnehmen und sind CE-gekennzeichnet.

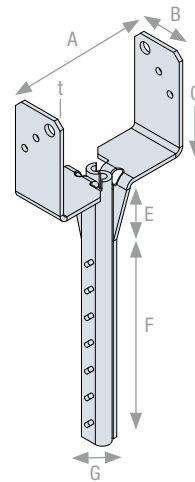

PBWSxxZ



ETA-07/0285
DoP-e07/0285

Art. Nr.	Maße [mm]							Bohrungen		Stk./VE	Stk./Pal.	kg/Stk.	€/100 Stück
	A	B	C	E	F	G	t	Ø 5 [mm]	Ø 8,5 [mm]				
PBWS70Z	70	40	87	50	150	22	3	2×2	2×1	20	800	0,5	833,28
PBWS90Z	90	40	77	50	150	22	3	2×2	2×1	20	800	0,5	859,32
PBWS100Z	100	40	72	50	150	22	3	2×2	2×1	20	800	0,5	885,36



HE-Anker

HE – Profilanker

HE-Anker wurden zum Anschluss von Holz an Stahl-T-Profile entwickelt und eignen sich zur Aufnahme von Zugkräften. Zur zentrischen Lasteinleitung wird eine Montage mit zwei diagonal gegenüberliegenden oder vier HE-Ankern empfohlen. Die Länge kann gemäß ETA bis 315 mm hergestellt werden.

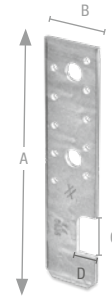
ETA-07/0285
DoP-e07/0285Diverse
Größen
Einige
Typen

HE175

Art. Nr.	Maße [mm]						Stk./VE	Stk./Pal.	kg/Stk.	€/100 Stück
	A	A*	B	C	D	t				
HE135	135		40	30	15	4,0	75	5.400	0,150	297,80
HE175	175	bis 315	40	30	15	4,0	75	5.400	0,184	330,51

A*: Als Sonderanfertigung in 20 mm Schritten möglich.
Preis und Lieferzeit auf Anfrage.

PROFA – Profilanker

PROFA Profilanker wurden für die Verbindung von Holz an Ankerschienen entwickelt und eignen sich zur Aufnahme von Zugkräften. Zur zentrischen Lasteinleitung wird eine gegenüberliegende Montage mit 2 PROFAs empfohlen.

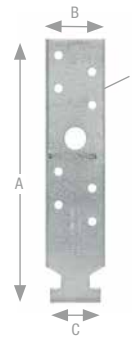
ETA-07/0285
DoP-e07/0285Diverse
Größen
Einige
Typen

PROFA159



PROFA198

Art. Nr.	Maße [mm]						Passend für Ankerschiene	Stk./VE	Stk./Pal.	kg/Stk.	€/100 Stück
	A	A*	B	C	D	t					
PROFA108	108		35	22,5	8	3,0	2815	100	5.800	0,078	214,31
PROFA158	158		35	22,5	8	3,0	2815	100	6.400	0,117	263,01
PROFA198	198		35	22,5	8	3,0	2815	100	6.400	0,148	320,06
PROFA159	159	bis 359	35	30	9	4,0	3817	100	4.800	0,160	289,45

A*: Als Sonderanfertigung in 20 mm Schritten möglich.
Preis und Lieferzeit auf Anfrage.

Maueranschlussschiene

C2KS – Maueranschlussschiene

C2KS Maueranschlussschienen sind ein Verbindungssystem, das mit den meisten gängigen Block- und Steinformaten bei Um- und Neubauarbeiten verwendet werden kann. Sie werden zur Verbindung neuer Mauerwerkswände an Bestandskonstruktionen eingesetzt.

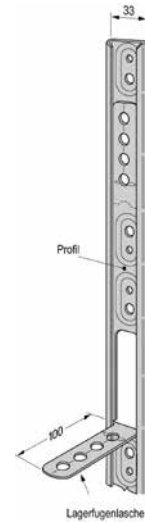
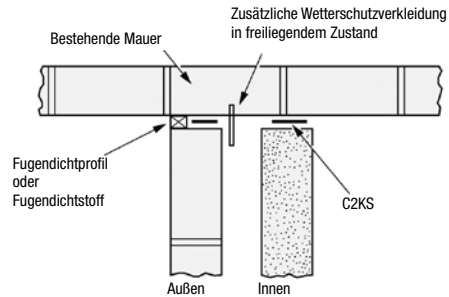

C2KS



Certificate
No. 02/3883

Art. Nr.	Stk./VE	Stk./Pal.	kg/Stk.	€/100 Stück
C2KS	10	700	0,63	2.197,32

Art. Nr.	Anzahl der Befestigungen	Breite der Lagerfugenlaschen (mm)	Gesamtlänge (mm) 2240 = 2 x 1120	Dicke der neuen Wand (mm) > 60 ¹⁾	Schubfestigkeit ²⁾
C2KS	6	20	2240	60–250	3,5 kN

¹⁾ Bei größeren Wanddicken wird die Verwendung von 2 Schienen empfohlen.

²⁾ Empfohlener Bemessungswert für VMz Steinfestigkeit 28.

Verarbeitung:

- C2KS wird in den Tiefsicken angeschraubt/angedübelt.
- Die beiliegenden Dübel dürfen nur in Vollziegel eingebaut werden. Bei anderem Mauerwerk sind entsprechend zugelassene Dübel zu verwenden.
- Die integrierten Lagerfugenlaschen werden unmittelbar vor dem Verlegen des Mauersteines herausgebogen, bis diese sich vom Profil lösen. Nach dem Setzen des Steines kann die Lasche in den Führungsnuten der Schiene verschoben und auf den Stein aufgelegt werden.
- Die Lagerfugenlaschen sollten in mindestens 4 mm dicken Mörtel eingebettet werden.
- Die Position der Lagerfugenlasche auf der Schiene ist variabel.

Typische C2KS Anwendung

Die hierfür nötigen Befestigungsmittel sind im C2KS Paket enthalten. Die mitgelieferten Dübel eignen sich für den Anschluss an Vollziegelmauerwerk.

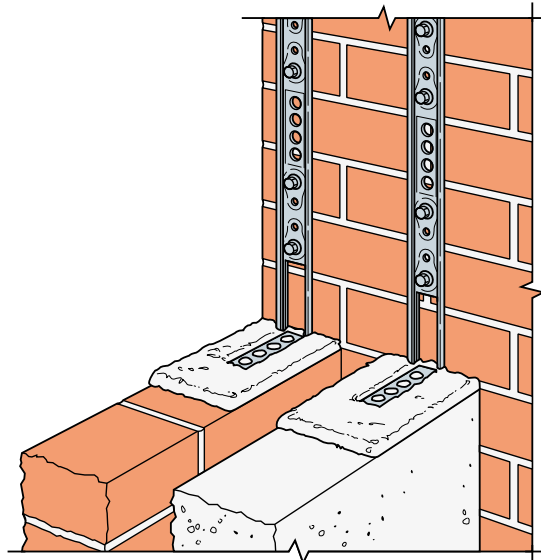

Sonderteile

SIMPSON STRONG-TIE

Außerhalb
des
Standards

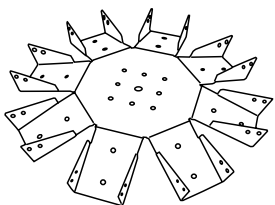

Wir fertigen Ihre Sonderteile!

Profitieren Sie von einem professionellen Support-Service zur Erreichung Ihrer Ziele.

Für weitere Informationen besuchen Sie unsere Webseite strongtie.de oder rufen Sie uns an **+49 6032 8680-0**

SIMPSON
Strong-Tie

Individuelle Produkte – Sonderteile

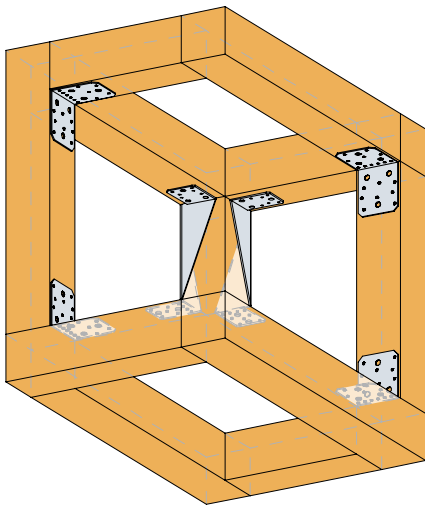

Neben Standard-Sonderanfertigungen wie beispielsweise BSD-Balkenschuhen in speziellen Größen oder Lochblechwinkeln in besonderen Abmessungen fertigen wir auch individuelle Bauteile nach den Wünschen unserer Kunden. Dabei versuchen wir zunächst eine Lösung aus unserer zur Verfügung stehenden Palette von Produkten, ggf. mit einer Modifizierung vorhandener Verbinder, zu finden. Lässt sich das nicht realisieren, erfolgt die Lösung mit einer Sonderanfertigung. Unser Fokus ist hierbei, eine technisch richtige und wirtschaftliche Lösung zu finden.



Diverse
Größen

Einige
Typen

Wir fertigen sowohl Sonderteile aus unverzinkten und verzinkten Stählen als auch Bauteile aus verschiedenen nichtrostenden Stählen, die für die erforderlichen Korrosionswiderstandsklassen (CRC) I bis V geeignet sind.

Um ein Angebot erstellen zu können, werden eine Skizze oder Zeichnung, sehr gern als CAD Datei, mit allen nötigen Angaben zum Material, zum Korrosionsschutz, den Abmessungen sowie der Anzahl von Löchern und deren Durchmessern benötigt.

Bei wirtschaftlichen Stückzahlen und regelmäßigem Bedarf ist eine Aufnahme von individuellen Sonderteilen in eine entsprechende ETA und eine daraus folgende CE-Kennzeichnung möglich.

Für die Umsetzung individueller Projekte erreichen Sie unser professionelles technisches Team telefonisch unter **+49 6032 8680-122**, und per E-Mail unter **anwendungstechnik@strongtie.com**.

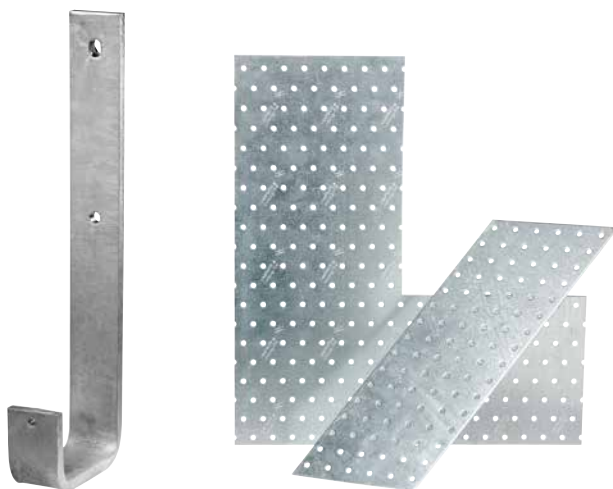
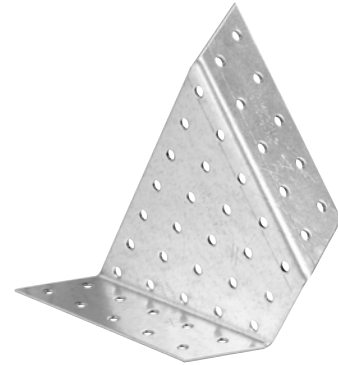

Rostfreie Produkte

Die nachfolgend aufgeführten Holzverbinder sind Standardartikel in rostfreier Ausführung. Unsere Holzverbinder werden aus den Werkstoffen 1.4401 (AISI316) oder 1.4404 (AISI316L) hergestellt. Die rostfreien Standardholzverbinder können in Konstruktionen mit besonderen Anforderungen an die Korrosionsbeständigkeit eingesetzt werden. Die von uns am meisten verwendeten Edelstahlsorten sind der Korrosionswiderstandsklasse III gemäß EN 1993-1-4(A1) zugeordnet.

Die statischen Werte der Standardartikel haben auch für die rostfreien Verbinder Gültigkeit. Für die Befestigung von rostfreien Holzverbindern müssen rostfreie Kammnägel, Schrauben oder Bolzen verwendet werden, um Kontaktkorrosion zu vermeiden.



Rostfreie Stahlsorten

HCR (High Corrosion Resistant = hochkorrosionsbeständig):

Diese Stahlsorte mit der Werkstoffnummer 1.4529 entspricht der Korrosionswiderstandsklasse V. Sie ist für Bauteile mit starker chemischer oder sehr hoher Salz- und Chloridbelastung (Schwimmbäder) erforderlich. HCR Bauteile werden auf Bestellung angefertigt. **Gilt für Artikelnummern mit „HCR“ am Ende.**

HCR

A4 (rostfrei & säurebeständig)

Diese Stahlsorte entspricht der Korrosionswiderstandsklasse III. Sie findet Verwendung in sämtlichen Innen- und Außenbereichen mit einer mittleren Korrosionsbelastung.

Gilt für Artikelnummern mit „S“ am Ende.

A4

A2 (rostfrei)

Diese Stahlsorte entspricht der Korrosionswiderstandsklasse II. Sie wird für Innen- und Außenbauteile mit mäßiger Korrosionsbelastung durch die Umgebung empfohlen.

Gilt für Artikelnummern mit „S2“ am Ende.

A2

Rostfreie Produkte

AB-S / ABR-S / AC-S / ABB-S / ANP-S

– Rostfreie Winkelverbinder



ETA-06/0106
DoP-e06/0106

Art. Nr.	Maße [mm]				Stk./VE	Stk./Pal.	kg/Stk.	€/100 Stück
	A	B	C	t				
AB70S-B	70	70	55	2,0	100	6000	0,108	688,31
AB90S-B	88	88	65	2,5	100	3600	0,200	1.084,84
AB105S-B	103	103	90	3,0	50	2550	0,382	1.856,20

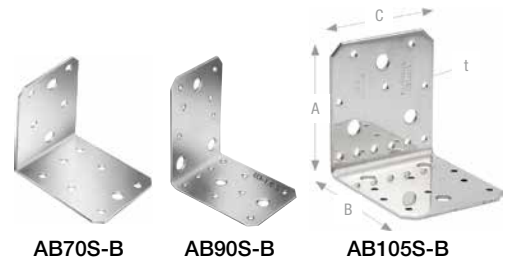

AB70S-B

AB90S-B

AB105S-B

Art. Nr.	Maße [mm]				Stk./VE	Stk./Pal.	kg/Stk.	€/100 Stück
	A	B	C	t				
ABR10525S	105	105	90	2,5	25	1800	0,340	1.300,32



ABR10525S

Art. Nr.	Maße [mm]				Stk./VE	Stk./Pal.	kg/Stk.	€/100 Stück
	A	B	C	t				
ABR70S-B	70	70	55	2,0	100	6500	0,108	591,81
ABR90S	88	88	65	2,5	50	5000	0,200	1.039,95
ABR100S	103	103	90	2,0	50	1600	0,260	1.218,02
ABR105S	105	105	90	3,0	50	2550	0,382	1.769,42



ABR70S-B

ABR90S

ABR105S

ABR100S

Art. Nr.	Maße [mm]				Stk./VE	Stk./Pal.	kg/Stk.	€/100 Stück
	A	B	C	t				
AB55365S-B	64,5	64,5	55	2,5	100	5600	0,125	818,50
AC35350S	50	50	35	2,0	100	10200	0,048	409,25



AB55365S-B

AC35350S

Art. Nr.	Maße [mm]				Stk./VE	Stk./Pal.	kg/Stk.	€/100 Stück
	A	B	C	t				
ABB40390S-B	93	93	40	3,0	100	5100	0,161	888,08



ABB40390S-B

Art. Nr.	Maße [mm]				Stk./VE	Stk./Pal.	kg/Stk.	€/100 Stück
	A	B	C	t				
ANP256660S-B	62,5	62,5	60	2,5	100	6000	0,136	704,04



ANP256660S-B

Rostfreie Produkte

AKR-S – Rostfreie Winkelverbinder



ETA-06/0106
DoP-e06/0106

Art. Nr.	Maße [mm]				Stk./VE	Stk./Pal.	kg/Stk.	€/100 Stück
	A	B	C	t				
AKR95S	95	85	65	3,0	25	1200	0,243	*
AKR135S	135	85	65	3,0	25	1200	0,303	*
AKR165S	165	85	65	3,0	25	950	0,371	*
AKR205S	205	85	65	3,0	25	950	0,427	*
AKR245S	245	85	65	3,0	25	950	0,486	*
AKR285S	285	85	65	3,0	25	950	0,570	*

* Preis und Lieferzeit auf Anfrage

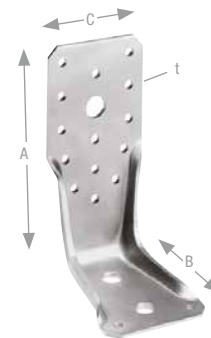

AKR135S

SPF-S – Rostfreie Sparrenpfettenanker



ETA-07/0137
DoP-e07/0137

Art. Nr.	Maße [mm]			Stk./VE	Stk./Pal.	kg/Stk.	€/100 Stück
	A	B	t				
SPF170LS-B	170	34,5	2,0	100	9600	0,096	*
SPF170RS-B	170	34,5	2,0	100	9600	0,096	*
SPF210LS-B	210	34,5	2,0	100	7200	0,134	1.140,96
SPF210RS-B	210	34,5	2,0	100	7200	0,134	1.140,96

* Preis und Lieferzeit auf Anfrage

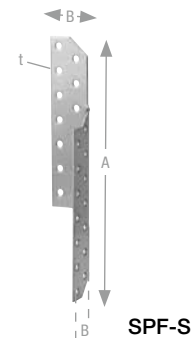

SPF-S

Rostfreie Produkte

BAN-S/FPIX – Rostfreie Windrispenbänder/
LochbänderEN 14545
DoP-h10/0001

A4

Art. Nr.	Maße [mm]			Stk./VE	Stk./Pal.	kg/Stk.	€/100 Stück
	A [mm]	B [m]	t [mm]				
BAN204025S	40	25	2,0	1	30	15,00	66.222,54
FPIX20/0.8/10	20	10	0,8	1	–	1,03	5.853,79

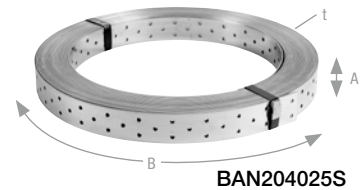

BAN204025S



FPIX20/0.8/10

BANW-S – Rostfreies Lochband



A4

Art. Nr.	Maße [mm]			Stk./VE	Stk./Pal.	kg/Stk.	€/100 Stück
	A [mm]	B [m]	t [mm]				
BANW071203S	12	3	0,7	10	1250	0,19	2.977,70



BANW071203S

BT4-S / BTN-S – Rostfreie Balkenträger



A4

ETA-07/0245
DoP-e07/0245

Art. Nr.	Maße [mm]				Stk./VE	Stk./Pal.	kg/Stk.	€/100 Stück
	A	B	C	t				
BT4-90S-B	90	103	62	3,0	1	–	0,543	*
BT4-120S-B	120	103	62	3,0	1	–	0,716	*
BT4-160S-B	160	103	62	3,0	1	–	0,953	*
BT4-200S-B	200	103	62	3,0	1	–	1,180	*
BT4-240S-B	240	103	62	3,0	1	–	1,423	*
BTN120S-B	120	103	46	3,0	1	–	0,672	*
BTN160S-B	160	103	46	3,0	1	–	0,904	*

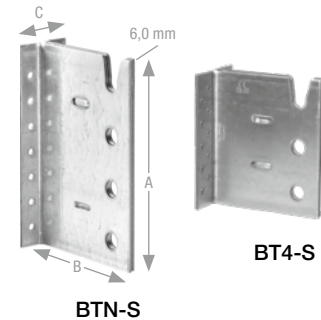

BT4-S

BTN-S

* Weitere Abmessungen, Preis und Lieferzeit auf Anfrage.

GERW-S – Rostfreie Gerberverbinder



A4

ETA-07/0053
DoP-e07/0053

Art. Nr.	Maße [mm]			Stk./VE	Stk./Pal.	kg/Stk.	€/100 Stück
	A	B	C				
GERWS-X	Abmessungen und Gewicht siehe Standard-Produkte Kapitel 6						*

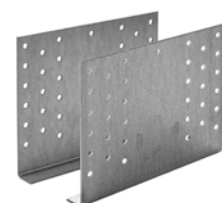

GERWS-S

* Preis und Lieferzeit auf Anfrage

Rostfreie Produkte

CNA-S – Rostfreie Nägel



ETA-04/0013
DoP-e04/0013 /
EN14492

Art. Nr.	Maße [mm]		Stk./Pkt.	Stk./Umkart.	Pkt./Pal.	kg/Pkt.	€/100 Pkt.
	Ø	L					
CNA4.0x40S*	4,0	40	250	2000	576	1,073	9.032,62
CNA4.0x50S*	4,0	50	250	2000	576	1,314	12.043,26
CNA4.0x60S*	4,0	60	250	1500	360	1,541	12.362,72

* Edelstahl 1.4401



CNA-S

CSA-S – Rostfreie Schrauben



ETA-04/0013
DoP-e04/0013

Art. Nr.	Maße [mm]		Stk./Pkt.	Stk./Umkart.	Pkt./Pal.	kg/Pkt.	€/100 Pkt.
	Ø	L					
CSA5.0x35S*	5,0	35	250	2000	576	0,935	6.690,87
CSA5.0x40S*	5,0	40	250	2000	576	0,975	8.339,07
CSA5.0x40HCR**	5,0	40	100	–	–	0,440	34.793,53

* Edelstahl 1.4401

** Edelstahl 1.4529



CSA-S

Rostfreie Produkte

C1-S / C2-S – Rostfreie BULLDOG®



A4

Art. Nr.	Maße [mm]			
	d ₁	d _c	h _c	h ₁
C1-50S*	17	50	13,0	6,0
C1-62S*	21	62	16,0	7,4
C1-75S*	26	75	19,5	9,1
C1-95S*	33	95	24,0	11,3
C1-117S*	48	117	30,0	14,3
C2-50M10S*	10	50	6,6	–
C2-50M12S*	12	50	6,6	–
C2-50M16S*	16	50	6,6	–
C2-50M20S*	20	50	6,6	–
C2-62M12S*	12	62	8,7	–
C2-62M16S*	16	62	8,7	–
C2-62M20S*	20	62	8,7	–
C2-75M12S*	12	75	10,4	–

Art. Nr.	Maße [mm]			
	d ₁	d _c	h _c	h ₁
C2-75M16S*	16	75	10,4	–
C2-75M20S*	20	75	10,4	–
C2-75M22S*	22	75	10,4	–
C2-75M24S*	24	75	10,4	–
C2-95M16S*	16	95	12,7	–
C2-95M20S*	20	95	12,7	–
C2-95M22S*	22	95	12,7	–
C2-95M24S*	24	95	12,7	–
C2-117M16S*	16	117	16,0	–
C2-117M20S*	20	117	16,0	–
C2-117M22S*	22	117	16,0	–

* Preise und Lieferzeit auf Anfrage
Rostfreie einseitige BULLDOG (C2) werden ohne Kragen um die Bohrung gefertigt.



C1-S

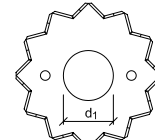
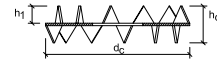

C1-S

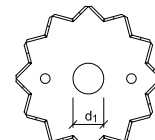
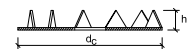

C2-S

Winkelverbinder / Zuganker

AH – Winkelverbinder / Zuganker

AH Zuganker werden als Zugverbindung von Holzbauteilen an Beton verwendet.



ETA-07/0285
DoP-e07/0285

Art. Nr.	Maße [mm]				Stk./VE	Stk./Pal.	kg/Stk.	€/100 Stück
	A	B	C	t				
AH9035*	90	35	40	2,5	100	6.400	0,100	174,64
AH9055*	90	55	40	2,5	100	6.400	0,117	179,52
AH16050	160	50	40	3,0	100	4.800	0,184	367,37
AH19050/2	192	52	40	2,0	100	5.400	0,151	268,57
AH29050/2	292	52	40	2,0	50	3.600	0,212	362,51
AH39050/2	390	52	40	2,0	25	1.950	0,280	727,80
AH49050/2	492	52	40	2,0	25	1.050	0,340	853,75
AH61050/2	612	52	40	2,0	25	625	0,420	796,68
AH19050/4	194	54	40	4,0	50	2.700	0,300	555,94
AH29050/4	294	54	40	4,0	25	1.800	0,420	798,09
AH39050/4	394	54	40	4,0	25	900	0,550	1.386,73
AH49050/4	494	54	40	4,0	25	1.050	0,680	1.188,43
AH61050/4	614	54	40	4,0	25	500	0,830	1.306,02
US40/50/10G-B	40	50	–	10,0	50	6.000	0,157	464,11

* ETA-06/0106, DoP-e06/0106

Zuganker

BETA – Zuganker

BETA Zuganker werden als Zugverbindung von Holzbauteilen an Beton verwendet. Es werden 5 verschiedene Größen in je 2,0 und 4,0 mm Blechdicke produziert. Die in der Tabelle angegebene Länge entspricht der Nutzlänge inkl. des abgekanteten, kurzen Schenkels (22 mm).



ETA-07/0285
DoP-e07/0285



BETA

Art. Nr.	Maße [mm]				Stk./VE	Stk./Pal.	kg/Stk.	€/100 Stück
	A	B	C	t				
BETA2/200	182	20	40	2,0	150	7.200	0,118	231,72
BETA2/300	282	20	40	2,0	100	4.200	0,176	313,11
BETA2/400	382	20	40	2,0	80	4.160	0,230	489,84
BETA2/500-B	482	20	40	2,0	50	2.700	0,296	1.047,18
BETA2/600-B	582	20	40	2,0	50	2.700	0,350	1.309,49
BETA4/200-B	184	20	40	4,0	75	3.600	0,251	700,66
BETA4/300	284	20	40	4,0	50	2.100	0,376	784,85
BETA4/400	384	20	40	4,0	40	1.560	0,500	931,67
BETA4/500-B	484	20	40	4,0	25	1.350	0,632	1.247,58
BETA4/600-B	584	20	40	4,0	25	1.350	0,760	1.404,82

HD – Zuganker

HD Zuganker werden zur Verbindung von Holzbauteilen an Betonunterkonstruktionen verwendet. Die dazugehörige Unterlegscheibe ist im Lieferumfang enthalten.



ETA-07/0285
DoP-e07/0285



HD

Art. Nr.	Maße [mm]					Stk./VE	Stk./Pal.	kg/Stk.	€/100 Stück
	A	B	C	D*	t				
HD140M12G	144	90	60	12	2,0	10	860	0,640	2.055,37
HD240M12G	242	122	40	15	2,0	10	480	0,980	2.102,70
HD280M12G	282	122	40	15	2,0	10	480	1,000	2.113,82
HD340M12G-B	342	182	40	15	2,0	10	380	1,279	3.719,73
HD400M16G-B	403	123	40	15	3,0	10	420	1,228	4.222,09
HD420M16G-B	422	222	60	20	2,0	8	336	2,435	5.914,27
HD420M20G-B	422	102	60	20	2,0	10	650	1,221	4.222,09
HD480M20G-B	483	123	60	20	2,5	10	420	1,844	5.407,04

* D = Dicke der Unterlegscheibe

Zuganker

HD2P – Zuganker

HD2P Ober- und Unterteile lassen sich vielfältig kombinieren und damit dem individuellen Bedarf für eine optimale Lösung anpassen. Durch die werkseitige Vormontage, direkt am Stiel und ohne überstehende Bauteile, können Wandtafeln als geschlossene und fertige Elemente zur Verwendungsstelle gebracht werden. Mit zwei Zugankeroberteilen und einem Mittelstück lassen sich geschossübergreifende Verbindungen von zugbelasteten Wandstielen herstellen. Die Kopplung der beiden Verbinderteile erfolgt mit dem Verbindungsstück SCMF (siehe ETA-07 /0285).

Mit dem HD2P-U379S80 wird der erste zweiteilige Zuganker im Hochlastbereich vorgestellt. Nun können die gewohnten Vorteile der HD2P Zuganker-Reihe auch bei größeren abhebenden Lasten genutzt werden.



ETA-07/0285
DoP-e07/0285

Art. Nr.		Maße [mm]					Stk./VE	Stk./Pal.	kg/Stk.	€/100 Stück
		A	B	C	D	t				
HD2P-U379S80	Satz	65	379	74	100	2,0 / 4,0	5	160	2,710	10.089,04
HD2P60G-B	Satz	HDFU400G + HDBU220G				2,0/4,0	10	350	1,500	4.071,79
HDFU250G	Oberteile	250	–	40	–	2,0	50	5.600	0,150	775,82
HDFU400G	Oberteile	400	–	60	–	2,0	25	675	0,350	1.127,89
HDUL380G	Oberteile	380	53	55	65	2,0	10	480	0,440	1.412,47
HDUR380G	Oberteile	380	53	55	65	2,0	10	480	0,440	1.412,47
HDUL465G	Oberteile	465	53	55	150	2,0	10	360	0,540	1.533,53
HDUR465G	Oberteile	465	53	55	150	2,0	10	360	0,540	1.533,53
HDFU40XG	Oberteile	**	–	40	–	2,0	*	–	*	*
HDFU60XG	Oberteile	**	–	60	–	2,0	*	–	*	*
HDBU163G	Unterteile	65	163	40	–	4,0	25	1.600	0,550	2.152,80
HDBU220G	Unterteile	65	220	54	–	4,0	10	640	0,900	2.945,31
HDBU379G	Unterteile	65	379	40	–	4,0	5	360	2,040	3.947,94
HDBW60G	Unterteile	82	65	50	15	4,0	10	760	0,453	1.685,22
HDBW160G	Unterteile	65	160	50	15	4,0	10	480	1,150	2.795,02
HDBW200G	Unterteile	65	222	60	20	4,0	5	240	2,011	3.396,88
US50/50/8G-B	Unterlegscheibe	50	50	–	–	–	50	6.000	0,157	464,11
US40/50/10G-B	Unterlegscheibe	40	50	–	–	–	50	6.000	0,157	464,11
JT2-3-5,5x25		EJOT Schraube JT2-3-5,5x25		–	–	–	100	–	0,618	5.969,24

* Auf Anfrage

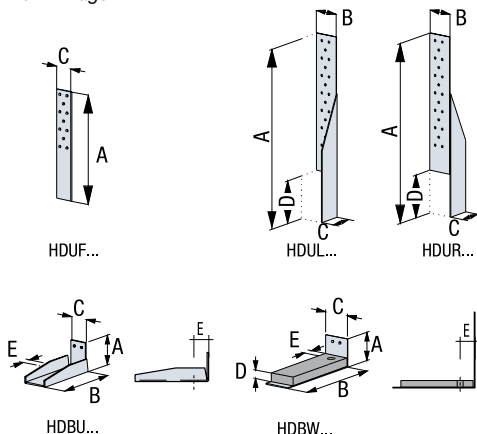

Zuganker

HTT / LTT – Zuganker

HTT Zuganker werden zur Verbindung von Holzbauteilen an eine Betonunterkonstruktion oder zur geschossweisen Weiterleitung von Zugkräften verwendet.

LTT Zuganker sind Stahlblechformteile für den Holzrahmenbau zur Übertragung von Zugkräften.



ETA-07/0285
DoP-e07/0285

Art. Nr.	Maße [mm]				Stk./VE	Stk./Pal.	kg/Stk.	€/100 Stück
	A	B	C	t				
HTT4	314	62	64	2,8	16	576	0,839	2.688,56
HTT5	403	61	64	2,8	10	400	0,951	4.261,74
HTT22E	558	62	64	3,0	10	300	1,200	5.496,79
HTT31	790	62	90	3,0	5	150	1,950	8.321,71

Haus und Garten

BANW / FBPR – Lochbänder

BANW Lochbänder werden zur Verankerung von Holzbauteilen im niederen Lastbereich und als konstruktive Anschlüsse verwendet. Typische Verwendungsbereiche sind Spielgeräte, Leitungsbefestigungen, leichte Deckenabhängungen und Eckhalterungen.

Die **FB** Lochbänder (practilett®) werden aus sendzimirverzinktem Stahl hergestellt und einige Größen erhalten eine zusätzliche farbige Ummantelung aus schlagfestem Kunststoff. Sie werden für konstruktive Zwecke wie Kabelbefestigungen oder Rohrabhängungen verwendet. Die Bänder sind in Hartkartonabrollbehältern erhältlich.

Bitte beachten: Die hier aufgezeigten Lochbänder eignen sich nicht zur tragenden Aussteifung von Gebäuden. Für diesen Zweck sind ausschließlich Windrispenbänder geeignet.



BANW

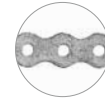

FBPR16



Einige Typen

Art. Nr.	Maße [mm]			Stk./VE	Stk./Pal.	kg/Stk.	€/100 Stück
	A	B	L (m)				
BANW071210	12	0,7	10	10	1200	0,490	2.266,21
BANW071710	17	0,7	10	10	1200	0,700	3.122,73
BANW071725	17	0,7	25	5	500	1,640	6.383,93
FBPR16B	16	0,8	10	20	760	0,871	6.506,39
FBAR26-B	26	1,2	10	10	290	1,650	6.637,10

Rostfreie Versionen finden Sie in Kapitel 10.

CF / FLV – Diverse

CF-R Konsolwinkel sind zur Befestigung von Regalböden geeignet.

FLV Flachverbinder sind für schnelle und einfache Anschlüsse im konstruktiven Bereich vorgesehen. Die unterschiedlichen Löcher ermöglichen die Verwendung von Nägeln und größeren Schrauben/Bolzen.

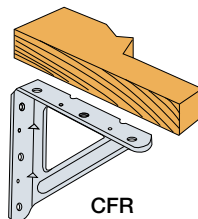

CFR



FLV



Art. Nr.	Maße [mm]				Stk./VE	Stk./Pal.	kg/Stk.	€/100 Stück
	A	B	C	t				
CF-R	29	154	127	1,6	25	–	0,160	723,62
FLV40/100	40	100	–	2,5	100	5800	0,080	125,95
FLV40/180	40	180	–	3,0	100	4800	0,173	187,86
FLV55/135	55	135	–	2,0	100	4800	0,119	156,57

Haus und Garten

66L / 66T / EBR / EC / EFIXR / FLVW / RFC

Winkelverbinder

Flach-L und T-Winkel zur seitlichen Verstärkung von Rahmenecken.

EBR/RFC Winkel sind speziell für die Montage von Rundhölzern entwickelt worden. Durch die gekrümmte Form der Schenkel sind sie vielseitig einsetzbar.

EBR60 für Rundhölzer ca. Ø 80–100 mm.

EBR80 für Rundhölzer ca. Ø 100–120 mm.

EC Stuhlwinkel eignen sich für vielfältige Anwendungen im Heimwerkerbereich und Möbelbau.

EFIXR ungleichschenkliger Winkel mit Langlöchern zur variablen Befestigung.

FLVW Flachverbinderwinkel werden dort eingesetzt, wo keine statischen Nachweise erforderlich sind.

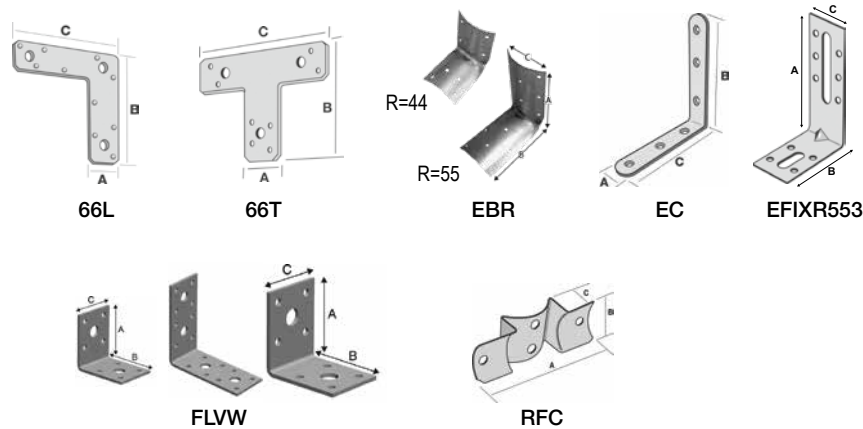

Art. Nr.	Maße [mm]				Stk./VE	Stk./Pal.	kg/Stk.	€/100 Stück
	A	B	C	t				
66L	38	150	150	2,0	10	4800	0,180	297,80
66T	38	125	150	2,0	10	1000	0,180	429,32
EBR60-R	80	80	56,5	1,5	50	–	0,105	543,43
EBR80-B	123	123	74	1,5	100	4800	0,206	817,56
EC30/2	30	30	15	2,0	100	19200	0,013	71,68
EC40/2	40	40	15	2,0	100	19200	0,017	83,50
EC80/2.5	80	80	18	2,5	200	12000	0,045	89,76
EFIXR553	54	50	30	2,0	100	9600	0,040	83,50
FLVW40/100	52,5	52,5	40	2,5	100	6400	0,080	147,51
FLVW40/180	93	93	40	3,0	100	5800	0,173	208,05
RFC80/120	185	70	32	2,0	30	1200	0,240	505,85

Haus und Garten

MP – Bleche

MP Nagelplatten werden für einfache Anschlüsse zwischen Hölzern durch flächiges Einpressen verwendet. Die Nagellänge beträgt ca. 10 mm.

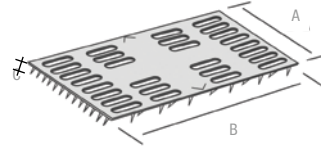

Art. Nr.	Maße [mm]			Stk./VE	Stk./Pal.	kg/Stk.	€/100 Stück
	A	B	t				
MP14	25	102	1,0	100	12000	0,020	62,62
MP24	51	102	1,0	100	7200	0,039	105,76
MP36	76	152	1,0	100	3600	0,087	195,52

PPJET – Bodenhülsen

PPJET Bodenhülsen für leichte Zäune sind in verschiedenen Ausführungen und Größen erhältlich.



PPJET



Art. Nr.	Maße [mm]					Stk./VE	Stk./Pal.	kg/Stk.	€/100 Stück
	A	B	C	D	t				
PPJET50/50/750G	50	50	150	750	2,0	1	338	1,120	2.428,32
PPJET70/70/750G	70	70	150	750	2,0	1	140	1,440	2.463,11
PPJET75/75/750G	75	75	150	750	2,0	1	144	2,010	2.539,66
PPJET90/90/750G	90	90	150	750	2,0	1	260	1,760	2.656,54
PPJET90/90/900G	90	90	150	900	2,0	1	96	2,060	3.117,16
PPJET100/100/750G	100	100	150	750	2,0	1	225	2,640	3.068,45

Haus und Garten

PDS – Pfostenhalter

PDS60G Pfostenhalter werden direkt einbetoniert oder nachträglich in Köcherfundamenten vergossen.

Der Anschluss des PDS60G an den Pfosten erfolgt in eine \varnothing 24 mm Bohrung und ggf. zusätzlich mit einem \varnothing 10 mm Stabdübel durch den Dorn.



HDG
55 μ m



PDS60

Art. Nr.	Maße [mm]							Stk./VE	Stk./Pal.	kg/Stk.	€/100 Stück
	A	B	C	D	E	F	t				
PDS60G	24	80	125	70	70	600	6,0	1	320	2,600	*

* Preis und Lieferzeit auf Anfrage.

PPH / PPHB – Pfostenanker

PPH Pfostenanker bestehen aus zwei außenliegenden Stahlteilen mit Zwischenblechen und sind in verschiedenen Breiten erhältlich.

Der Anschluss am Holz erfolgt über \varnothing 10 mm Bolzen oder Schlüsselschrauben. Die Pfostenanker sind nach Bearbeitung rundumfeuerverzinkt. Die Verankerung erfolgt durch direktes Einbetonieren oder beim PPHB durch Setzen von \varnothing 10 mm Ankerbolzen.

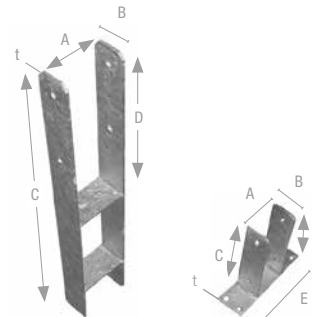

PPH

PPHB



HDG
55 μ m

Art. Nr.	Maße [mm]					Stk./VE	Stk./Pal.	kg/Stk.	€/100 Stück
	A	B	C	E	t				
PPH90G	90	60	600	–	6,0	1	210	3,900	3.602,83
PPH100G	100	60	600	–	6,0	1	210	3,960	3.718,33
PPH120G	120	60	600	–	6,0	1	210	4,075	3.940,99
PPHB70G	70	50	206	200	5,6	1	500	1,360	1.628,17
PPHB90G	90	50	206	200	5,6	1	500	1,360	1.681,04
PPHB100G	100	50	206	200	5,6	1	500	1,360	1.710,27
PPHB120G	120	50	206	200	5,6	1	500	1,360	1.752,01

Haus und Garten

JGB / PA / PBE / PBL / PBR / PCN – Pfostenhalter

JGB18G Pfostenhalter werden mittels Ankerbolzen am Betonfundament angeschlossen. Das 16 mm Holzgewinde wird in eine Ø12 mm Bohrung bis zum Kontakt mit der Druckscheibe eingedreht. Durch die kraftschlüssige Verschraubung ist eine konstruktive Zugverankerung gewährleistet.

PA Pfostenhalter sind für leichte, nicht tragende Konstruktionen geeignet.

PBL4540 und PBE60G Pfostenhalter sind für leichte, nicht tragende Konstruktionen geeignet.

PBR24/50G Pfostenhalter zum Einbetonieren für leichte Konstruktionen ohne statischen Nachweis. Der Anschluss des PBR24/50G an den Pfosten erfolgt in eine Ø24 mm Bohrung und ggf. zusätzlich mit einem Ø10 mm Stabdübel durch den Dorn.

PCN Pfostenhalter sind höhenverstellbar und können so Unebenheiten in der Höhe ausgleichen. Die Druckplatte der PCN24 ist drehbar, jedoch nicht abnehmbar. Der Anschluss des PCN24 an den Pfosten erfolgt in eine Ø24 mm Bohrung und ggf. zusätzlich mit einem Ø10 mm Stabdübel durch den Dorn.

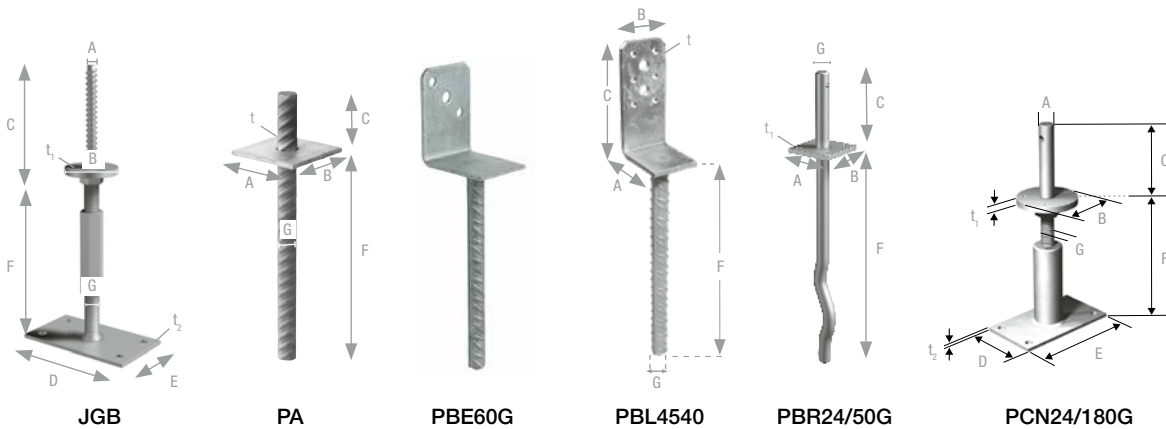

Art. Nr.	Maße [mm]						Stk./VE	Stk./Pal.	kg/Stk.	€/100 Stück
	A	B	C	E+G	F	t				
PA70G	70	70	50	16	250	5,0	25	1000	0,598	2.177,85
PA90G	90	90	50	20	250	6,0	20	960	1,017	3.371,83
PBE60G-B	60	70	92	16	450	–	15	300	1,035	2.060,95
PBL4540	40	45	94	14	200	4,0	20	800	0,418	1.052,74
PBR24/50G	80	24	123	24	495	8,0	1	500	2,100	*
PCN24x130G-R	24	80	125	180	130-195	8,0	1	–	2,400	3.559,00
PCN24x180G-R	24	80	125	180	180-245	8,0	1	–	2,600	3.887,42
PCN24x230G-R	24	80	125	180	230-295	8,0	1	–	2,800	4.129,56
PCN24x280G-R	24	80	125	180	280-345	8,0	1	–	2,900	4.407,87

* Preis und Lieferzeit auf Anfrage.

Haus und Garten

PCN / PCNB / PCNS / PCR / PDKB

Pfostenhalter

PCN Pfostenhalter sind höhenverstellbar und können so Unebenheiten in der Höhe ausgleichen. Die Druckplatte der PCN70-R und PCN80-R ist lose abnehmbar. Der Anschluss des PCN24 an den Pfosten erfolgt in eine Ø 24 mm Bohrung und ggf. zusätzlich mit einem Ø 10 mm Stabdübel durch den Dorn.

PCNB40G Pfostenhalter sind auch im eingebauten Zustand noch höhenverstellbar.

PCNS bestehen aus einem Kopfteil mit Spezialgewinde, das eine einfache Montage und hohe Auszugswerte gewährleistet.

PCR24/50G Pfostenhalter zum Einbetonieren für leichte Konstruktionen ohne statischen Nachweis. Der Anschluss des PCR24/50G an den Pfosten erfolgt in eine Ø 24 mm Bohrung und ggf. zusätzlich mit einem Ø 10 mm Stabdübel durch den Dorn.

PDKB98/60G Pfostenhalter sind höhenverstellbar und können so Unebenheiten in der Höhe ausgleichen. Sie sind für leichte Konstruktionen im nicht tragenden Bereich geeignet.

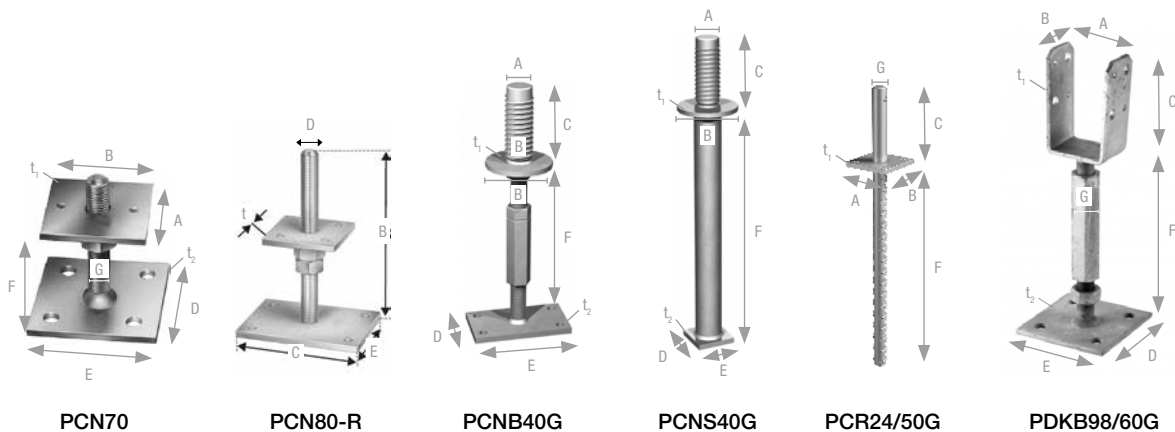

PCN70

PCN80-R

PCNB40G

PCNS40G

PCR24/50G

PDKB98/60G



Art. Nr.	Maße [mm]							Stk./VE	Stk./Pal.	kg/Stk.	€/100 Stück
	A	B	C	D	E	F	t				
PCN70-R **	70	70	–	90	90	30-100	6,0	1	–	0,700	*
PCN80-R ***	80	80	140	–	100	40-200	6,0	1	–	1,700	*
PCNB40G-R	40	105	120	90	160	190-250	8,0	1	–	4,250	6.361,67
PCNS40G-R	40	105	120	70	70	450	8,0	1	220	3,900	4.249,23
PCR24/50G	80	80	123	–	–	400	8,0	1	625	1,700	*
PDKB98/60G	98	60	88,5	90	90	169-234	4,0	10	400	1,300	6.150,82

* Preis und Lieferzeit auf Anfrage.

** 1 Mutter inkl.

*** 2 Muttern inkl.

Haus und Garten

PPU / PDL / PT / PTB – Pfostenhalter

PPU und PDL Pfostenhalter in U-Form sind zur Aufnahme von Pfosten und Riegeln im konstruktiven Bereich geeignet. Die Typen PDL sind mit einem extra langen Betonstab ausgestattet.

PT30G Pfostenhalter sind höhenverstellbar und für den nicht tragenden Bereich zum Aufdübeln auf ein Betonfundament. Der Anschluss am Pfosten erfolgt über eine Ø24 mm Bohrung im Hirnholz und die konstruktive Verschraubung der Druckplatte.

PTB48G Pfostenhalter mit U-Form eignen sich für leichte Konstruktionen im nicht tragenden Bereich. Der Anschluss am Betonfundament erfolgt mit Ankerbolzen und die Befestigung am Holz mit CNA Kammnägeln oder CSA Verbinderschrauben.

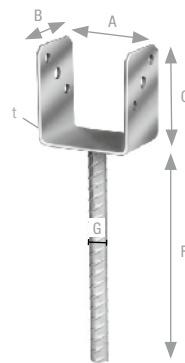

PDL / PPU

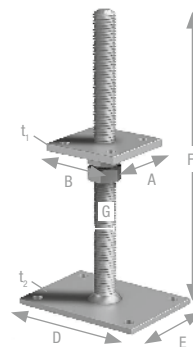

PT30G

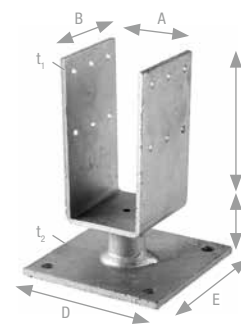

PTB48G

Art. Nr.	Maße [mm]							Stk./VE	Stk./Pal.	kg/Stk.	€/100 Stück
	A	B	C	E	F	G	t				
PPU50/40G-B	50	40	92	–	200	16	4,0	20	800	0,630	1.515,44
PPU70/60G	70	60	97	–	200	16	4,0	20	640	0,848	1.523,80
PPU80/60G	80	60	92	–	200	16	4,0	20	640	0,848	1.626,77
PPU90/60G	90	60	97	–	200	16	4,0	20	640	0,891	1.370,72
PPU100/60G	100	60	92	–	200	16	4,0	20	640	0,891	1.384,64
PPU120/60G-B	120	60	102	–	200	16	4,0	20	640	1,021	1.732,52
PPU140/60G-B	140	60	92	–	200	16	4,0	20	640	1,021	1.802,12
PDL100/60G-B	100	60	92	–	450	16	4,0	15	300	125,90	2.387,96
PT30G	80	80	–	100	300	24	8,0	1	550	1,900	*
PTB48G	48	60	106	100	39	–	4,0	10	380	1,020	3.947,94

* Preis und Lieferzeit auf Anfrage.

Haus und Garten

KIT FIX – Pfostenanker inkl. Zubehör

Mit diesen Kollektionen bekommt der Verarbeiter einen Pfostenanker und die zur Montage notwendigen Verbindungsmittel in einem Paket geliefert. Alle Teile sind optimal aufeinander abgestimmt, was den Einbau leicht macht. Die Einsatzbereiche sind vielfältig: Vordächer, Anbauten, Terrassenüberdachungen, Pergolen, Paneele, Zäune, Gartenhäuser u.v.m.



KIT FIX APB100

KIT FIX PPA100

KIT FIX PPRC

KITFIX PPJBT70 / PPJBT90

KITFIX PPJNC70PB / PPJNC90PB



ETA-07/0285
DoP-e07/0285
ETAG015



ETA-07/0285
DoP-e07/0285
ETAG015



ETA-11/0080
DoP-e11/0080
ETAG001



ETA-11/0080
DoP-e11/0080
ETAG001

Art. Nr.	Maße [mm]								Stk./ VE	Stk./ Pal.	kg/ Stk.	€/100 Stück
	A	B	D	E	F	G	t ₁	t ₂				
KIT FIX APB100	100	100	130	130	100-150	20	4	4	10	480	1,60	3.415,89 €
KIT FIX PPA100	100	100	130	130	100	48	4	4	10	240	1,55	3.097,83 €
KIT FIX PPRC	100	100	130	130	100-150	20	5	5	10	480	1,80	4.145,94 €
KIT FIX PPJBT 70	71	71	150	150	150	-	2	2,5	10	240	1,46	2.849,52 €
KIT FIX PPJBT 90	91	91	150	150	150	-	2	2,5	10	240	1,66	2.981,58 €
KITFIX PPJNC70PB	71	71	150	150	153	-	2,5	2,5	12	288	1,03	5.087,10 €
KITFIX PPJNC90PB	91	91	150	150	153	-	2,5	2,5	12	288	1,38	5.699,04 €

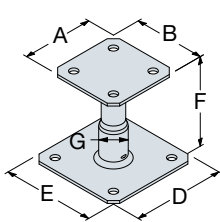

APB100/150

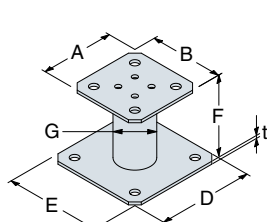

PPA100

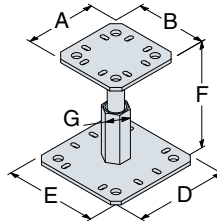

PPRC

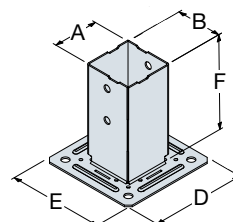

PPJBT70 / PPJBT90

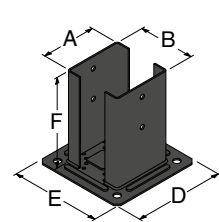

PPJNC70PB / PPJNC90PB

P-DE-2023 ©2023 SIMPSON STRONG-TIE COMPANY INC.

Haus und Garten

DESIGN SERIES

Mit geraden Linien und einer auffälligen schwarzen Pulverbeschichtung bietet die Design Series ein markantes Aussehen, das für nahezu jedes Gartenprojekt geeignet ist, und gewährleistet einen langjährigen Schutz vor Witterungseinflüssen.

Das Sortiment der Design Serie umfasst wesentliche und einfach zu verarbeitende Verbinder, die für gängige Holzverbindungen, Stützenanschlüsse und Fundamente von Terrassen- und Gartenkonstruktionen benötigt werden:

Art. Nr.	Maße [mm]									Stk./VE	Stk./Pal.	kg/Stk.	€/100 Stück
	A	B	C	D	E	F	G	t ₁	t ₂				
ABR100PB	10	100	90	-	-	-	-	2	-	15	2160	0	641,70
AG527PB	91	91	-	150	150	130	-	3	4	10	240	0	5.642,31
APB100/150PB	100	100	-	130	130	100-150	20	4	4	10	480	0	4.832,28
CABOCHON70PB	71	71	35	-	-	-	-	2	-	20	1200	0	962,55
CABOCHON90PB	91	91	35	-	-	-	-	2	-	20	1200	0	1.102,05
CSA5.0x35PB-R (-BL)	∅ 5,0 mm	Länge 35 mm	-	-	-	-	-	-	-	16	960	0	3.459,60
EA444/2PB (-R)	40	40	40	-	-	-	-	2	-	16	600	86	5.793,90
FIX PB	-	-	-	-	-	-	-	-	-	16	-	38	1.298,28
KITFIX PPJNC70PB	71	71	-	150	150	150	-	2,5	2,5	12	288	0	5.087,10
KITFIX PPJNC90PB	91	91	-	150	150	150	-	2,5	2,5	12	288	0	5.699,04
L150PB	40	150	150	-	-	-	-	2	-	20	1440	0	1.553,10
PP18/24BB	80	80	-	130	130	180-240	24	10	4	8	192	0	*
PPA100PB	100	100	-	130	130	100	48	4	4	10	480	0	2.998,32
PPG60/25PB	60	200	55	25	-	-	-	3	-	20	1200	0	1.222,02
PPJBT70PB	71	71	-	150	150	150	-	2	2,5	10	240	0	3.282,90
PPJBT90PB	91	91	-	150	150	150	-	2	2,5	10	240	0	3.469,83
SAE200/46/2PB	60	77	84	42	-	-	-	2	-	10	480	0	691,92
SAE250/46/2PB	60	102	84	42	-	-	-	2	-	10	720	0	711,45
T150PB	40	150	150	-	-	-	-	2	-	20	1440	0	1.553,10

* Preis und Lieferzeit auf Anfrage.



ABR100PB



AG527PB



APB100/150PB



CABOCHON70PB /
CABOCHON90PB



CSA5.0x35PB-R



EA444/2PB



KIT FIX PPJNC70PB /
PPJNC90PB



L150PB



PP18/24BB



PPA100PB



PPG60/25PB



PPJBT70PB / PPJBT90PB



SAE200/46/2PB /
SAE250/46/2PB



T150PB



P-DE-2023 ©2023 SIMPSON STRONG-TIE COMPANY INC.



DESIGN SERIES – Modernes Wohnen im Freien

PP18/24BB höhenverstellbarer Stützenfuß für Stützen
und zur Aufständigung von Wandkonstruktionen.



Verbindungsmittel

CSA – Verbinderschrauben

ETA-04/0013
DoP-e04/0013

CSA Schrauben sind speziell für Stahlblech-Holz-Verbindungen entwickelt und zugelassen. Die scharfe Schneidspitze sorgt für ein exaktes und sofortiges Ansetzen der Schraube im Holz.

Art. Nr.	Maße [mm]		Stk./Pkt.	Stk./Umkart.	Pkt./Pal.	kg/Pkt.	€/100 Pkt.
	Ø	L					
CSA4.0x30	4,0	30	250	3000	480	0,755	2.777,61
CSA5.0x25	5,0	25	250	2000	576	0,628	2.957,13
CSA5.0x35	5,0	35	250	2000	576	0,935	3.213,88
CSA5.0x40	5,0	40	250	2000	576	0,975	3.473,41
CSA5.0x50	5,0	50	250	3000	480	1,160	4.393,25
CSA5.0x80	5,0	80	200	–	480	1,520	4.645,13

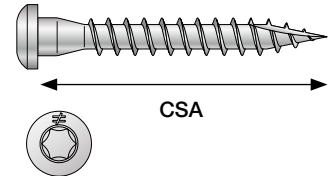

Rostfreie Versionen finden Sie in Kapitel 10

CNA – Kammnägel / N3.75 Drillnägel

ETA-04/0013
DoP-e04/0013
EN14592
DoP-h13/0012

CNA Kammnägel wurden speziell für die Befestigung von Simpson Strong-Tie® Holzverbindern entwickelt. Sie sind auf dem Kopf mit einer Längenangabe versehen.

Art. Nr.	Maße [mm]		Stk./Pkt.	Stk./Umkart.	Pkt./Pal.	kg/Pkt.	€/100 Pkt.
	Ø	L					
CNA2.5x35 **	2,5	35	500	4000	576	0,867	1.732,52
CNA3.1x40	3,1	40	500	6000	576	1,348	2.423,47
CNA3.1x60	3,1	60	250	3000	576	0,966	1.665,05
CNA3.4x60	3,4	60	250	3000	576	1,156	1.739,49
CNA4.0x35	4,0	35	250	2000	576	1,033	1.421,51
CNA4.0x40	4,0	40	250	2000	576	1,133	1.800,68
CNA4.0x40G */**	4,0	40	250	2000	576	1,250	1.874,47
CNA4.0x50	4,0	50	250	2000	576	1,400	2.091,88
CNA4.0x60	4,0	60	250	2000	576	1,708	2.301,34
CNA4.0x75	4,0	75	250	1500	360	2,083	2.349,00
CNA4.0x100	4,0	100	250	1500	360	2,662	3.421,93
CNA6.0x60	6,0	60	100	900	360	3,370	1.758,97
CNA6.0x80	6,0	80	100	600	360	4,600	2.312,85
CNA6.0x100	6,0	100	100	900	360	5,970	2.932,09
N3.75x30SH/1KG **	3,8	30	375	3750	–	1,000	3.271,64

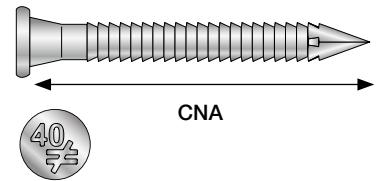

N3.75x30SH Nägel besitzen einen gedrehten Vierkantschaft und werden in Verbindung mit EWP Verbindern für Stegträger verwendet.



N3.75X30

Rostfreie Versionen finden Sie in Kapitel 10

* Stückverzinkt mit ~50 µm Zinkschichtdicke (auf Anfrage).

** CE-Kennzeichnung gemäß EN14592

FTETL – Senkkopfschrauben



ETA-12/0114

FTETL Senkkopfschrauben mit Ø 5 mm und Vollgewinde sind zum Anschluss der Hirnholzverbinder ETB sowie EL/ ELS Verbinder bestimmt. Die Ø 6 mm Ausführung ist für die Befestigung von Stützenfüßen mit Schrägungsschraubung vorgesehen.

Art. Nr.	Maße [mm]		Stk./Pkt.	kg/VE	€/100 Pkt.
	Ø	L			
FTETL5.0x70	5,0	70	200	1,269	*
FTETL5.0x80	5,0	80	200	1,450	*
FTETL6.0x60	6,0	60	200	1,600	*



FTETL

* Preise und Lieferzeit auf Anfrage.

Besonders geeignet für Anschlüsse mit den Hirnholzverbindern ETB, EL, ELS und den Stützenfüßen PPL, PP, PJPS und PJPB.

Verbindungsmittel

SN – Sparrennägel

EN14545
DoP-h13/0015

SN Sparrennägel zum Anschluss von Hölzern überall dort, wo längere Nägel erforderlich sind. Die Nagellänge kann über einen Identifizierungscode auf dem Kopf überprüft werden.

Art. Nr.	Maße [mm]		Stk./Pkt.	kg/100 Stk.	€/100 Stück
	Ø	L			
SN6.0x80-DE	6,0	80	100	1,840	31,32
SN6.0x110-DE	6,0	110	100	2,510	44,54
SN6.0x150-DE	6,0	150	100	3,390	60,53
SN6.0x180-DE	6,0	180	50	4,060	130,80
SN6.0x210-DE	6,0	210	50	4,740	146,83
SN6.0x230-DE	6,0	230	50	5,280	167,70
SN6.0x260-DE	6,0	260	50	5,840	186,47
SN6.0x280-DE	6,0	280	50	6,280	202,49
SN6.0x300-DE	6,0	300	50	6,880	215,69
SN6.0x330-DE	6,0	330	50	7,380	240,75
SN6.0x350-DE	6,0	350	50	7,840	374,34

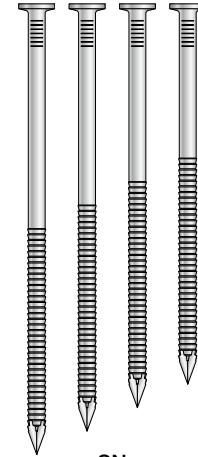

SN

Fakturierung erfolgt per 100 Stk.

CNAPC34 – Magazinierete Verbindernägel

ETA-04/0013
DoP-e04/0013
EN14592
DoP-h13/0012

CNA Nägel mit 34° Papierbindung.

Art. Nr.	Maße [mm]		Stk./ Streifen	Stk./Pal.	kg/Pkt.	€/100 Pkt.
	Ø	L				
CNA4.0x35PC34	4,0	35	22	1500	5,900	16.559,93
CNA4.0x40PC34	4,0	40	22	1500	6,250	17.373,33
CNA4.0x50PC34	4,0	50	22	1000	5,210	13.742,67
CNA4.0x60PC34	4,0	60	22	1000	6,030	18.281,33



CNAPC34

Passend für herkömmliche Ankernagler mit 34° Magazin.

ZYKLOP™ – Schrägverschraubung

ETA-07/0317
DoP-e07/0317

ZYKLOP Verbinder eignen sich zur Herstellung von leistungsfähigen Scherverbindungen mittels schräg eingedrehten Schrauben.

Art. Nr.	Zyklop™ Verbinder					SST Schraube		Stk./ VE	kg/ Stk.	€/100 Stück
	A [mm]	B [mm]	C [mm]	D [mm]	Neig- ung α [°]	L x d [mm]	Gewinde- länge [mm]			
ZYKT39	25	16	7,4	14	30	6x200	192	10	0,410	*
ZYKT69	30	20	7,5	14	30	8x300	290	10	0,560	*
ZYKT99	35	20	7,5	19	30	10x400	388	10	0,650	*

* Preis auf Anfrage



ZYKT

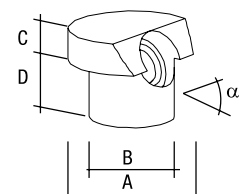

Verbindungsmittel

C2/C4 – BULLDOG®

EN 14545
DoP-h10/0007HDG
45 µm

BULLDOG®-Dübel aus Stahlblech werden als ein- oder zweiseitige Scheibendübel mit Zähnen hergestellt. Als Dübel besonderer Bauart sind sie für Bolzenverbindungen von Holz an Holz oder Holz an Stahl bzw. Beton geeignet.

Art. Nr.	Maße [mm]			Stk./VE	Stk./Pal.	kg/Stk.	€/100 Stück
	d_1	d_c	h_c				
C2-50M10G-B	M10	50	6,6	300	43200	0,017	109,26
C2-50M12G-B	M12	50	6,6	300	43200	0,019	109,26
C2-50M16G-B	M16	50	6,6	300	43200	0,018	109,26
C2-50M20G-B	M20	50	6,6	300	43200	0,016	109,26
C2-62M12G-B	M12	62	8,7	150	21600	0,035	174,64
C2-62M16G-B	M16	62	8,7	150	21600	0,034	174,64
C2-62M20G-B	M20	62	8,7	150	21600	0,034	174,64
C2-75M12G-B	M12	75	10,4	100	14000	0,048	227,53
C2-75M16G-B	M16	75	10,4	100	14000	0,050	227,53
C2-75M20G-B	M20	75	10,4	100	14000	0,050	227,53
C2-75M24G-B	M24	75	10,4	100	14000	0,048	227,53
C2-95M16G-B	M16	95	12,7	50	5950	0,090	421,65
C2-95M20G-B	M20	95	12,7	50	5950	0,083	421,65
C2-95M24G-B	M24	95	12,7	50	5950	0,083	421,65
C2-117M16G-B	M16	117	16,0	40	2280	0,145	685,37
C2-117M20G-B	M20	117	16,0	40	2280	0,145	685,37
C2-117M24G-B	M24	117	16,0	40	2280	0,142	685,37
C4-73/130M20G-B	M20	73x130	14,8	50	3800	0,113	600,48

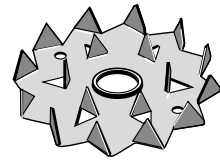

C2

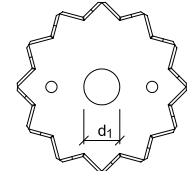
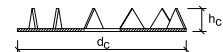

Typ C2

C1/C3/C5 – BULLDOG®

EN 14545
DoP-h10/0007HDG
45 µm

Art. Nr.	Maße [mm]				Stk./VE	Stk./Pal.	kg/Stk.	€/100 Stück
	d_1	d_c	h_c	h_1				
C1-50-B*	17	50	13,0	6,0	200	28800	0,015	101,58
C1-62-B*	21	62	16,0	7,4	100	14400	0,030	157,26
C1-75-B*	26	75	19,5	9,1	100	5700	0,050	205,96
C1-50G-B	17	50	13,0	6,0	200	28800	0,022	110,64
C1-62G-B	21	62	16,0	7,4	100	14400	0,039	174,64
C1-75G-B	26	75	19,5	9,1	100	5700	0,054	230,31
C1-95G-B	33	95	24,0	11,3	40	3800	0,094	436,26
C1-117G-B	48	117	30,0	14,3	25	1900	0,157	711,81
C1-140G-B	60	140	31,0	14,7	25	2000	0,220	2.214,02
C1-165G-B	70	165	33,0	15,6	25	950	0,360	2.335,80
C3-73/130G-B	26	70x130	28,0	13,3	50	2850	0,113	588,64
C5-100G-B	40	100	16,0	7,3	50	2850	0,114	578,21
C5-130G-B	52	130	20,0	9,3	25	1425	0,205	1.167,55

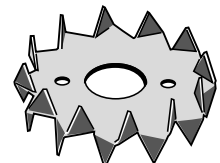

C1

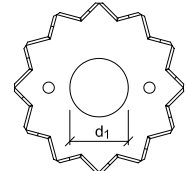
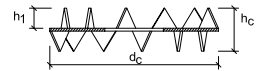

Typ C1

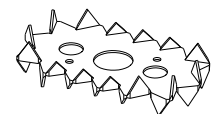

C3

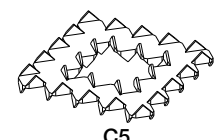

C5

Alle BULLDOG®-Dübel sind mind. 45 µm stückverzinkt.

* Sendzimirverzinkt mit ~ 20 µm Zinkschichtauflage

Verbindungsmittel

C10/C11 – GEKA

EN 14545
DoP-h10/0020

GEKA®-Dübel aus Temperguss werden als ein- oder zweiseitige Scheibendübel mit Dornen hergestellt. Als Dübel besonderer Bauart sind sie für Bolzenverbindungen von Holz an Holz oder Holz an Stahl bzw. Beton geeignet.

Art. Nr.	Maße [mm]			Stk./Ring	Stk./VE	Stk./Pal.	kg/Stk.	€/100 Stück
	d_1	d_c	h_c					
C10-50-B	30,5	50	27	50	400	12800	0,050	243,53
C10-65-B	35,5	65	27	50	150	4800	0,093	410,53
C10-80-B	49,5	80	27	25	150	4800	0,113	439,74
C10-95-B	65,5	95	27	25	100	3200	0,140	833,57
C10-115-B	85,5	115	27	25	75	2400	0,187	1.217,64
C11-50M12-B	M12	50	15	50	400	12800	0,055	263,01
C11-65M16-B	M16	65	15	50	200	6400	0,090	410,53
C11-80M20-B	M20	80	15	25	200	6400	0,130	585,87
C11-95M24-B	M24	95	15	25	150	3600	0,173	833,57
C11-115M24-B	M24	115	15	25	75	2400	0,253	971,32

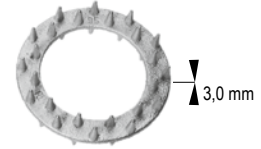

C10

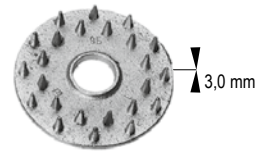

C11

Mindestabnahmemenge: 1 Ring

A1/B1 – APPEL

EN 14545
DoP-h10/0007

Appeldübel, hergestellt aus einer Aluminiumlegierung, werden als Scheibendübel mit einem einseitig umlaufenden Flansch oder als geschlossener Ringdübel hergestellt. Die Dübel besonderer Bauart werden für Holz-Holz- oder Holz-Stahl-Verbindungen eingesetzt und mit einem Bolzen gesichert.

Art. Nr.	Maße [mm]				Stk./VE	Stk./Pal.	kg/Stk.	€/100 Stück
	d_1	d_c	h_c	d_3				
A1-65-B	–	65	30,0	–	50	2400	0,060	629,71
A1-80-B	–	80	30,0	–	50	2400	0,080	688,84
A1-95-B	–	95	30,0	–	50	1600	0,095	743,11
A1-126-B	–	126	30,0	–	50	1600	0,126	1.222,52
A1-128-B	–	128	45,0	–	25	800	0,280	1.836,89
A1-160-B	–	160	45,0	–	25	800	0,340	2.442,95
A1-190-B	–	190	45,0	–	20	640	0,500	3.250,06
B1-65M12-B	M12	65	23,0	22,5	200	6400	0,050	745,90
B1-80M12-B	M12	80	23,0	25,5	100	3200	0,090	1.079,88
B1-95M12-B	M12	95	23,0	33,5	100	3200	0,130	1.377,67
B1-128M12-B	M12	128	32,5	45,0	50	1600	0,300	2.241,16
B1-160M16-B	M16	160	34,5	50,0	20	640	0,500	2.788,05



A1

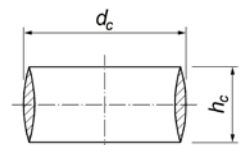

Typ A1



B1

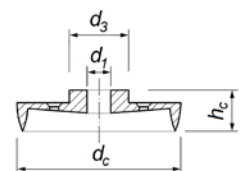

Typ B1

Verbindungsmittel

NOWA+ – Distanzdübel

Der nowa+ ist ein Einlassdübel speziell für den Außenbereich. Er enthält eine Grundplatte, die die zu verbindenden Konstruktionsteile auf einen Abstand von 10 mm hält und durch seine Formgebung Wasser vom Anschluss wegleitet. Neben der Standardversion in feuerverzinktem Stahl sind auch Ausführungen in nichtrostendem Stahl erhältlich.

Typ	Maße [mm]								Stk./VE	Stk./Pal.	kg/Stk.	€/100 Stück
	d_c	h_c	h_e	d_{c-s}	h_s	b_2	b_1	d_b				
N1-65	65	40	15	-	-	6,6	14	12	1	-	0,500	*
N1-80	80	40	15	-	-	6,6	14	12	1	-	0,600	*
N1-95	95	40	15	-	-	6,6	14	12	1	-	0,800	*
N1-126	126	40	15	-	-	6,6	14	12	1	-	1,300	*
N1-128	128	55	22,5	-	-	6,6	18	16	1	-	1,700	*
N1-160	160	55	22,5	-	-	6,6	18	16	1	-	2,500	*
N1-190	190	55	22,5	-	-	6,6	18	16	1	-	3,400	*
N2-65	65	33	15	25	8	6,6	14	12	1	-	0,400	*
N2-80	80	33	15	25	8	6,6	14	12	1	-	0,490	*
N3-35	35	40	15	-	-	-	12	10	1	-	0,300	*
N3-50	50	40	15	-	-	-	12	10	1	-	0,520	*
N3-65	65	40	15	-	-	6,6	14	12	1	-	0,500	*
N3-80	80	40	15	-	-	6,6	14	12	1	-	0,600	*
N4-35	35	33	15	25	8	-	12	10	1	-	0,200	*
N4-50	50	33	15	25	8	-	12	10	1	-	0,280	*
N4-65	65	33	15	25	8	6,6	14	12	1	-	0,400	*
N4-80	80	33	15	25	8	6,6	14	12	1	-	0,480	*

* Keine Lagerware / Preis und Lieferzeit auf Anfrage.



N1



N2



N3

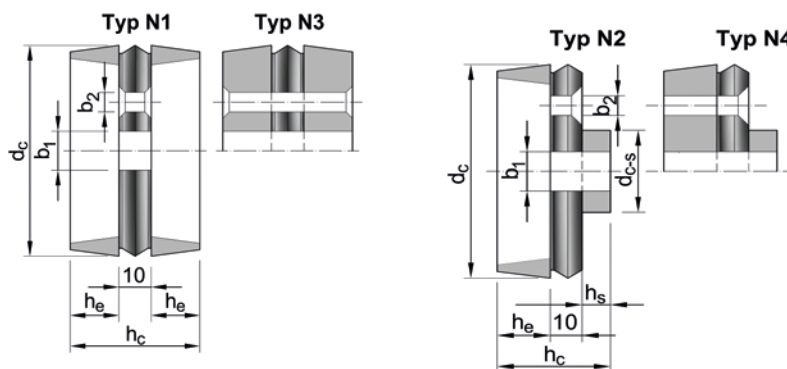

N4

Rückseite
N2 und N4

Verbindungsmittel

STD – Stabdübel

 EN 14592
 DoP-h10/0004

STD Stabdübel werden für Anschlüsse mit eingeschlitzten Stahlteilen im Holz (z. B. Balkenträger, Stützenfüße) oder für Holz-Holz-Anschlüsse verwendet. Die Ermittlung der Stabdübel- und Passbolzenlänge erfolgt gemäß EC5 + NA.

STD Galvanisch verzinkt, Fe/Zn12/A gemäß EN2081

Art. Nr.	Maße [mm]		Stk./VE	Stk./Pal.	kg/Stk.	€/100 Stück
	Ø	L				
STD8x45-B	8	45	100	9600	0,017	243,53
STD8x60-B	8	60	100	9600	0,024	130,80
STD8x65-B	8	65	100	9600	0,026	243,53
STD8x70-B	8	70	100	9600	0,027	134,98
STD8x80-B	8	80	100	9600	0,034	161,42
STD8x90-B	8	90	100	9600	0,036	166,30
STD8x100-B	8	100	100	9600	0,042	169,08
STD8x115-B	8	115	100	9600	0,046	176,05
STD8x120-B	8	120	100	9600	0,050	176,05
STD8x140-B	8	140	100	9600	0,056	268,57
STD8x160-B	8	160	100	9600	0,059	283,19
STD10x90-B	10	90	100	9600	0,056	223,36
STD10x100-B	10	100	100	9600	0,060	223,36
STD10x120-B	10	120	100	9600	0,073	285,98
STD10x140-B	10	140	100	9600	0,086	299,90
STD12x60-B	12	60	100	9600	0,054	171,87
STD12x65-B	12	65	100	9600	0,056	214,31
STD12x80-B	12	80	100	9600	0,074	223,36
STD12x90-B	12	90	100	9600	0,078	226,83
STD12x100-B	12	100	100	9600	0,091	226,83
STD12x110-B	12	110	100	9600	0,101	239,34
STD12x120-B	12	120	100	9600	0,109	249,80
STD12x130-B	12	130	100	9600	0,111	275,53
STD12x140-B	12	140	100	9600	0,122	283,19
STD12x160-B	12	160	100	9600	0,145	302,68
STD12x180-B	12	180	100	9600	0,153	331,91
STD12x200-B	12	200	100	9600	0,160	437,66
STD16x120-B	16	120	50	4800	0,217	313,11
STD16x140-B	16	140	50	4800	0,231	455,04
STD16x160-B	16	160	50	4800	0,299	470,36
STD16x180-B	16	180	50	4800	0,309	530,19
STD16x200-B	16	200	50	4800	0,319	577,50
STD16x250-B	16	250	50	4800	0,398	858,61
STD20x200-B	20	200	25	2400	0,497	1.143,19
STD20x250-B	20	250	25	2400	0,621	1.941,27



STD

STD-G Feuerverzinkt

Art. Nr.	Maße [mm]		Stk./VE	Stk./Pal.	kg/Stk.	€/100 Stück
	Ø	L				
STD8x45G-B	8	45	100	9600	0,017	297,80
STD8x100G-B	8	100	100	9600	0,042	229,62
STD8x120G-B	8	120	100	9600	0,050	242,14
STD12x80G-B	12	80	100	9600	0,074	396,60
STD12x90G-B	12	90	100	9600	0,078	396,60
STD12x100G-B	12	100	100	9600	0,091	414,01
STD12x120G-B	12	120	100	9600	0,109	427,22
STD12x140G-B	12	140	100	9600	0,122	452,28



STD-G

Verbindungsmittel

STDP – Passbolzen

STDP Passbolzen sind Stabdübel mit zusätzlichem Gewinde an den Enden zur Sicherung außenliegender Stahl- oder Holzlaschen. Die Ermittlung der Stabdübel- und Passbolzenlänge erfolgt gemäß EC5 + NA.

Passbolzen	S235		S355	
	galv. verzinkt	feuerverzinkt	galv. verzinkt	feuerverzinkt
	STDPdXL	STDPdXL-G	STDPHdXL	STDPHdXL-G

d: Durchmesser [mm] ℓ : Länge [mm]



STDP

Ermittlung der Länge eines Passbolzens:

$L = \sum \text{Bauteildicken} + \text{Dicke einer U-Scheibe} + 2 \times L_m$ (Gewindelänge gem. Tabelle)

Durchmesser [mm]	8	10	12	16	20	24	30
Gewindelänge L_m [mm]	18	22	25	33	40	45	55

Preis auf Anfrage.

US – Unterlegscheiben



Unterlegscheiben in verschiedenen Größen. Passend für diverse Simpson Strong-Tie® Produkte wie Winkelverbinder und Zuganker.

Art. Nr.	Maße [mm]				Stk./VE	Stk./Pal.	kg/Stk.	€/100 Stück
	A	B	t	∅				
US40/40/10G-B	40	40	10	13,5	50	6000	0,125	485,66
US40/50/10G-B	40	50	10	13,5x25	50	6000	0,157	464,11
US50/50/8G-B	50	50	8	18	50	6000	0,157	464,11
US60/60/6G-B	60	60	6	14	50	6000	0,125	628,31



US

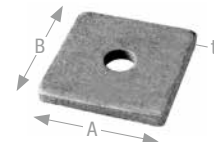

KOLC/KOLV KOLLIBRODD®

Ladungssicherung



ETA-07/0317
DoP-e07/0317



KOLLIBRODD® werden zur Ladungssicherung zwischen Paletten und Holz- oder Holzwerkstoffböden der Transportfahrzeuge gelegt und sind nur in Verbindung mit Spanngurten wirksam.

Art. Nr.	Bezeichnung / Größe	Stk./VE	Stk./Pal.	kg/Stk.	€/100 Stück
KOLC1	Kollibrodd Skin 1 / ∅ 50	300	7200	0,027	279,81
KOLC2	Kollibrodd Skin 2 / ∅ 62	300	7200	0,042	312,73
KOLC3	Kollibrodd Skin 3 / ∅ 75	150	3600	0,060	377,07
KOLC4	Kollibrodd Skin 4 / ∅ 95	100	2400	0,095	546,17
KOLC8	Kollibrodd 48x65	300	7200	0,035	309,00
KOLV1	Kollibrodd 1/ ∅ 50 Lose	200	14400	0,019	140,65



KOLV

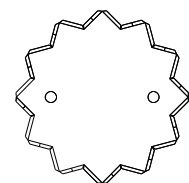

KOLV



ALLGEMEINE GESCHÄFTSBEDINGUNGEN

Allgemeine Geschäftsbedingungen der Simpson Strong-Tie GmbH
Im Folgenden SST genannt Stand 1. Juni 2021

Präambel

SST handelt mit Holzverbindern, Befestigungstechnik wie Schrauben und Dübel sowie weiterer branchentypischer Ware.

§ 1 Anwendungsbereich und Allgemeine Bestimmungen

1. Diese Allgemeinen Geschäftsbedingungen, im Folgenden AGB genannt, werden auf den Verkauf bewegliche Sachen – auch im Wege des Werklieferungsvertrags - an Unternehmer angewendet. Unternehmer ist eine natürliche oder juristische Person bzw. eine rechtsfähige Personengesellschaft, die bei Abschluss eines Rechtsgeschäfts in Ausübung ihrer gewerblichen oder selbständigen beruflichen Tätigkeit handelt. Die AGB gelten nicht bei einem Verkauf an Verbraucher (Verbrauchsgüterkauf).

2. Alle Lieferungen und Leistungen von SST an Unternehmer erfolgen auf der Grundlage dieser AGB. Diese gelten auch für künftige Geschäfte zwischen den Vertragsparteien. SST behält sich ausdrücklich vor, diese AGB zu aktualisieren, es gelten dann jeweils die AGB in ihrer bei Vertragsschluss aktuellen Form.

3. Es gelten ausschließlich diese AGB. Abweichende Regelungen von diesen AGB oder die Allgemeinen Liefer- und Geschäftsbedingungen von Vertragspartnern sind nur dann gültig, wenn SST sie schriftlich bestätigt.

4. Mündliche Nebenabreden bestehen nicht. Änderungen und Ergänzungen eines Vertrags bedürfen der Schriftform oder der schriftlichen Bestätigung von SST es sein denn, es handelt sich um individuelle Vereinbarungen i.S.v. § 305b BGB, die mit einem gesetzlichen oder satzungsmäßigen Vertreter oder einem dazu bevollmächtigten Vertreter vereinbart wurden. Im Übrigen kann das Schriftformerfordernis nicht durch mündliche Vereinbarungen, konkludentes Verhalten- oder stillschweigend außer Kraft gesetzt werden.

5. Sämtliche Verpflichtungen und die Mitteilung erforderlicher Informationen nach § 312 Abs. 1 Satz 1 Nr. 1 bis 3 und Satz 2 BGB (Verträge im elektronischen Rechtsverkehr) werden ausgeschlossen. Weitere Informationspflichten von SST aufgrund anderer gesetzlicher Vorschriften bleiben hiervon unberührt.

§ 2 Angebot und Vertragsschluss; Ausführungsunterlagen, Vertraulichkeit

1. Die in von SST dem Kunden übermittelten Unterlagen, z. B. in Katalogen oder Datenblättern, oder über das Internet zugänglich gemachten Beschreibungen der Produkte und Leistungen, stellen kein bindendes Angebot von SST dar und sind freibleibend. Diese stellen vielmehr eine Aufforderung an den interessierten Kunden dar, SST gegenüber ein verbindliches Angebot zum Kauf der Ware zu unterbreiten. SST hält sich an individuelle Angebote gegenüber dem Kunden 30 Tage gebunden.

2. Der Vertrag über einen Warenkauf kommt dadurch zustande, dass SST dem Kunden eine schriftliche Auftragsbestätigung übersendet. Für Art und Umfang der Lieferung sowie Leistung ist die schriftliche Auftragsbestätigung von SST maßgeblich. Prospekte, Zeichnungen, Maß- und Gewichtsangaben sind unverbindlich, soweit diese in der schriftlichen Auftragsbestätigung nicht festgelegt sind. Wenn der Kunde bei Konfigurationen o.ä., bzw. Änderungswünschen keine konkreten Angaben über die Art, den Umfang, Marke oder Typ der neuen Teile macht, bestimmt SST diese Eigenschaften nach billigem Ermessen unter Berücksichtigung der anerkannten Regeln der Technik und der Zumutbarkeit für den Kunden.

3. SST übernimmt kein Beschaffungsrisiko für die verkauften Waren. SST ist berechtigt, vom Vertrag zurückzutreten, soweit SST trotz des vorherigen Abschlusses eines entsprechenden Einkaufsvertrages seinerseits den Liefergegenstand aus Gründe nicht erhält die SST nicht zu vertreten hat. SST wird den Kunden unverzüglich über die nicht rechtzeitige Verfügbarkeit des Liefergegenstandes informieren und, wenn SST zurücktreten will, das Rücktrittsrecht unverzüglich ausüben. SST wird dem Kunden im Falle des Rücktritts eine bereits erbrachte Gegenleistung unverzüglich erstatten.

4. Produktionstechnische Änderungen sowie Änderungen der Ware, Form, Beschaffenheit, Inhalt, Farbe und/oder Gewicht bleiben vorbehalten, soweit sie für den Kunden zumutbar sind und dafür ein berechtigtes Interesse auf Seiten SST vorliegt.

5. Kostenvoranschläge, Entwürfe, Zeichnungen und andere Unterlagen verbleiben im Eigentum von SST und sind urheberrechtlich geschützt. Dritten dürfen sie nur mit der Zustimmung von SST zugänglich gemacht werden. Zu Angeboten gehörige Zeichnungen und andere Unterlagen sind auf Verlangen zurückzugeben, wenn das Angebot zu keinem Vertragsabschluss geführt hat.

6. Der Kunde wird alle Unterlagen einschließlich Muster, Modelle und Datenblätter sowie alle Informationen, die er aus der Geschäftsverbindung mit SST erlangt, nur für die gemeinsam verfolgten Zwecke verwenden und sie mit der gleichen Sorgfalt wie entsprechende eigene Unterlagen und Kenntnisse geheim halten, wenn SST die Unterlagen und/oder Informationen als vertrauliche bezeichnet oder an deren Geheimhaltung ein offenkundiges Interesse besteht. Diese Verpflichtung beginnt mit dem erstmaligen Erhalt der Unterlagen oder Informationen und endet 36 Monate nach Ende der Geschäftsverbindung.

Vorstehende Verpflichtung gilt nicht für Unterlagen und Informationen, die allgemein bekannt sind oder die bei Erhalt dem Kunden bereits bekannt waren, ohne dass er zur Geheimhaltung verpflichtet war, oder die ihm berechtigterweise von einem Dritten übermittelt wurden oder die der Kunde ohne Verwertung geheim zu haltender Unterlagen und Informationen selbst entwickelt hat.

§ 3 Preise und Zahlungsbedingungen; Zahlungsverzug

1. Die jeweils angegebenen Preise sind Nettopreise in Euro exklusive MwSt. Der Verkauf erfolgt ab dem jeweils angegebenen und vermerkten Versandort. In Einzelfällen behält sich SST vor, eine angemessene Anzahlung zu verlangen.

2. Die Bezahlung der Ware hat mangels anderer ausdrücklicher schriftlicher Vereinbarung binnen 30 Tagen nach Lieferung bzw. Bereitstellung zur Abholung durch den Kunden und Rechnungsstellung ohne Abzüge zu erfolgen. Wechsel und Schecks werden nur nach besonderer schriftlicher Vereinbarung und nur zahlungshalber angenommen, Diskont- und Einziehungsspesen gehen zu Lasten des Bestellers.

3. Im Falle des Vorhandenseins von Mängeln steht dem Kunden ein Zurückbehaltungsrecht nicht zu, soweit dies nicht im angemessenen Verhältnis zu den Mängeln und den voraussichtlichen Kosten der Nachlieferung, Nacherfüllung bzw. einer Mangelbeseitigung steht.

4. Das Recht zur Aufrechnung besteht für den Kunden ausschließlich mit unstreitigen Gegenforderungen oder rechtskräftig titulierten Ansprüchen.

5. Erfüllt der Kunde seine Verpflichtungen nicht, insbesondere seine Zahlungsverpflichtung bei fälligen Forderungen von SST oder werden Umstände bekannt, die Zweifel an der Zahlungsfähigkeit oder -bereitschaft des Kunden erkennen lassen, dann ist SST berechtigt, die unverzügliche Erfüllung sämtlicher noch offener Forderungen, gestundeter Forderungen und insbesondere noch nicht fälliger Forderungen gegenüber dem Kunden zu verlangen. Darüber hinaus ist SST berechtigt, im Fall des Bestehens weiterer Geschäftsbeziehungen, Vorkasse zu verlangen.

6. Wir behalten uns das Recht vor, unsere Preise angemessen anzupassen, wenn nach Abschluss des Vertrages Kostenänderungen durch Tarifabschlüsse, Preiserhöhungen der Vorlieferanten oder Wechselkursschwankungen eintreten.

§ 4 Eigentumsvorbehalt

1. Das Eigentum an der gelieferten Ware behält sich SST ausdrücklich bis zur vollständigen Bezahlung vor. Überweisungen gelten erst dann als erfolgt, wenn der fällige Betrag unwiderruflich auf dem angegebenen Geschäftskonto von SST gutgeschrieben ist.

2. SST behält sich das Eigentum an der gelieferten Ware ausdrücklich bis zur vollständigen Erfüllung aller aus der laufenden Geschäftsbeziehung bestehenden Verbindlichkeiten vor.

3. Der Kunde ist berechtigt, die Vorbehaltsware im ordentlichen Geschäftsgang unter Geltung eines eigenen Eigentumsvorbehalts weiter zu veräußern. Andere Verfügungen sind dem Kunden untersagt, insbesondere ist er nicht berechtigt, die Waren weiter zur Sicherung zu veräußern oder diese zu verpfänden.

4. Der Kunde tritt bereits mit Bestellung und Erhalt der Ware sämtliche ihm aus einer Veräußerung der Vorbehaltsware zustehenden Ansprüche gegen seine Kunden, einschließlich aller Nebenansprüche zur Sicherung der Zahlungsansprüche von SST an SST ab. Auf das Verlangen von SST hat der Kunde die Abtretung seinen Kunden und/oder Dritten anzuzeigen und SST jede Auskunft zu erteilen sowie sämtliche Unterlagen auszuhändigen, die SST zur Geltendmachung der Forderung im eigenen Namen benötigt.

5. Übersteigt der Wert der für SST bestehenden Sicherheiten für deren Forderungen gegenüber dem Kunden den zulässigen Rahmen, dann wird SST auf Verlangen des Kunden, nach seiner Wahl, zur Freigabe von Sicherheiten verpflichtet.

6. Der Kunde hat Dritte unverzüglich auf das Vorbehaltsvermögen hinzuweisen, wenn Pfändungen oder Beschlagnahmen der Vorbehaltswaren drohen oder durchgeführt werden.

ALLGEMEINE GESCHÄFTSBEDINGUNGEN

Weiter hat der Kunde SST über solch einen Vorgang unverzüglich zu unterrichten und sämtliche notwendigen Unterlagen zur Abwehr der Pfändung bzw. der Durchsetzung der Geltendmachung von Eigentumsrechten herauszugeben.

7. Der Kunde ist verpflichtet, die Vorbehaltsware während der Dauer des Eigentumsvorbehalts ausreichend gegenüber Feuer-, Wasser-, Bruchschaden und Diebstahl zu versichern sowie einen geeigneten Nachweis darüber zu erbringen. SST behält sich vor, die Vorbehaltswaren auf eigenen Kosten zu versichern.

8. Bei Zahlungsverzug, Zahlungseinstellung oder Insolvenzsantrag des Kunden ist SST - unbeschadet sämtlicher übriger SST zustehenden Rechte - berechtigt, die Vorbehaltsware zurückzunehmen. Der mögliche Erlös aus einem Weiterverkauf, abzüglich sämtlicher in diesem Zusammenhang stehender Kosten und Aufwendungen, welche ohne besonderen Nachweis 20% des Verkaufserlöses betragen können, wird dem Kunden gutgeschrieben. Dem Kunden ist der Nachweis gestattet, dass SST keine oder wesentlich niedrigere Aufwendungen entstanden sind. Ein etwaiger Überschuss wird dem Kunden ausbezahlt. Die Rücknahme der Vorbehaltsware gilt ausdrücklich nicht als Rücktritt vom Vertrag, wenn dieser nicht zugleich von SST erklärt wird.

§ 5 Versandbedingungen und Liefertermine

1. Soweit mit dem Kunden nicht etwas anderes vereinbart wird, erfolgt die Lieferung ab Werk Bad Nauheim.

2. SST ist zu Teillieferungen berechtigt, soweit sie dem Kunden zumutbar sind. Die Kosten für die Folgelieferung hat in diesem Fall der Kunde zu tragen.

3. Die Lieferung der bestellten Ware erfolgt in der Regel innerhalb von 10-14 Werktagen. Liefertermine bedürfen einer ausdrücklichen schriftlichen Vereinbarung. Die Lieferungen erfolgen jeweils unter Beachtung der erforderlichen Sorgfalt eines gewissenhaften und ordentlichen Kaufmanns im Rechtsverkehr.

4. Die Gefahr des zufälligen Untergangs und der zufälligen Verschlechterung geht auf den Kunden über, sobald die Ware an die den Transport ausführende Person übergeben ist oder zwecks Versendung den Einflussbereich von SST verlassen hat. Falls der Versand ohne Verschulden von SST unmöglich wird, dann geht die Gefahr mit der Meldung der Versandbereitschaft an den Kunden über.

5. Durch die Versendung verursachte Schäden an der Verpackung und/oder an der bestellten Ware, die ohne Weiteres und ohne große Untersuchung der Lieferung zu erkennen sind, sind von dem Kunden der den Transport ausführenden Person vor Abnahme der Lieferung anzuzeigen. Diese Mitteilung hat auch unverzüglich, an SST erfolgen. Die Pflichten des Kunden aus § 377 HGB bleiben davon unberührt.

6. Wird der Versand der Lieferungen auf Wunsch des Kunden um mehr als 2 Wochen nach einem vereinbarten Liefertermin oder, wenn kein genauer Liefertermin vereinbart war, nach der Anzeige der Versandbereitschaft durch SST verzögert, kann SST pauschal für jeden Monat (ggf. zeitanteilig) ein Lagergeld in Höhe von 1% des Preises des Liefergegenstandes, höchstens jedoch EUR 50,- berechnen. Dem Kunden ist der Nachweis gestattet, dass SST kein Schaden oder ein wesentlich niedrigerer Schaden entstanden ist. SST ist der Nachweis gestattet, dass ein höherer Schaden entstanden ist.

§ 6 Beanstandungen

1. Der Kunde ist verpflichtet, die Ware unverzüglich nach Ablieferung innerhalb eines ordnungsgemäßen Geschäftsganges zu untersuchen und etwaige Mängel unverzüglich schriftlich gegenüber SST anzuzeigen. Unterbleibt eine Anzeige, dann gilt die Ware als genehmigt, es sei denn, der Mangel war bei der Untersuchung nicht erkennbar.

2. Zeigt sich ein solcher Mangel zu einem späteren Zeitpunkt, dann ist dieser unverzüglich nach der Entdeckung, spätestens aber nach einer Woche gegenüber SST geltend zu machen. Für den Fall, dass die Geltendmachung unterbleibt, gilt die Ware auch in Ansehung dieses Mangels als genehmigt.

3. Bei Beanstandungen müssen SST sämtliche zum Auftrag gehörenden Unterlagen zur Verfügung gestellt werden, da ansonsten eine sofortige Prüfung und Bearbeitung der Mängelrüge nicht gewährleistet werden kann.

§ 7 Sachmängelhaftung

1. Die in der jeweiligen Leistungsbeschreibung der Waren festgelegte Beschaffenheit legt

die Eigenschaften des Liefergegenstandes umfassend und abschließend fest. Insbesondere enthalten öffentliche Äußerungen von SST, des Herstellers, deren Gehilfen oder Dritter, z. B. Darstellungen von Produkteigenschaften oder Leistungsbeschreibung in der Öffentlichkeit, keine diese Leistungsbeschreibung ergänzenden oder verändernden Beschreibungen des Liefer- bzw. Leistungsgegenstandes.

Produktionsbedingte Mehr- oder Minderungen bis zu 10% können nicht beanstandet werden. Berechnet wird die gelieferte Menge einschließlich der hergestellten Muster

2. SST behält sich vor, bei Mängeln an der Ware zunächst nach seiner Wahl die den Mangel zu beseitigen oder Ersatz zu liefern. Im Falle eines Lieferantenregresses ist SST jedoch an die Wahl des Verbrauchers gebunden. Verlangt der Kunde die Beseitigung des Mangels, dann liegt ein Fehlschlagen der Beseitigung erst nach dem zweiten erfolglosen Versuch vor. Schlägt die Nacherfüllung fehl, so steht dem Kunden das Recht zu, den Kaufpreis zu mindern oder nach seiner Wahl vom Vertrag zurückzutreten. Davon unberührt bleibt auch das Recht des Kunden, nach Maßgabe der gesetzlichen Bestimmungen Schadensersatz statt der Leistung von SST zu verlangen.

3. Mängelansprüche des Kunden bestehen dann nicht, wenn eine nur unerhebliche Abweichung von der Beschaffenheit oder eine nur unerhebliche Beeinträchtigung der Brauchbarkeit der gelieferten Sache vorliegt.

4. Die Erbringung der Leistung von Simpson entspricht dem Stand der anerkannten Regeln der Technik.

§ 8 Haftung und Haftungsbeschränkung

1. SST haftet für eine von SST zu vertretende Verletzung des Lebens, des Körpers oder der Gesundheit. SST haftet zudem für einen von SST aufgrund Vorsatz oder grober Fahrlässigkeit verursachten sonstigen Schaden, sowie für eine schuldhaft Verletzung einer den Vertragszweck gefährdenden wesentlichen Verpflichtung, jedoch jeweils begrenzt auf den vertragstypischen, vorhersehbaren Schaden, wenn die Schäden durch den Liefergegenstand an den Rechtsgütern des Kunden, z. B. an anderen Sachen, entstehen. Wesentliche Vertragspflichten sind solche grundlegenden Pflichten, die für den Vertragsabschluss des Kunden maßgeblich sind und auf deren Einhaltung der Kunde vertrauen durfte. Im Übrigen ist bei nur fahrlässiger Pflichtverletzung eine Haftung von SST ausgeschlossen. Das Handeln oder Unterlassen eines gesetzlichen Vertreters oder Erfüllungsgehilfen der SST steht dem Handeln oder Unterlassen von SST gleich.

Diese Regelung erstreckt sich auf Schadensersatz neben der Leistung und Schadensersatz statt der Leistung, gleich aus welchem Rechtsgrund, insbesondere wegen Mängeln, der Verletzung von Pflichten aus dem Schuldverhältnis oder aus unerlaubter Handlung. Sie gilt auch für den Anspruch auf Ersatz vergeblicher Aufwendungen. Die Haftung für Verzug bestimmt sich jedoch nach Ziffern 7.2 und 3, die Haftung für Unmöglichkeit nach Ziffer 7.4. Eine Änderung der Beweislast zum Nachteil des Kunden ist mit den vorstehenden Regelungen nicht verbunden.

2. SST haftet bei Verzögerung der Leistung in Fällen des Vorsatzes oder der groben Fahrlässigkeit von SST oder eines Vertreters oder Erfüllungsgehilfen nach den gesetzlichen Bestimmungen. In anderen Fällen der Verzögerung der Leistung wird die Haftung von SST für den Schadensersatz neben der Leistung auf 5% und für den Schadensersatz statt der Leistung auf 5% des Wertes der Lieferung begrenzt. Weitergehende Ansprüche des Kunden sind - auch nach Ablauf einer SST etwa gesetzten Frist zur Leistung - ausgeschlossen. Die vorstehende Begrenzung gilt nicht bei Haftung wegen der Verletzung des Lebens, des Körpers oder der Gesundheit. Eine Änderung der Beweislast zum Nachteil des Kunden ist mit den vorstehenden Regelungen nicht verbunden.

3. In Fällen höherer Gewalt verlängern sich Liefertermine und Fristen entsprechend der Dauer der Ereignisse.

4. Soweit die Lieferung unmöglich ist, ist der Kunde berechtigt, Schadensersatz nach den gesetzlichen Bestimmungen zu verlangen. Jedoch beschränkt sich der Anspruch des Kunden auf Schadensersatz neben oder statt der Leistung und auf Ersatz vergeblicher Aufwendungen auf 10% des Wertes desjenigen Teils der Lieferung, der wegen der Unmöglichkeit nicht genutzt werden kann. Weitergehende Ansprüche des Kunden wegen Unmöglichkeit der Lieferung sind ausgeschlossen. Diese Beschränkung gilt nicht, soweit in Fällen des Vorsatzes, der groben Fahrlässigkeit oder wegen der Verletzung des Lebens, des Körpers oder der Gesundheit gehaftet wird. Das Recht des Kunden zum Rücktritt vom Vertrag bleibt unberührt. Eine Änderung der Beweislast zum Nachteil des Kunden ist mit den vorstehenden Regelungen nicht verbunden.

ALLGEMEINE GESCHÄFTSBEDINGUNGEN

§ 9 Retouren

1. Warenrücksendungen sind nur möglich nach schriftlicher Zustimmung, wobei Auftragsfertigungen, Artikel mit einem Mindesthaltbarkeitsdatum und Sonderbeschaffungen grundsätzlich von einer Rücknahme ausgeschlossen sind.

2. Eine Gutschrift erfolgt unter folgenden Bedingungen:

- » Unbeschädigte Simpson Strong-Tie Ware, vollständig und in Originalverpackung (keine Anbrüche).
- » Der Kauf der Ware nicht mehr als 12 Monate zurückliegt.
- » Die Kosten für Rücktransport, Verpackung und Abwicklung vom Käufer übernommen werden.
- » Die Artikel sich noch im aktuellen Liefersortiment von Simpson Strong-Tie befinden und in der jeweils gültigen Preisliste enthalten sind.
- » Eine Rechnungskopie der ursprünglichen Lieferung die Rücksendung dokumentiert.

3. Die Firma Simpson Strong-Tie berechnet für Prüfung der Ware, Wiedereinlagerung sowie Neuverpackung und Auszeichnung eine pauschale Gebühr in Höhe von 30% des Warenwertes.

4. Grundlage hierfür ist der zum Zeitpunkt der Rückgabe günstigere Einstandspreis.

5. Bei Falschlieferungen durch Simpson Strong-Tie erfolgt der Umtausch oder die Gutschrift ohne Kosten für den Kunden.

§ 10 Rücktrittsrecht

1. Der Kunde kann im Rahmen der gesetzlichen Bestimmungen vom Vertrag nur zurücktreten, wenn SST die Pflichtverletzung zu vertreten hat. Der Kunde hat sich bei Pflichtverletzungen innerhalb einer angemessenen Frist nach Aufforderung von SST zu erklären, ob er wegen der Pflichtverletzung vom Vertrag zurücktritt oder auf die Lieferung besteht. Im Falle von Mängeln verbleibt es jedoch bei den Regelungen in § 6 dieser AGB und den gesetzlichen Bestimmungen.

§ 11 Verjährung

1. Soweit eine gebrauchte Sache Liefergegenstand ist, beträgt die Verjährungsfrist für Schadensersatzansprüche wegen Mängeln - gleich aus welchem Rechtsgrund - sechs Monate, für sonstige Ansprüche und Rechte wegen Mängeln ein Jahr.

2. Soweit ein neue Sache Liefergegenstand ist, beträgt die Verjährungsfrist für Schadensersatzansprüche wegen Mängeln - gleich aus welchem Rechtsgrund - ein Jahr.

3. Die Verjährungsfristen nach den vorstehenden Punkten 9.2 und 9.3 gelten auch für sonstige Schadensersatzansprüche gegen Simpson, unabhängig von deren Rechtsgrundlage. Sie gelten auch, soweit die Ansprüche mit einem Mangel nicht im Zusammenhang stehen.

4. Die vorstehenden Verjährungsfristen gelten mit folgender Maßgabe:

- a. Die Verjährungsfristen gelten nicht im Falle des Vorsatzes;
- b. Die Verjährungsfristen der Punkte 9.2 und 9.3 gelten im Übrigen auch nicht, wenn SST den Mangel arglistig verschwiegen hat oder soweit SST eine Garantie für die Beschaffenheit des Liefergegenstandes übernommen hat.
- c. Die Verjährungsfristen gelten des Weiteren nicht für Schadensersatzansprüche in den Fällen der Verletzung des Lebens, des Körpers oder der Gesundheit oder Freiheit, bei Ansprüchen nach dem Produkthaftungsgesetz, bei einer grob fahrlässigen Pflichtverletzung oder bei schuldhafter Verletzung wesentlicher Vertragspflichten.
- d. Die Verjährungsfristen gelten nicht im Falle des Lieferantenregresses.

5. Die Verjährungsfrist beginnt bei allen Schadensersatzansprüchen mit der Ablieferung.

6. Soweit in dieser Bestimmung von Schadensersatzansprüchen gesprochen wird, werden auch Ansprüche auf Ersatz vergeblicher Aufwendungen erfasst.

7. Soweit nicht ausdrücklich anderes bestimmt ist, bleiben die gesetzlichen Bestimmungen über den Verjährungsbeginn, die Ablaufhemmung, die Hemmung und den Neubeginn von Fristen unberührt. Eine Änderung der Beweislast zum Nachteil des Kunden ist mit den vorstehenden Regelungen nicht verbunden.

§ 12 Einwilligung in die Verwendung personenbezogener Daten für Werbemaßnahmen

1. Der Kunde willigt durch die Kenntnisnahme dieser AGB darin ein, dass folgende personenbezogene Daten für Werbemaßnahmen von SST erhoben, verarbeitet und genutzt werden:

- » Name
- » Vorname
- » Adresse
- » Telefonnummer
- » Telefaxnummer
- » E-Mail-Adresse
- » Art und Anzahl bestellter Ware
- » Datum der Bestellung

2. Dem Kunden steht jederzeit das Recht zu, diese Einwilligung mit sofortiger Wirkung für die Zukunft durch Brief oder E-Mail an die nachfolgend aufgeführten Adressen zu widerrufen:

Simpson Strong-Tie GmbH · Hubert-Vergölst-Straße 6-14 · 61231 Bad Nauheim
E-Mail: news@strongtie.de

In diesem Fall ist SST verpflichtet, sämtliche für Werbemaßnahmen erhobenen Daten des Kunden für diesen Zweck unverzüglich zu sperren oder zu löschen, soweit sie nicht für ein Vertragsverhältnis und dessen Abwicklung notwendig sind.

§ 13 Schlussbestimmungen

1. Sollten einzelne Bestimmungen dieser AGB unwirksam sein oder eine Lücke enthalten, dann betrifft dies nicht die Wirksamkeit der getroffenen Regelungen insgesamt. Soweit nicht anstelle einer unwirksamen oder fehlenden Regelung nach § 306 BGB eine gesetzliche Regelung tritt, sind unwirksame oder fehlende Regelungen durch solche Regelungen zu ersetzen oder zu ergänzen, die nach dem wirtschaftlichen oder rechtlichen Sinn der Regelungen dem Willen der Vertragsparteien entsprechen. Diese gilt auch, falls eine dieser Regelung unwirksam werden sollte.

2. Es gilt das Recht der Bundesrepublik Deutschland unter ausdrücklichem Ausschluss des UN- Kaufrechts. Gerichtsstand ist Friedberg (Hessen) und bei Zuständigkeit des Landgerichts Gießen.

Wir sind für Sie da!



Zuhören, Beraten, Fachwissen vermitteln

Alle Mitarbeiter von Simpson Strong-Tie® machen es sich zur persönlichen Aufgabe, Sie bestmöglich zu unterstützen. Sei es bei technischen Herausforderungen, bei der Planung Ihres Bauvorhabens oder bei der Auswahl der richtigen Produkte für Ihr Projekt.

Wir haben den Anspruch, technisch auf dem neusten Stand zu sein und Ihnen die bestmögliche Qualität zu gewährleisten, damit Sie Ihr Ziel erreichen.

Wir sind für Sie da!

Tel: +49 6032 8680-0
Email: info@strongtie.de

Unsere technische Hotline erreichen sie unter:
Tel.: +49 6032 8680-122
Email: anwendungstechnik@strongtie.com

SIMPSON
Strong-Tie

SIMPSON

Strong-Tie®

**DEUTSCHLAND, ÖSTERREICH,
ITALIEN, SÜDOSTEUROPA**

Simpson Strong-Tie GmbH
Hubert-Vergölst-Str. 6-14
D-61231 Bad Nauheim
Tel. +49 (0) 6032 8680-0
info@strongtie.de
www.strongtie.de

SCHWEIZ
Simpson Strong-Tie®
Switzerland GmbH
(c/o S&P Clever Reinforcement
Company AG)
Seewernstrasse 127
CH-6423 Seewen SZ
Tel. +41 (0) 56 535 66 85

DÄNEMARK
SIMPSON STRONG-TIE® A/S
Hedegardesvej 11, Boulstrup
DK - 8300 Odder
Tel. (+45) 87 81 74 00
info@strongtie.dk
www.strongtie.dk

NORWAY
SIMPSON STRONG-TIE®
c/o Christiania Spigerverk
Smalvollveien 58, 0667 Oslo
Tel. (+47) 2202 1300
www.strongtie.no

SWEDEN
SIMPSON STRONG-TIE®
c/o Gbo Fastening Systems AB
Bruksvägen 2, 593 75 Gunnebo
Tel. (+46) 490 300 00
www.strongtie.se

UNITED KINGDOM
SIMPSON STRONG-TIE®
Cardinal Point, Winchester Road,
Tamworth, Staffordshire
Tel. +44 (0) 1827 255 600
Fax +44 (0) 1827 255 616
info@strongtie.co.uk
www.strongtie.co.uk

REPUBLIC OF IRELAND
SIMPSON STRONG-TIE®
Kore Development Park
John F Kennedy Drive
Naas Rd Dublin 12
Tel. +44 (0) 1827 255 600
Fax +44 (0) 1827 255 616
www.strongtie.ie

POLEN
SIMPSON STRONG-TIE® Sp. Z o. o.
ul. Działkowa 115A, 02-234 Warszawa
Tel. +48 22 865 22 00
Fax +48 22 865 22 10
poland@strongtie.com
www.strongtie.pl

FRANKREICH
SIMPSON STRONG-TIE®
ZAC des 4 Chemins, 85400,
Sainte Gemme La Plaine
Tel. (+33) 2 51 28 44 00
www.simpson.fr



5 701953 004996