

In konkurrenzloser BESSEY Ganzstahl-Qualität



Original BESSEY Ganzstahl-Schraubzwinde GZ mit 2-Komponenten-Kunststoffgriff



Bestellnummer	Spannweite	Ausladung	Schiene	Gewicht	VPE	
					St.	V2
GZ10-2K	100	60	15 x 6	0,31	10	
GZ12-2K	120	60	15 x 6	0,32	10	
GZ16-2K	160	80	17,5 x 6,8	0,57	10	
GZ40-8-2K	400	80	17,5 x 6,8	0,76	10	
GZ20-2K	200	100	22 x 8,5	1,01	10	
GZ25-2K	250	120	24,5 x 9,5	1,38	10	
GZ30-12-2K	300	120	24,5 x 9,5	1,46	10	
GZ40-12-2K	400	120	24,5 x 9,5	1,62	10	
GZ50-12-2K	500	120	24,5 x 9,5	1,78	10	
GZ60-12-2K	600	120	24,5 x 9,5	1,95	5	
GZ80-12-2K	800	120	24,5 x 9,5	2,20	5	
GZ100-12-2K	1000	120	24,5 x 9,5	2,45	5	
GZ30-2K	300	140	28 x 11	1,98	10	
GZ40-2K	400	120	28 x 11	2,12	10	
GZ50-2K	500	120	28 x 11	2,30	5	
GZ60-2K	600	120	28 x 11	2,49	5	
GZ80-2K	800	120	28 x 11	2,36	5	
GZ100-2K	1000	120	28 x 11	3,25	5	
GZ125-2K	1250	120	28 x 11	3,79	1	

- 20 % mehr Spannkraft pro Spindelumdrehung durch optimiertes Schienenprofil
- Höchste Sicherheit durch geradlinige Kraftübertragung am Gleitbügel
- Spannkraft bis zu 6.000 N
- Vergüteter Gleit- und Festbügel für federndes und elastisches Spannen
- Hochwertiger 2-Komponenten-Kunststoffgriff
- Werkzeuglos wechselbare Druckplatten (ab 80 mm Ausladung)

Hebelzwinde GH



Bestellnummer	Spannweite	Ausladung	Schiene	Gewicht	VPE	
					St.	V2
GH12	120	60	15 x 6	0,49	10	
GH16	160	80	17,5 x 6,8	0,64	10	
GH20-8	200	80	17,5 x 6,8	0,68	10	
GH20	200	100	22 x 8,5	1,11	10	
GH25	250	120	24,5 x 9,5	1,44	10	
GH30-12	300	120	24,5 x 9,5	1,51	10	
GH40-12	400	120	24,5 x 9,5	1,67	10	
GH30	300	140	28 x 11	2,22	10	
GH40	400	120	28 x 11	2,39	10	
GH50	500	120	28 x 11	2,61	5	
GH60	600	120	28 x 11	2,78	5	
GH80	800	120	28 x 11	3,14	5	
GH100	1000	120	28 x 11	3,57	5	

- Größere Kraftreserven durch optimiertes Schienenprofil für gleichmäßigen Spannkraftaufbau, insbesondere bei voller Ausnutzung der Spannweite
- Lösehebel mit Abgleitschutz
- Exzenter aus Sinterstahl besonders verschleißfest, geringe Reibung durch höhere Oberflächenhärte
- Schnell – bis zu 5 x schneller als herkömmliche Zwingen
- Sicher – unempfindlich gegen Vibrationen
- Stark – Spannkraft bis zu 8.500 N

Sortimentsübersicht



Optimiertes Schienenprofil – bis 6.000 N Spannkraft

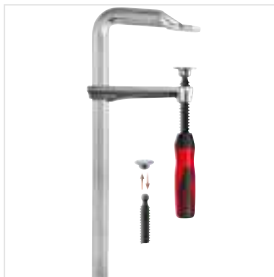

Ganzstahl-Schraubzwinge mit 2K-Griff GZ-2K

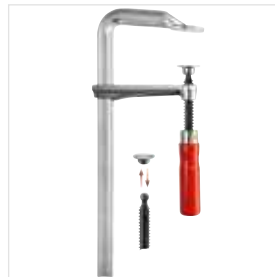

Ganzstahl-Schraubzwinge mit Holzgriff GZ

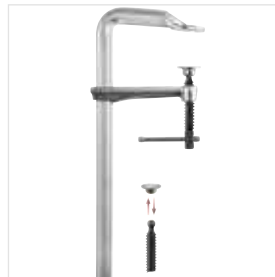

Ganzstahl-Schraubzwinge mit Knebelgriff GZ-K

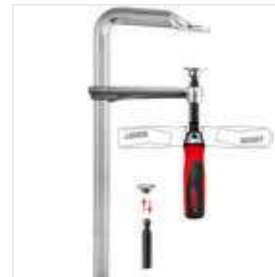

Ganzstahl-Schraubzwinge mit Klappgriff GZ-KG

www.bessey.de

Ausführliche Informationen zu allen Ganzstahlzwingen unter www.bessey.de

Patentierter OMEGA-Bogen – bis 5.000 N Spannkraft

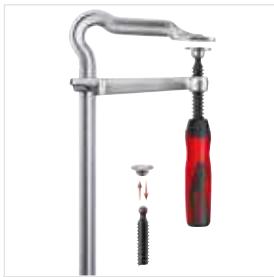

OMEGA-Schraubzwinge mit 2K-Griff GMZ-2K

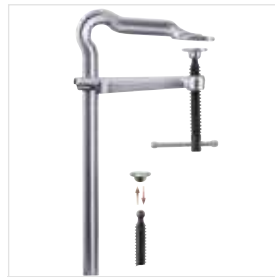

OMEGA-Schraubzwinge mit Knebelgriff GMZ-K

Vario-Spannaufsatz VAD (2 St./Schachtel)



Bestellnummer	Winkel	Spannflächenbreite mm	Gewicht kg	VPE St.	V3
VAD	60° innen bis 60° außen	45	0,48	48	

- Anpassung speziell an runde, ovale und winkelige Werkstücke
- Stufenlose Winkelanpassung von 60° innen bis 60° außen
- Passend für Original BESSEY Ganzstahl-Schraubzwingen GZ und GMZ ab 100 mm Ausladung sowie Spannelemente für Schweißtische TWV und TW

Schnell, sicher und stark – bis 9.500 N Spannkraft



Hebelzwinge GH



Hebelzwinge schwer SGHS

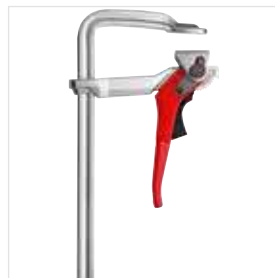

Hebelzwinge classiX GSH

Optimiertes Schienenprofil – bis 5.000 N Spannkraft



Ganzstahl-Schraubzwinge mit Holzgriff classiX GS



Ganzstahl-Schraubzwinge mit Knebelgriff classiX GS-K

Mit Hochleistung spannen



Hochleistungszwinge SGM



Bestellnummer	Spannweite	Ausladung	Schiene	Gewicht	VPE	V2
	mm	mm	mm	kg	St.	
SG25M	250	140	34 x 13	2,58	5	
SG30M	300	140	34 x 13	3,03	5	
SG40M	400	140	34 x 13	3,17	5	
SG50M	500	140	34 x 13	3,40	5	
SG60M	600	140	34 x 13	3,80	5	
SG80M	800	140	34 x 13	4,45	5	
SG100M	1000	140	34 x 13	4,95	5	
SG125M	1250	140	34 x 13	5,87	1	
SG150M	1500	140	34 x 13	6,63	1	



- Spannkraft bis zu 12.000 N bei einem Anzugsdrehmoment von 40 Nm
- 20 % mehr Spannkraft pro Spindelumdrehung durch optimiertes Schienenprofil
- Höchste Sicherheit durch geradlinige Kraftübertragung am Gleitbügel
- Lange Lebensdauer dank hitzebeständiger Spezialdruckplatte mit Sinterstahleinlage, schwenkbar bis 35°

Passende Druckplatten siehe Seite 18

Hochleistungszwinge STBM



Bestellnummer	Spannweite	Ausladung	Schiene	Gewicht	VPE	V2
	mm	mm	mm	kg	St.	
STB30M	300	175	40 x 20	5,61	1	
STB40M	400	175	40 x 20	6,10	1	
STB50M	500	175	40 x 20	6,67	1	
STB60M	600	175	40 x 20	7,23	1	
STB80M	800	175	40 x 20	8,35	1	
STB100M	1000	175	40 x 20	9,32	1	
STB125M	1250	175	40 x 20	10,77	1	
STB150M	1500	175	40 x 20	12,20	1	



- Spannkraft bis zu 22.000 N bei einem Anzugsdrehmoment von 70 Nm
- Lange Lebensdauer dank hitzebeständiger Spezialdruckplatte mit Sinterstahleinlage, schwenkbar bis 35°
- Mit Sechskant 19 mm am Spindelende

Passende Druckplatten siehe Seite 18

Sortimentsübersicht



**Optimiertes Schienenprofil – bis 12.000 N Spannkraft
hitzebeständige Spezialdruckplatte mit Sinterstahleinlage für lange Lebensdauer**

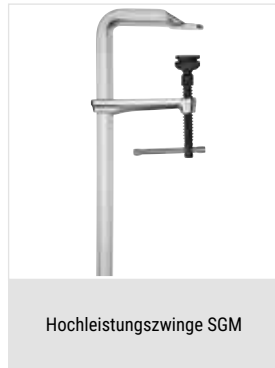
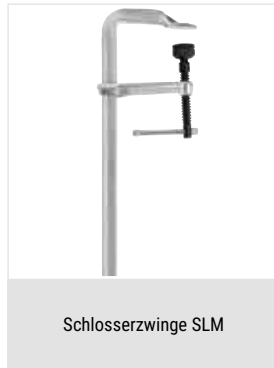

Ausführliche Informationen zu
allen Hochleistungszwingen
unter
www.bessey.de

**Bewährtes Schienenprofil – bis 35.000 N Spannkraft
hitzebeständige Spezialdruckplatte mit Sinterstahleinlage für lange Lebensdauer**



**Bewährtes Schienenprofil – bis 11.000 N Spannkraft
hitzebeständige Spezialdruckplatte**



Neue Flexibilität bei großen Spannweiten



Sicher im Halt

- durch hohe Spannkraft bis zu 6.500 N bei SLV bzw. 9.000 N bei GSV
- durch mittige Positionierung am Werkstück wird das Kippen verhindert

Vielseitig

Neben klassischen Spannarbeiten kann die Zwinde auch zum Spreizen eingesetzt werden. Sie lässt sich durch eine Öffnung im Werkstück/Bauteil schieben und kann mit weiteren Gleitbügeln bestückt werden.

- durch beidseitig angebrachte Endsicherungen, die werkzeuglos lösbar sind

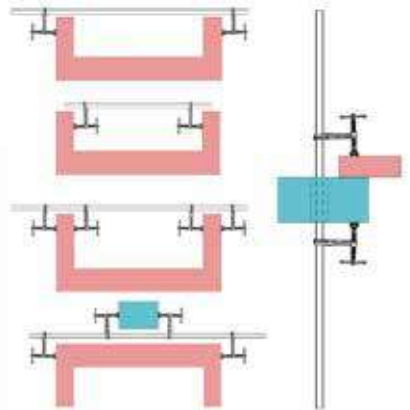

Langlebig

- durch hitzebeständige bis zu 35° schwenkbare Spezialdruckplatte – bei GSV zusätzlich mit gehärteter und ölgetränkter Sinterstahleinlage für hervorragende Gleit- und Notlauf Eigenschaften
- durch vergütete Spindel



Variables Hochleistungszwingen-Set komplett SLV / GSV



Bestellnummer	Spannweite	Ausladung	Spreizweite e	Schiene	Gewicht	VPE	V2
	mm						
Variables Hochleistungszwingen-Set SLV							
SLV100M	1000	120	340-1250	27 x 13	4,71	1	
SLV150M	1500	120	340-1750	27 x 13	5,90	1	
SLV200M	2000	120	340-2250	27 x 13	6,50	1	
Variables Hochleistungszwingen-Set GSV							
GSV300M	3000	140	400-3340	30 x 15	12,98	1	

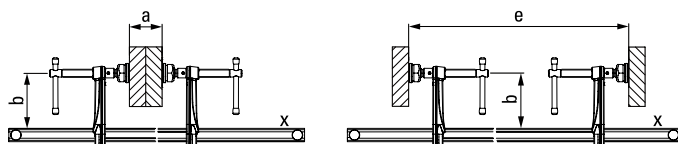

- Spannkraft bis zu 6.500 N (SLV) bzw. 9.000 N (GSV)
- Durch mittige Positionierung am Werkstück wird das Kippen verhindert
- Hitzebeständige Spezialdruckplatte, schwenkbar bis 35° – bei GSV mit Sinterstahleinlage
- Zwinde kann durch eine Öffnung im Werkstück/Bauteil geschoben werden
- Vielseitige Einsatzmöglichkeiten durch austauschbare Gleitbügel in verschiedenen Ausführungen (siehe Zubehör)



**4 Zwingen-Sets
+ 4 Schienen
+ 6 Gleitbügel
= „X“ Möglichkeiten**

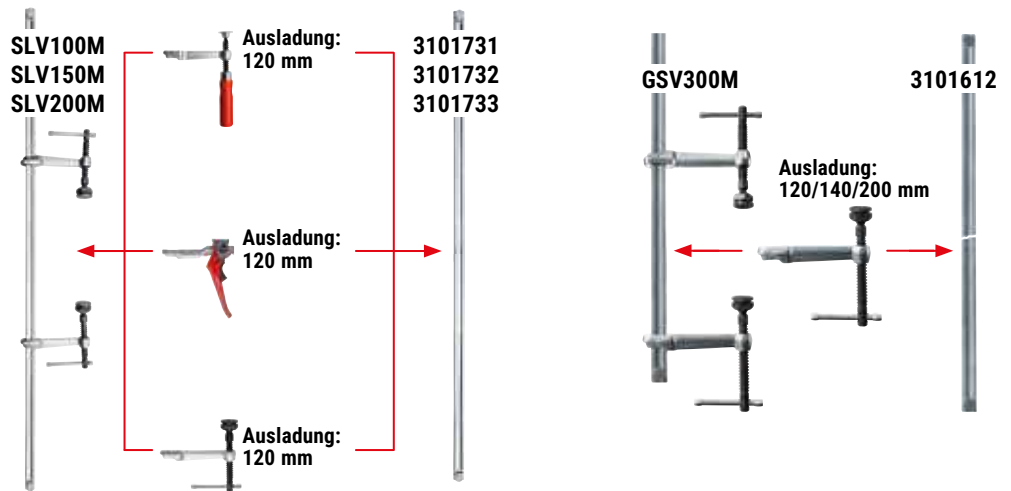

Schiene in Baugröße SLV / GSV



Bestellnummer	Spannweite	Schiene	Gewicht	VPE	
	mm			mm	kg
Schiene in Baugröße SLV					
3101731	1000	27 x 13	2,85	1	
3101732	1500	27 x 13	4,05	1	
3101733	2000	27 x 13	5,25	1	
Schiene in Baugröße GSV					
3101612	3000	30 x 15	10,40	1	

- Profil 27 x 13 mm (SLV) oder 30 x 15 mm (GSV), kalt gezogen und verzinkt
- Werkzeuglos lösbare Endsicherungen – beidseitig – für schnellen Umbau
- Passend für alle Gleitbügel komplett in Baugröße SLV oder GSV

Gleitbügel komplett für Baugröße SLV



Bestellnummer	Ausführung	Ausladung	Schiene	Gewicht	VPE	
	mm				mm	kg
3101426	Holzgriff	120	27 x 13	0,73	1	
3101337	Hebelgriff	120	27 x 13	1,10	1	
3101338	Knebelgriff inkl. Spezialdruckplatte	120	27 x 13	0,82	1	

- Drei verschiedene Griffvarianten/-ausführungen
- Passend für alle Schienen in Baugröße SLV

Gleitbügel komplett für Baugröße GSV



Bestellnummer	Ausführung	Ausladung	Schiene	Gewicht	VPE	
	mm				mm	kg
3101329	Knebelgriff	120	30 x 15	1,13	1	
3101330	inkl. Spezialdruckplatte	140	30 x 15	1,23	1	
3101331	mit Sinterstahleinlage	200	30 x 15	1,40	1	

- Eine Griffvariante/-ausführung mit drei Ausladungen
- Passend für Schiene in Baugröße GSV

Übergreifend spannen



Ihre Vorteile auf einen Blick:

1 Höchste Stabilität

Der U-förmige Festbügel ist aus einem Stück gefertigt, vergütet und dadurch verwindungssteif. Das garantiert Ihnen maximale Bruchfestigkeit und höchste Stabilität.

2 Bewegliche Spezialdruckplatte

Die hitzebeständige Hochleistungsdruckplatte (SGU/STBU) lässt sich bis zu 35° schwenken und auswechseln. Sie hat eine extrem lange Lebensdauer durch hervorragende Gleit- und Notlauf Eigenschaften der in Öl getränkten Sinterstahleinlage.

3 Geschmiedeter Gleitbügel

Der Gleitbügel besteht aus geschmiedetem Vergütungsstahl und hält selbst größten Belastungen stand. Darauf können Sie sich jederzeit verlassen.

4 Vergütete Spindel

Die vergütete Spindel ist besonders stabil und verschleißarm. Das erhöht die Standzeit spürbar.

5 Stabiler Knebelgriff

Der stabile Knebelgriff verfügt über handfreundlich verrundete Knebelenden und einen Sechskant. Zum kraftvollen und kontrollierten Anspannen.



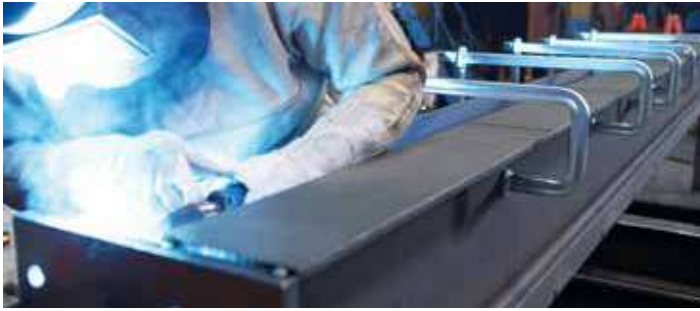

Ganzstahl-Schraubzwinde in U-Form GUZ



Bestellnummer	a	b	c	d	Schiene	Gewicht	VPE	
	mm	mm	mm	mm	mm	kg	St.	V2
GU25-12-6ZK	250	120	60	60	22 x 10,5	1,46	10	

- Spannkraft bis zu 4.000 N
- Beidseitig übergreifend spannen, speziell geeignet für T- und Doppel-T-Profile
- Leichtes Gewicht
- Vergüteter Gleit- und Festbügel für federndes und elastisches Spannen

Hochleistungszwinde in U-Form SGU



Bestellnummer	a	b	c	d	Schiene	Gewicht	VPE	
	mm	mm	mm	mm	mm	kg	St.	V2
SGU30-14-10	300	140	100	130	30 x 15	3,75	5	

Passende Druckplatten siehe Seite 18

- Spannkraft bis zu 12.000 N bei einem Anzugsdrehmoment von 40 Nm
- Beidseitig übergreifend spannen, speziell geeignet für T- und Doppel-T-Profile
- Lange Lebensdauer dank hitzebeständiger Spezialdruckplatte mit Sinterstahleinlage, schwenkbar bis 35°

Hochleistungszwinde in U-Form STBU, schwer



Bestellnummer	a	b	c	d	Schiene	Gewicht	VPE	
	mm	mm	mm	mm	mm	kg	St.	V2
STBU40-17-15	500	175	150	110	40 x 20	7,96	1	

Passende Druckplatten siehe Seite 18

- Spannkraft bis zu 22.000 N bei einem Anzugsdrehmoment von 80 Nm
- Beidseitig übergreifend spannen, speziell geeignet für T- und Doppel-T-Profile
- Mit Sechskant 19 mm am Spindelende
- Lange Lebensdauer dank hitzebeständiger Spezialdruckplatte mit Sinterstahleinlage, schwenkbar bis 35°

Hebelzwinde in U-Form GUH



Bestellnummer	a	b	c	d	Schiene	Gewicht	VPE	
	mm	mm	mm	mm	mm	kg	St.	V2
GU25-12-6H	250	120	60	10	22 x 10,5	1,67	5	

- Spannkraft bis zu 3.800 N
- Übergreifend spannen, speziell geeignet für T-Profile
- Leichtes Gewicht
- Schnell – bis zu 5 x schneller als herkömmliche Zwingen

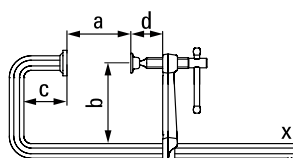

Extrem variabel spannen



Ihre Vorteile auf einen Blick:

- 1 Vario-Spannaufsatz**
Der Vario-Spannaufsatz passt sich speziell an runde, ovale und winklige Werkstücke an und das in Winkeln von 60° innen bis 60° außen. Einfacher Umbau zum Spreizen durch Befestigung mit M8 Schraube. Erleben Sie die Variabilität!
- 2 Lösbare Endsicherung**
Die Endsicherung ist lösbar – für das schnelle Umstecken des Gleitbügels zur Spreizfunktion
- 3 Wechselbare Druckplatte**
Die werkzeuglos wechselbare Druckplatte bringt noch mehr Komfort in Ihren Arbeitsalltag. Sie lässt sich sehr einfach und schnell tauschen.
- 4 Knebelgriff mit Kunststoffaufsatz**
Der stabile Knebelgriff hat einen Kunststoffaufsatz für noch handfreundlicheres Arbeiten. Zum kraftvollen und kontrollierten Anspannen.



KombiKlamm SG-VAD



Bestellnummer	Spannweite	Ausladung	Schiene	Gewicht	VPE	
	mm	mm	mm	kg	St.	V2
SG30VAD	300	120	30 x 15	2,95	6	



- Spannkraft bis zu 7.500 N
- Spannen und spreizen von runden, ovalen und winkligen Werkstücken
- Werkzeuglos wechselbare Druckplatten

Auf engstem Raum spannen und spreizen



Ihre Vorteile auf einen Blick:

- 1 Höchste Stabilität**
Der aus einem Stück geschmiedete Festbügel mit angeformter Druckplatte ist vergütet und verzinkt, dadurch hochbelastbar und verwindungssteif. Die optimierte Profilform erlaubt jetzt eine größere Ausladung bei gleichbleibender Stabilität.
- 2 Außenliegender Knebelgriff**
Der Griff befindet sich hinter der Schiene der Zwinge. Speziell zum Spannen und Spreizen von schwer zugänglichen Werkstücken.
- 3 Spezielle Prisma-Druckplatte**
Die stabile Druckplatte ist aus hochwertigem Guss hergestellt und schwenkbar bis zu 30°. Das Prisma ist ideal zum Spannen und Spreizen runder oder eckiger Werkstücke..
- 4 Lösbare Endsicherung**
Die Endsicherung ist lösbar – für das schnelle Umstecken des Gleitbügels zur Spreizfunktion.

Greifarmzwinge GRA



Bestellnummer	Spannweite	Ausladung	Schiene	Gewicht	VPE	
	mm	mm	mm	kg	St.	V2
GRA30-12	300	120	28 x 11	2,41	5	
GRA60-12	600	120	28 x 11	3,02	5	
GRA100-12	1000	120	28 x 11	3,80	5	

- Spannkraft bis zu 7.500 N
- Außenliegende Spindel, gegen Schweißspritzer geschützt
- Freier Zugang zum Arbeitsbereich

Druckstück GRD (2 St./Beutel)



Bestellnummer	Gewicht	VPE	
	kg	St.	V2
GRD	0,61	10	

- Spreizen von innen nach außen
- Ebene Spannfläche
- V-Nut zum Spannen runder und ovaler Werkstücke

Winkel und Gehrungen spannen

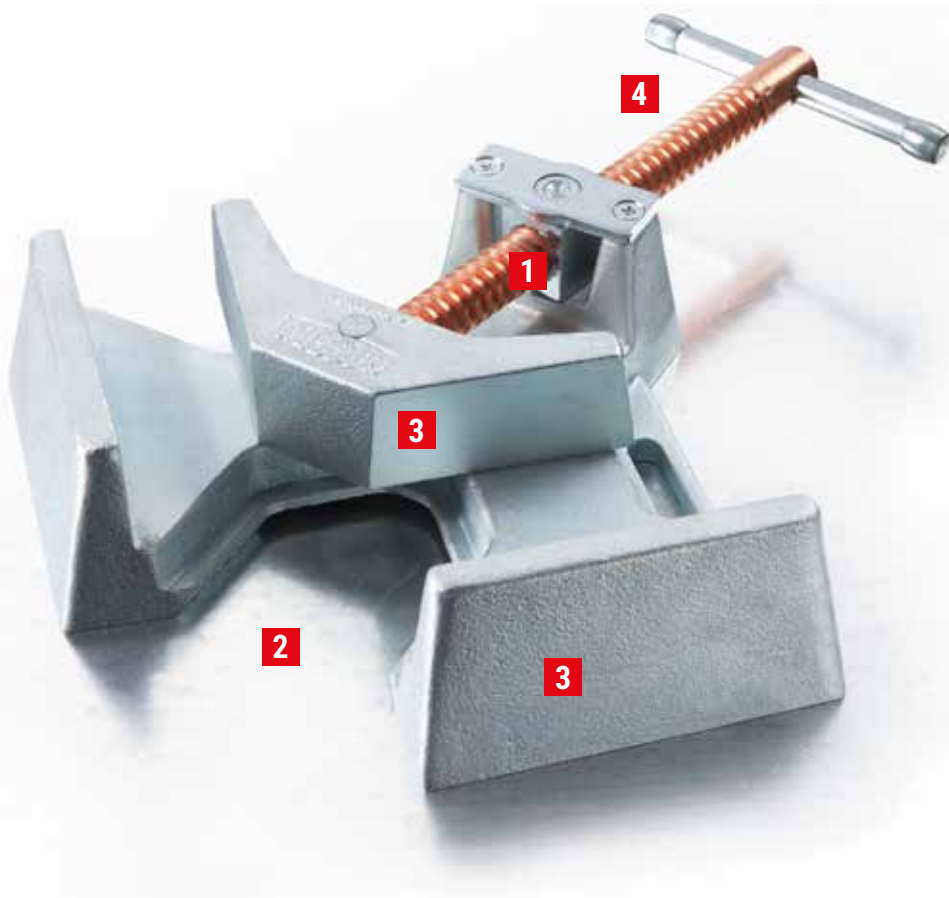

Ihre Vorteile auf einen Blick:

- 1 Automatische Anpassung**
Die gelenkig gelagerte Spindelmutter ermöglicht die automatische Anpassung des Druckbackens an unterschiedlich starke Werkstücke.
- 2 Offener Arbeitsbereich**
Der Durchgang ermöglicht die Fixierung von T-Verbindungen und sorgt für freien Zugang zum Werkstück bei Schweiß- und Montagearbeiten.
- 3 Stabiler Grundkörper und Spannbacken**
Der stabile Grundkörper und die Spannbacken sind aus hochwertigem Guss hergestellt für kraftvolles Spannen. Sie sind verzinkt und damit korrosionsschutz. Die Backen sind für exakt rechtwinklige Spannarbeiten bearbeitet.
- 4 Verkupferte Spindel**
Die Spindel mit Trapezgewinde ist verkupfert, was das Anhaften von Schweißspritzern verhindert.

Metallwinkelspanner WSM



Bestellnummer	Spannweite	Durchgang	Backenhöhe	Gewicht	VPE	
	mm	mm	mm	kg	St.	V3
WSM9	2 x 90	60	35	3,58	1	
WSM12	2 x 120	100	61	7,35	1	

3D-CAD Daten im Downloadbereich der BESSEY-Website

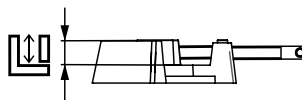
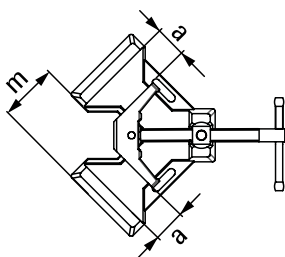

- Automatische Anpassung an unterschiedlich starke Werkstücke
- Stabile Backen und Grundkörper aus hochwertigem Guss
- Verkupferte Spindel verhindert Anhaften von Schweißspritzern
- Exakter 90°-Winkel



Mit Zangen spannen



Parallel-Gripzange GRZ

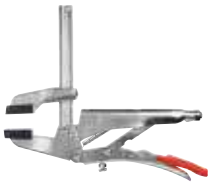

Bestellnummer	Spannweite	Ausladung	Gewicht	VPE	
	mm	mm	kg	St.	V3
GRZ10	100	65	1,00	10	
GRZ20	200	65	1,20	10	

- Parallele Spannflächen
- Prismenaussparung für kleine Rundteile
- Inklusive Schutzkappen zum schonenden Spannen empfindlicher Oberflächen



C-Gripzange GRZC

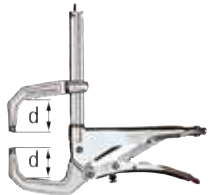

Bestellnummer	Spannweite	Ausladung	Spanntiefe d	Gewicht	VPE	
	mm	mm	mm	kg	St.	V3
GRZC	110	80	40	1,10	10	

- Für punktförmiges und beidseitig übergreifendes Spannen

Rohr-Gripzange GRZRO



Bestellnummer	für Rohr Ø	Ausladung	Gewicht	VPE	
	mm	mm	kg	St.	V3
GRZRO	0-110	65	1,30	10	

- Ideal zum Halten von Rundkörpern mit gleichem Durchmesser
- Inklusive Schutzkappen
- Schonendes Spannen empfindlicher Oberflächen
- Geeignet zum Heftschweißen, temperaturbeständig bis 200°C

Mit der Urform der Schraubzwinge spannen



C-Schraubzwinge VC



Bestellnummer	Spannweite		Ausladung		Schiene	Spannkraft	Gewicht	VPE	V2
	mm	"	mm	"					
VC2	0-50	0-2	50	2	19,5 x 9,5	7	0,43	10	
VC3	0-75	0-3	50	2	22 x 10,5	13	0,63	10	
VC4	0-100	0-4	60	2 3/8	25 x 12	13	1,02	10	
VC6	0-150	0-6	75	3	27 x 13	15	1,41	10	
VC8	0-200	0-7 7/8	90	3 1/2	30 x 15	15	2,25	5	
VC10	0-250	0-10	100	4	40 x 20	15	4,01	5	

- Spannkraft bis zu 15.000 N
- Bruchsicher und vergütet
- Bewährte BESSEY Ganzstahl-Qualität

C-Schraubzwinge VC



Bestellnummer	Spannweite		Ausladung		Spannkraft	Gewicht	VPE	V2
	mm	"	mm	"				
SC40	0-40	0 - 1 5/8	40	1 5/8	5,5	0,36	10	
SC60	0-60	0 - 2 3/8	55	2 3/8	5,5	0,57	10	
SC80	0-80	0 - 3 1/8	65	2 9/16	10	0,99	10	
SC100	0-100	0 - 4	75	3	13,5	1,40	10	
SC120	0-120	0 - 7 7/8	85	3 1/4	18	2,10	10	
SC150	0-150	0 - 6	95	3 3/4	18	2,35	10	
SC200	0-200	0 - 7 7/8	105	4 1/4	22	4,00	5	

- Spannkraft bis zu 22.000 N
- Gesenkgeschmiedet

C-Schraubzwinge CDF-C



Bestellnummer	Spannweite		Ausladung		Spannkraft	Gewicht	VPE	V2
	mm	"	mm	"				
CDF403C	0-75	0 - 3	60	2 3/8	13	0,85	6	
CDF404C	0-105	0 - 4 1/4	85	2 3/4	16,5	1,50	6	
CDF406C	0-150	0 - 6	100	3 5/8	17	2,32	6	
CDF408C	0-205	0 - 8	125	4 1/2	17	3,42	6	
CDF410C	50-245	2 - 10	150	5 3/8	18	5,30	4	

- Spannkraft bis zu 18.000 N
- Gesenkgeschmiedet, hochstabil
- Verkupferte Spindel verhindert Anhaften von Schweißspritzern

Für mehr Sicherheit beim Schweißen



Polschweißzwinge LP / TP mit bewährtem Holzgriff



Bestellnummer	Spannweite	Ausladung	Schiene	Bohrung Ø	Stromstärke max.	Gewicht	VPE	
	mm	mm	mm	mm	A	kg	St.	V1
LP-1	150	60	20 x 5	10,5	300	0,50	10	
TP-1	150	80	25 x 6	10,5	400	0,76	10	

- Mit Tempergussbügeln
- Ergonomisch geformter Holzgriff
- Anschlussloch im Gussoberteil

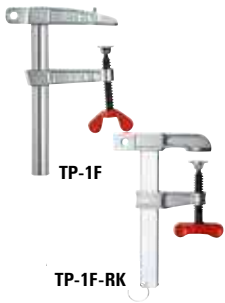

Polschweißzwinge LP / TP mit Flügelschraube



Bestellnummer	Spannweite	Ausladung	Schiene	Bohrung Ø	Stromstärke max.	Gewicht	VPE	
	mm	mm	mm	mm	A	kg	St.	V1
LP-1F	150	60	20 x 5	10,5	300	0,53	10	
TP-1F	150	80	25 x 6	10,5	400	0,76	10	
TP-2F	150	60	30 x 8	11	600	1,12	20	
TP-1F-RK	150	80	25 x 6	10,5	400	0,78	10	
TP-2F-RK	150	60	30 x 8	11	600	1,12	20	

- Mit Tempergussbügeln
- Praktische Flügelschraube
- Anschlussloch im Gussoberteil
- TP-...F-RK: Kabelentlastung am Schienenende / Ring-Innendurchmesser 30 mm



Polschweißzwinge TP mit Knebelgriff



Bestellnummer	Spannweite	Ausladung	Schiene	Bohrung Ø	Stromstärke max.	Gewicht	VPE	
	mm	mm	mm	mm	A	kg	St.	V1
TP-1K	150	80	25 x 6	10,5	400	0,75	10	

- Mit Tempergussbügeln
- Knebelgriff mit abgerundeten Enden für einfache Kraftübertragung beim Anspannen
- Anschlussloch im Gussoberteil



Polschweißzwinge CP



Bestellnummer	Spannweite	Ausladung	Bohrung Ø	Stromstärke max.	Gewicht	VPE	
	mm	mm	mm	A	kg	St.	V1
CP-F	50	30	8,4	200	0,19	40	

- Mit Tempergussbügeln in C-Form

Auf Schweißtischen spannen

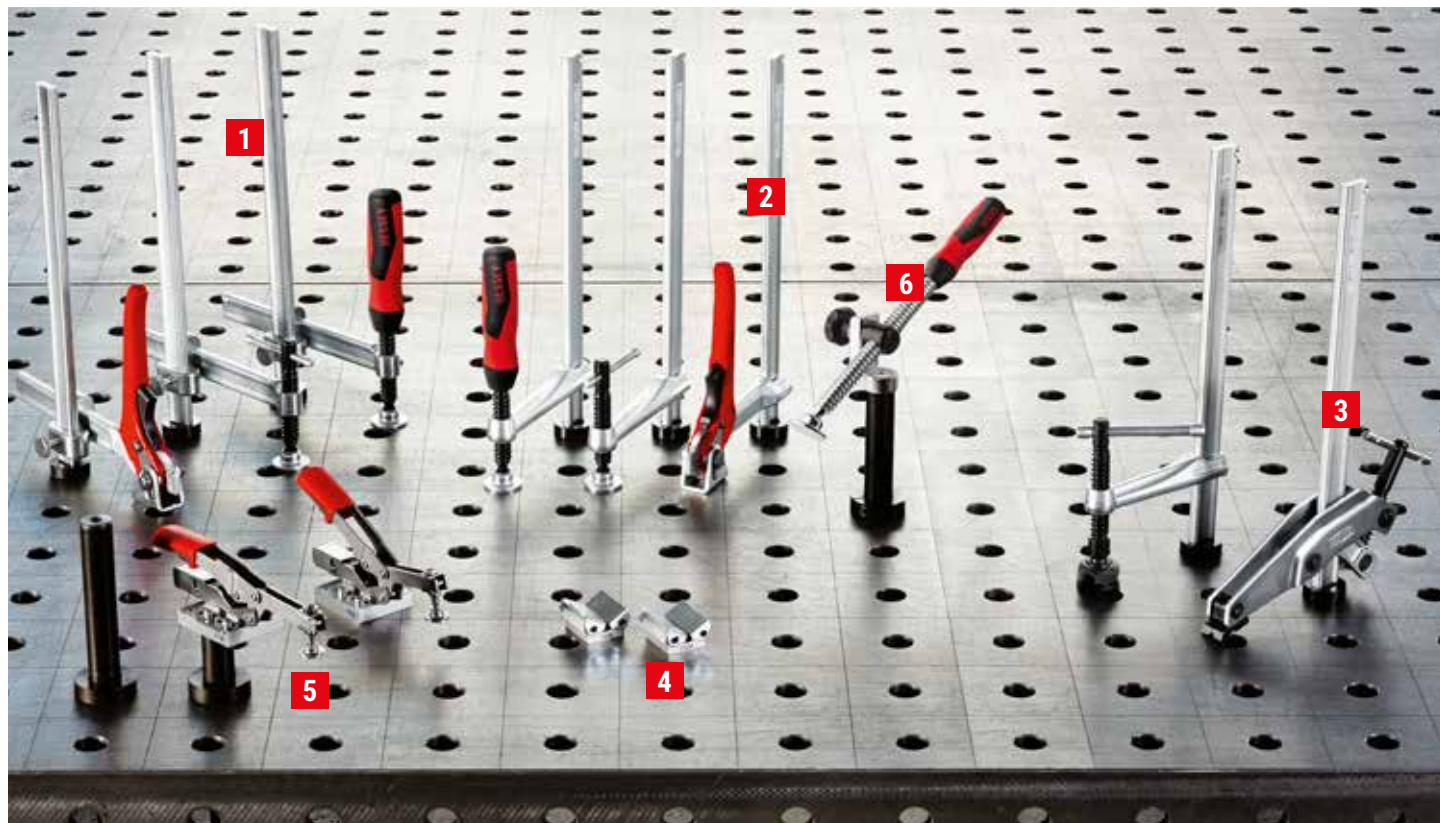

Ihre Vorteile auf einen Blick:

1 Flexibel in der Ausladung

BESSEY TWV Spannelemente für Schweißtische sind nicht nur in der Ausladung stufenlos verstellbar sondern auch in drei Griff-Varianten erhältlich.

2 100, 120 oder 140 mm Ausladung

Bei den BESSEY TW Spannelementen für Schweißtische haben Sie die Wahl zwischen drei Griff-Varianten und drei Ausladungs-Varianten.

3 Stark und speziell

Das Spannelement TWM28 verfügt über eine hitzebeständige, bis 35° schwenkbare Spezialdruckplatte mit Sinterstahleinlage. Bei der Greifarmvariante TW28GRS liegt die Spindel außen und ermöglicht damit u. a. den freien Zugang zum Arbeitsbereich.

4 Für Geländer perfekt

Egal ob rund, oval oder eckig – die Vario Tisch-Spannaufsätze TWVAD eignen sich perfekt. Denn sie passen sich stufenlos von 60° innen bis 60° außen an das zu schweißende Werkstück an.

5 Schnellspanner im Einsatz

Dank des Adapters TWA-STC sowie der passenden Verlängerung TWX können BESSEY Schnellspanner mit waagrechter Grundplatte auch auf Schweißtischen schnell zum Einsatz kommen.

6 Schräg und waagrecht spannen

Der Schwenk-Adapter TW28AV erlaubt in Verbindung mit der Verlängerung TW28X auch schräges oder waagrechtes Spannen. Die stufenlos schwenkbare Spindel mit einem Schwenkbereich von -52° bis +52° macht's möglich.



Spannelement mit variabler Ausladung TWV



Bestellnummer	Bohrung Ø	Spannweite	Ausladung	Schiene	Gewicht	VPE	
		mm	mm	mm	kg	St.	V3
TWV16-20-15-2K	16	200	30-150	22 x 8,5	1,12	1	
TWV16-20-15K	16	200	30-150	22 x 8,5	1,04	1	
TWV16-20-15H	16	200	60-150	22 x 8,5	1,21	1	
TWV28-30-17-2K	28	300	40-175	28 x 11	2,22	1	
TWV28-30-17K	28	300	40-175	28 x 11	2,11	1	
TWV28-30-17H	28	300	110-175	28 x 11	2,48	1	

3D-CAD Daten im Downloadbereich der BESSEY-Website

- TWV16: Spannkraft bis zu 2.500 N
TWV28: Spannkraft bis zu 5.500 N
- TW16: Spannkraft bis zu 3.000 N
TW28: Spannkraft bis zu 5.000 N
- Positionsgenau, individuelles Spannen
- Vergütetes Profil und Gleitbügel für federndes und elastisches Spannen
- Stufenlose verstellbare Ausladung (bei TWV)

Spannelement mit fixer Ausladung TW

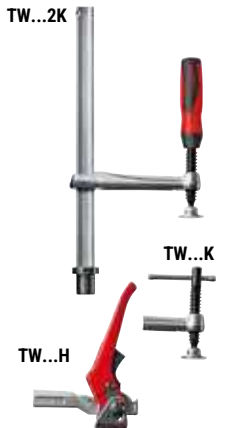

Bestellnummer	Bohrung Ø	Spannweite	Ausladung	Schiene	Gewicht	VPE	
		mm	mm	mm	kg	St.	V3
TW16-20-10-2K	16	200	100	22 x 8,5	0,93	1	
TW16-20-10K	16	200	100	22 x 8,5	0,86	1	
TW16-20-10H	16	200	100	22 x 8,5	1,01	1	
TW28-30-12-2K	28	300	120	28 x 11	1,68	1	
TW28-30-14-2K	28	300	140	28 x 11	1,70	1	
TW28-30-12K	28	300	120	28 x 11	1,62	1	
TW28-30-14K	28	300	140	28 x 11	1,65	1	
TW28-30-12H	28	300	120	28 x 11	2,07	1	
TW28-30-14H	28	300	140	28 x 11	2,08	1	

3D-CAD Daten im Downloadbereich der BESSEY-Website

Verschiedene Ausführungen:

- Hochwertiger 2-Komponenten-Kunststoffgriff sowie Knebelgriff mit abgerundeten Enden – jeweils mit leichtgängiger Trapezgewindespindel und werkzeuglos wechselbarer Druckplatte
- Hebelgriff mit Rastmechanismus für dosiertes, schnelles und vibrationsssicheres Spannen

Spannelement mit Greifarm TW28GRS



Bestellnummer	Bohrung Ø	Spannweite	Ausladung	Schiene	Gewicht	VPE	
		mm	mm	mm	kg	St.	V3
TW28GRS30-12	28	300	120	28 x 11	2,26	1	

3D-CAD Daten im Downloadbereich der BESSEY-Website

- Spannkraft bis zu 5.000 N
- Außenliegende Spindel für freien Zugang zum Arbeitsbereich und Schutz gegen Schweißspritzer
- Spezielle, stabile Prisma-Druckplatte, ideal auch zum Spannen runder oder eckiger Werkstücke
- Schwenkbar und in der Höhe stufenlos einstellbar
- Eignet sich besonders zum Spannen auf engstem Raum, in schmalen Öffnungen sowie bei kurzen Überständen

Zubehör siehe Seite 3

Auf Schweißtischen spannen

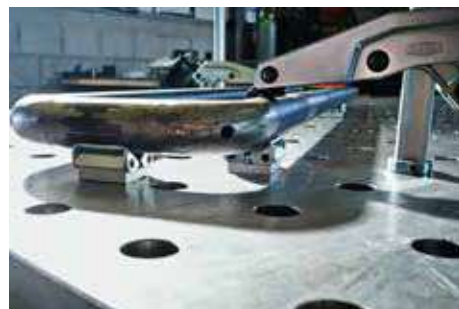

Spannelement mit Spezialdruckplatte TWM28



Bestellnummer	Bohrung Ø	Spannweite	Ausladung	Schiene	Gewicht	VPE	
		mm	mm			mm	kg
TWM28-30-12	28	300	120	28 x 11	1,78	1	

3D-CAD Daten im Downloadbereich der BESSEY-Website



- Spannkraft bis zu 6.500 N
- Positionsgenaues, individuelles Spannen
- Vergütetes Profil und Gleitbügel für federndes und elastisches Spannen
- Vergütete Spindel – besonders stabil und verschleißarm – für spürbar erhöhte Standzeit
- Lange Lebensdauer dank hitzebeständiger Spezialdruckplatte mit Sinterstahleinlage, schwenkbar bis 35°

Spezialdruckplatte



Bestellnummer	Ausführung	passend für	Gewicht	VPE	
	mm	mm		kg	St.
3100736	Standard	SLM, SGM, SGTM, STBM, STBVC, SGU, SLV, GSV, SPZ80K, TWM	0,23	1	
3100737	Standard	STBS, STBU	0,26	1	
3101192	mit Riffelung	SLM, SGM, SGTM, STBM, STBVC, SGU, SLV, GSV, SPZ80K, TWM	0,18	1	
3101193	mit Prisma	SLM, SGM, SGTM, STBM, STBVC, SGU, SLV, GSV, SPZ80K, TWM	0,27	1	



- Lange Lebensdauer dank hitzebeständiger Spezialdruckplatte mit Sinterstahleinlage, schwenkbar bis 35°

Verschiedene Ausführungen:

- Standardausführung mit glatter Oberfläche
- Mit geriffelter Oberfläche für sicheren Halt auf verschmutzten Werkstücken
- Mit V-Nut zum Fixieren von runden, ovalen und kantigen Werkstücken

Vario Tisch-Spannaufsatz TWVAD (2 St./Beutel)



Bestellnummer	Bohrung Ø	Winkelbereich	Spannflächenbreite	Gewicht	VPE	
			mm		kg	St.
TW16VAD	16	60° innen bis 60° außen	45	0,38	1	
TW28VAD	28		45	0,57	1	
TWVAD	–		45	0,28	1	

3D-CAD Daten im Downloadbereich der BESSEY-Website

- Anpassung speziell an runde, ovale und winklige Werkstücke
- Stufenlose Winkelanpassung von 60° innen bis 60° außen

Verschiedene Ausführungen:

- TW16VAD/TW28VAD – Ausführung mit Bolzen – zum schnellen Ausrichten und Fixieren des Werkstücks auf dem Schweißtisch
- TWVAD – Ausführung ohne Bolzen – zum variablen Verschieben auf dem Schweißtisch



Schnellspanner-Adapter TWA-STC



TW16A-STC



TW28A-STC



Bestellnummer	Bohrung Ø	passend für	Gewinde	Gewicht	VPE	
	mm	mm		kg	St.	V3
TW16A-STC	16	STC-HH STC-IHH STC-VH	M5	0,19	1	
TW28A-STC	28		M6	0,28	1	

3D-CAD Daten im Downloadbereich der BESSEY-Website

- Zubehör für BESSEY Schnellspanner mit waagrechter Grundplatte STC
- Mit Bolzen – zum direkten Einsatz auf Schweißtisch
- Ohne Bolzen – zum Aufschrauben auf die Verlängerung TWX

Verlängerung TWX



TWX



TWX + TWA-STC + STC-HH



Bestellnummer	Bohrung Ø	passend für	Verstellweg	Gewicht	VPE	
	mm	mm		kg	St.	V3
TW16X	16	TW16A-STC TW16VAD TWWAD	15-200	0,41	1	
TW28X	28	TW28A-STC TW28VAD TWWAD TW28AV	15-300	1,76	1	

3D-CAD Daten im Downloadbereich der BESSEY-Website

- Zubehör für BESSEY Schnellspanner-Adapter TWA-STC, TWWAD und TW28AV
- Rundmaterial über Stelling im Tisch stufenlos versenkbar

Schwenk-Adapter TW28AV



Bestellnummer	Bohrung Ø	Spannweite	passend für	Gewicht	VPE	
	mm	mm	mm	kg	St.	V3
TW28AV	28	160	TW28X	0,90	1	

3D-CAD Daten im Downloadbereich der BESSEY-Website

- Spannkraft bis zu 3.000 N
- Zubehör für BESSEY Verlängerung TW28X
- Stufenlos schwenkbare Spindel von -52° bis +52°
- Arretierbare Trapezmutter zum sicheren Fixieren des Werkstücks
- Hochwertiger 2-Komponenten-Kunststoffgriff mit langer Spindel

Mit selbstinstellender Spannweite schnell fixieren



**Flexibler bis zu
5 x schneller spannen**

Kompromisslos vielseitig

Eine Baugröße des BESSEY Schnellspanners ersetzt gleich mehrere Wettbewerbsgrößen:

- durch extrem großen Spannbereich dank patentierter Mechanik



Schnell einsetzbar – bereits beim ersten Mal und nach Werkstückwechsel

BESSEY Schnellspanner STC passen sich an unterschiedliche dicke Werkstücke an – ohne manuelle Einstellung der Druckschraube, mit annähernd gleicher Spannkraft:

- durch automatischen Spannweitenbereich

Kraftvoll und schonend

Auch empfindliche Werkstücke mit z. B. furnierter oder lackierter Oberfläche lassen sich schonend spannen:

- durch bewegliche Druckplatte mit abnehmbarer Schutzkappe
- durch Spannkraft-Regulierung über Stellschraube im Gelenk





Waagrechtspanner mit offenem Arm und waagrechter Grundplatte STC-HH



Bestellnummer	Spannweite mm	Automatische Anpassung mm	Spannkraft N	Gewicht kg	VPE St.		
						V3	
STC-HH20	35	20	1.100	0,20	6		
STC-HH20SB	35	20	1.100	0,20	3		
STC-HH50	40	35	2.500	0,38	6		
STC-HH50SB	40	35	2.500	0,38	3		
STC-HH70	60	35	2.500	0,42	6		
STC-HH70SB	60	35	2.500	0,42	3		

Schubstangenspanner mit waagrechter Grundplatte STC-IHH



Bestellnummer	Spannweite mm	Automatische Anpassung mm	Spannkraft N	Gewicht kg	VPE St.		
						V3	
STC-IHH15	25	8	1.100	0,19	6		
STC-IHH25	35	13	2.500	0,45	6		
STC-IHH25SB	35	13	2.500	0,46	3		

- Automatische stufenlose Anpassung der Spannweite bei annähernd gleichbleibender Spannkraft – ohne manuelle Änderung der Druckschrauben-Position
- Regulierbare Spannkraft je nach Einstellung der Stellschraube im Gelenk
- Stabile, vergütete Stahlbleche für lange Lebensdauer
- Lochmuster der Grundplatte für Millimeter und Inch passend
- Hochwertiger ölbeständiger 2-Komponenten-Kunststoffgriff

Senkrechtspanner mit offenem Arm und waagrechter Grundplatte STC-VH



Bestellnummer	Spannweite mm	Automatische Anpassung mm	Spannkraft N	Gewicht kg	VPE St.		
						V3	
STC-VH20	35	20	1.100	0,22	6		
STC-VH50	40	35	2.500	0,43	6		

3D-CAD Daten unter "<http://bessey.partcommunity.com>", "<https://www.traceparts.com>" und im Downloadbereich der BESSEY-Website

Zubehör siehe Seite 19

Mit hoher Spannkraft schnell und flexibel spannen



Ihre Vorteile auf einen Blick:

1 Flexibel im Einsatz

Die Maschinentischspanner BS, BSG sowie der Greifarmspanner GRS sind schwenkbar und in der Höhe stufenlos verstellbar.

2 Schnell im Einsatz

Den BS Maschinentischspanner kennzeichnet eine Hebelmechanik, die ein schnelles Spannen und Lösen erlaubt.

3 Auf engstem Raum

Ist ein freier Zugang zum Arbeitsbereich gefordert oder soll auf engstem Raum gespannt werden, dann ermöglicht dies der Greifarmspanner GRS dank außenliegender Spindel.

4 Bewegliche Spezialdruckplatte

Der BSG Maschinentischspanner verfügt über eine hitzebeständige Spezialdruckplatte. Sie hat eine extrem lange Lebensdauer durch hervorragende Gleit- und Notlaufeigenschaften der gehärteten und ölgetränkten Sinterstahleinlage. Außerdem ist sie beweglich und ermöglicht damit das Spannen schräger Teile bis zu 35 Grad.



Maschinentischspanner BS



Bestellnummer	Spannweite	Ausladung	Schiene	Bohrung für Befestigungsschraube	Gewicht	VPE	V3
	mm	mm					
BS2N	200	100	19,5 x 9,5	10,5	1,35	1	
BS3N	200	120	22 x 10,5	13	1,55	1	
BS4N	200	120	28 x 11	16,5	2,49	1	
BS5N	240	140	30 x 15	16,5	3,30	1	
BS6N	500	140	30 x 15	16,5	4,00	1	

- Spannkraft bis zu 10.000 N
- Schwenkbar und in der Höhe stufenlos verstellbar
- Für Bohr- und leichte Fräsarbeiten
- Hebelmechanismus für schnelles Spannen und Lösen

Greifarmspanner GRS



Bestellnummer	Spannweite	Ausladung	Schiene	Bohrung für Befestigungsschraube	Gewicht	VPE	V3
	mm	mm					
GRS20-12	200	123-140	28 x 11	16,5	2,81	1	

- Spannkraft bis zu 7.500 N
- Schwenkbar und in der Höhe stufenlos verstellbar
- Außenliegende Spindel für freien Zugang zum Arbeitsbereich und das Spannen in engen Räumen
- Für Bohr- und leichte Fräsarbeiten

Maschinentischspanner BSG



Bestellnummer	Spannweite	Ausladung	Schiene	Bohrung für Befestigungsschraube	Gewicht	VPE	V3
	mm	mm					
BSG21-14	210	140	30 x 15	16,5	3,22	1	

- Spannkraft bis zu 12.000 N
- Zur Befestigung auf Tischen und Vorrichtungen
- Lange Lebensdauer dank hitzebeständiger Spezialdruckplatte mit Sinterstahleinlage, schwenkbar bis zu 35°

3D-CAD Daten im Downloadbereich der BESSEY-Website

Zubehör siehe Seite 19

Mit extra hoher Spannkraft platzsparend spannen



Ihre Vorteile auf einen Blick:

1 Gehäuse und Druckarm aus vergütetem Edelstahl

Die BAS Spanner sind ca. 30 % kleiner als vergleichbare Wettbewerbsmodelle und leisten dabei die selben hohen Spannkraften. Bis zu 16.000 N können über das selbsthemmende Schneckengetriebe senkrecht auf die Spannfläche wirken.

2 Druckarm-Varianten mit Polyamid-Abdichtung

Zum schonenden Spannen mit optimaler Gewichtsverteilung sind der kurze und der lange Druckarm der BAS Modelle mit einem schwenkbaren Alu-Druckschuh ausgestattet. Und für das Spannen in Ecken bieten die BSP-Typen mit spitzem Druckarm perfekte Voraussetzungen. Eine Spezialabdichtung aus Polyamid schützt das Innere vor Verschmutzung.

3 Offene oder geschlossene Befestigungsbohrung

Die Modelle mit offener Bohrung lassen sich schneller ansetzen und entfernen. Bei der geschlossenen Ausführung sind Schraube, Nutenstein und Spanner als eine Einheit verbunden.

4 Platzsparend und anpassungsfähig

Die geringe Bauhöhe und der geringe Platzbedarf in der Grundfläche zeichnen alle Modelle aus. Die Spannhöhe kann mit dem BESSEY Aufspann-Sockel BASO stufenweise um jeweils 80 mm erhöht werden. Bei Verwendung mehrerer Sockel ist auf exakte Werkstückauflage zu achten.



**BAS-C compact-Spanner,
offene Befestigungsbohrung**



Bestellnummer	Spannweite mm	Ausladung mm	Gewicht kg	VPE		V3
				St.		
BAS-C9-4	88	40	1,30	1		
BAS-C10-6	97	60	1,30	1		
BSP-C10-6	97	60	1,30	1		

- Spannkraft bis zu 16.000 N
- Platzsparende Bauweise und damit bis zu 30% kleiner als vergleichbare Wettbewerbsmodelle
- Gehäuse und Druckarm aus vergütetem Edelstahl, dadurch äußerst robust und langlebig
- In drei Druckarmvarianten erhältlich: kurzer und langer Druckarm mit schwenkbarem Aluminium-Druckschuh oder spitzer Druckarm zum Spannen auf schmalen Absätzen oder bei begrenzten Platzverhältnissen
- BAS-C mit offener und BAS-CB mit geschlossener Befestigungsbohrung für M10/M12

**BAS-CB compact-Spanner,
geschlossene Befestigungsbohrung**



Bestellnummer	Spannweite mm	Ausladung mm	Gewicht kg	VPE		V3
				St.		
BAS-CB9-4	88	40	1,30	1		
BAS-CB10-6	97	60	1,30	1		
BSP-CB10-6	97	60	1,30	1		

Aufspann-Sockel BASO



Bestellnummer	Spannweite mm	Befestigungsgewinde mm	für Zylinderkopfschraube DIN 912 mm	Gewicht kg	VPE		V3
					St.		
BASO	80	M10	M10 / M12	0,45	1		

- 80 mm Verlängerung
- Stapelbar
- Befestigungsbohrung offen, inklusive Zylinderschraube
- Passend für alle BESSEY BAS-Spanner

3D-CAD Daten im Downloadbereich der BESSEY-Website

Zubehör siehe Seite 19

Sicher und zuverlässig Bleche schneiden



Ideal-Schere



Bestellnummer	Gesamtlänge		Schnittlänge		↓ max. ↑	⌚	Gewicht	VPE	V4
	mm	"	mm	"					
D29ASS-2	260	10 ¼	33	1 5/16	1,2	+++	0,51	5	
D29ASSL-2	260	10 ¼	33	1 5/16	1,2	+++	0,51	5	
D29ASS-2-SB	260	10 ¼	33	1 5/16	1,2	+++	0,51	5	
D29ASSL-2-SB	260	10 ¼	33	1 5/16	1,2	+++	0,51	5	
Bestellnummer	Bestückung						Gewicht	VPE	V4
	mm								
DSET29-15	1 x D29ASS-2, 1 x D29ASSL-2 und 1 x D15A in Rolltasche						1,29	1	

- ERGO-Griff für ermüdungsarmes Arbeiten
- Für durchlaufende gerade und Figurerschnitte
- Kompakter Scherenkopf: Hohe Wendigkeit bei Figurerschnitten
- Optimiertes Hebelverhältnis: 25 % weniger Kraftaufwand
- Optimierte Schneidengeometrie: Kein Abrutschen auch ohne Verzahnung
- Rechts- oder linksschneidend lieferbar

Ideal-Schere, klein und wendig



Bestellnummer	Gesamtlänge		Schnittlänge		↓ max. ↑	⌚	Gewicht	VPE	V4
	mm	"	mm	"					
D15A	180	7	20	3/8	1,0	+++	0,18	10	
D15AL	180	7	20	3/8	1,0	+++	0,18	10	
D15A-SB	180	7	20	3/8	1,0	+++	0,18	10	
D15AL-SB	180	7	20	3/8	1,0	+++	0,18	10	
Bestellnummer	Bestückung						Gewicht	VPE	V4
	mm								
DSET15	1 x D15A, 1 x D15S und 1 x D15AL in Rolltasche						0,61	20	

- Für durchlaufende gerade und Figurerschnitte
- Neue Scherenkopfgeometrie sorgt für enorme Wendigkeit – hervorragend geeignet für besonders kleine Radien und schwer zugängliche Stellen
- Optimiertes Hebelverhältnis bei kleinster Bauweise garantiert 100 % Leistung bei geringem Kraftaufwand
- ERGO-Griff für ermüdungsfreies Arbeiten
- Rechts- oder linksschneidend lieferbar

↓
max.
↑ Blechdicke max. (600 N/mm²)

⌚ Standzeit





Figuren-Schere



D16 D16L D16S



Bestellnummer	Gesamtlänge		Schnittlänge		↓ max. ↑	⚙️	Gewicht	VPE	
	mm	"	mm	"				kg	St.
D16	240	9 ½	40	1 ⅞	1,2	++	0,38	10	
D16L	240	9 ½	40	1 ⅞	1,2	++	0,38	10	
D16S	240	9 ½	40	1 ⅞	1,2	++	0,38	10	
Bestellnummer	Bestückung						Gewicht	VPE	
	mm							kg	St.
DSET16	1 x D16, 1 x D16L und 1 x D16S in Rolltasche						1,23	1	

D16/D16L

- Für kurze gerade und Figurenschnitte
- Schneide mit Mikroverzahnung für abrutschsicheres Arbeiten

D16S

- Für kurze gerade und Figurenschnitte mit weitem Radius nach rechts und links
- Schneide mit Mikroverzahnung für abrutschsicheres Arbeiten
- Nur linksschneidend lieferbar

Ideal-Schere



Bestellnummer	Gesamtlänge		Schnittlänge		↓ max. ↑	⚙️	Gewicht	VPE	
	mm	"	mm	"				kg	St.
D216-260	260	10 ¼	30	1 ¾	1,0	++	0,49	5	
D216-260L	260	10 ¼	30	1 ¾	1,0	++	0,49	5	
D216-280	280	11	34	1 ¾	1,0	++	0,58	5	
D216-280L	280	11	34	1 ¾	1,0	++	0,58	5	
D116-260	260	10 ¼	30	1 ¾	1,0	+	0,49	5	
D116-260L	260	10 ¼	30	1 ¾	1,0	+	0,49	5	
D116-280	280	11	34	1 ¾	1,0	+	0,56	5	
D116-280L	280	11	34	1 ¾	1,0	+	0,56	5	

↓
max.
↑ Blechdicke max. (600 N/mm²)

⚙️ Standzeit

- Für durchlaufende gerade und Figurenschnitte
- D216 – Griffe lackiert
- D116 – Griffe PVC-getaucht
- Rechts- oder linksschneidend lieferbar

Schneidenqualitäten	Härte min. HRC	Standzeit
Edelstahl spezial	61	+++
Edelstahl	59	++
Qualitätsstahl	56	+

Spann- und Schneidwerkzeuge vom Profi für Profis



Wenn es um innovative Lösungen zum Spannen und Fixieren von Werkstücken sowie Schneiden von Blechen geht, ist man hier genau richtig. Denn ganz gleich ob klassische Zwingen, traditionelle Blechscheren oder Sonderlösungen für spezielle Arbeitsanforderungen gefragt sind, BESSEY bietet für jeden Handwerker in der Holz- und Metallbearbeitung das passende Spann- und Schneidwerkzeug, um ihn optimal in seiner Arbeit zu unterstützen.



Ausführliche Informationen zu allen Produkten unter www.bessey.de

Spannwerkzeuge



Tempergusszwingen



Korpuszwingen



Winkelspanner



Werkzeuge für Türfuttermontage

Schneidwerkzeuge



Handblechscheren mit Hebelübersetzung

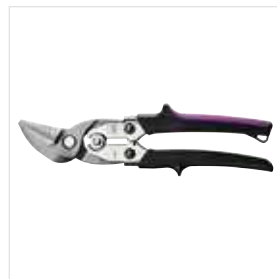

Hochleistungs-Scheren mit HSS-Schneiden

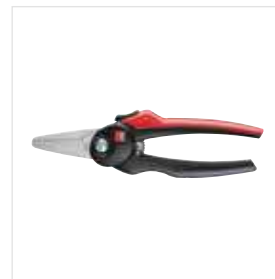

Combi-Scheren



Cutter-Messer / Multitool

BESSEY
Imagefilm



BESSEY Tool GmbH & Co. KG ■ Mühlwiesenstraße 40
74321 Bietigheim-Bissingen, Germany
Fon +49 7142 401-0 ■ Fax +49 7142 401-451
E-Mail: tool-info@bessey.de

Ihr Fachhändler:

Weitere Informationen unter www.bessey.de

