



Vorgehängte Hinterlüftete Fassaden

Komplettes Unterkonstruktionssystem mit Wandkonsolen,
Verankerungslösungen, Schrauben und Dämmhaltern

Fest verbunden. Für alles, was halten muss. Über 30 Jahre W&Z Befestigungssysteme

Verbindungselemente für Industrie, Handwerk und Handel

W&Z Befestigungssysteme wurde 1993 als Vertriebsorganisation für hochwertige, bauaufsichtlich zugelassene Befestigungssysteme und Verbindungstechnik mit Schwerpunkt Schrauben, Normteile und Dübelssysteme gegründet. Innovativ, eigenverantwortlich und seriös – so lauten die zentralen Werte unseres Leitbildes.

Bis heute hat sich **W&Z** als regionaler und überregionaler Fachanbieter für anspruchsvolle und innovative Verbindungslösungen bei Industrie und Handwerk zu einem akzeptierten und gefragten Partner entwickelt.

Die konsequente Ausrichtung des Leistungsangebotes an den Bedürfnissen des Marktes resultiert in einem deutlich über dem Branchendurchschnitt liegenden Wachstum.

Als langjähriger **Ejot-Marktpartner** haben wir unsere Zusammenarbeit mit Ejot konzentriert und mit aktiver Marktbearbeitung kontinuierlich und sehr erfolgreich ausgebaut. Für uns ist Ejot mehr als ein Lieferant, Ejot ist unser Partner auf Augenhöhe und so konnten wir uns zu einem der erfolgreichsten Ejot-Marktpartner im Segment Baubefestigungen entwickeln. Neben einer hervorragenden Produktpalette bieten wir unseren B2B-Profilkunden aus Handwerk und Industrie, Serviceleistungen für das Objektgeschäft.

Die konzentrierte Ausrichtung auf industrielle Produktionsbetriebe, den modernen Bauweisen im Stahl-Metallbau, Metall-Fassadenbau und den stark wachsenden Holzbau, Dachbau und Ingenieur-Holzbau ermöglicht uns die Basis für eine positive Weiterentwicklung der Unternehmensziele. An einem Verbindungselement hängen oftmals Millionenwerte – gut zu wissen, wenn geprüfte Qualität dahinter steht.

Individuell auf den Kunden zugeschnittene Lösungen für Lagerbewirtschaftung bzw. C-Teile-Management, eigener Außendienst sowie Fachberater im Innendienst garantieren den wichtigen Erfahrungsaustausch und Kontakt zur Basis.

In der Umsetzung vertrauen heute die Kunden auf den Slogan „**die Entscheidung für Qualität**“ und somit wird die Vorgabe des Inhabers Oliver Zembsch, ausschließlich Ware von leistungsstarken Partnern bzw. Marktführern aus industriellen Herstellerwerken mit „Know-how“ anzubieten, zu einem verlässlichen Gütesiegel bei **W&Z**.

Frühzeitig Trends zu erkennen, sich danach auszurichten – wie z. B. in der Vergangenheit die Spezialisierung auf rostfreie und säurebeständige Verbindungsteile oder die Belieferung der wachsenden Holzbau- bzw. Metallbaubranche – wird auch künftig Priorität bei **W&Z Befestigungssysteme** besitzen.



Oliver Zembsch, Anke Zembsch, Holger Zembsch

Fest verbunden.
Für alles, was halten muss.

W&Z Befestigungssysteme
Inhaber Oliver Zembsch
Landwehrstraße 44
97421 Schweinfurt

Tel. +49 9721 47610-0
Fax +49 9721 47610-25

www.wz-befestigungssysteme.de
info@wz-befestigungssysteme.de



shop.wz-befestigungssysteme.de

Direkt zum W&Z Online-Shop »

ÜBER
30
JAHRE

per Fax an: 09721 47610-25

Bestellschein

Firmenstempel, Ansprechpartner, Unterschrift

E-Mail:

Fest verbunden.
Für alles, was halten muss.

W&Z Befestigungssysteme
Inhaber Oliver Zembsch
Landwehrstraße 44
97421 Schweinfurt

Tel. +49 9721 47610-0
Fax +49 9721 47610-25

www.wz-befestigungssysteme.de
info@wz-befestigungssysteme.de

Zahlung: nach zu treffender Vereinbarung

DIN/Art.-Nr.	Bezeichnung, Legierung	Abmessung	Bestell-Nr.	Menge

Alle Waren werden bis zur vollständigen Bezahlung unter Eigentumsvorbehalt geliefert.



shop.wz-befestigungssysteme.de

Direkt zum W&Z Online-Shop »



In vielen Gewerken zu Hause

Unsere Kataloge im Überblick

Ob für professionelle Anwendungen in der Außenhülle von Gebäuden oder für Verankerungslösungen von technischen Anlagen-Systemen im Gebäudeinneren – bei EJOT finden Sie für jeden Anwendungsfall die richtige Befestigungslösung.

Neben unserem umfangreichen Gesamtkatalog Building Fasteners bieten wir Ihnen zusätzlich zum Einzelkatalog Vorgehängte Hinterlüftete Fassaden weitere Kataloge zu unseren Geschäftsfeldern an. Anders als der gedruckte Gesamtkatalog sind die Einzelkataloge ausschließlich in digitaler Form verfügbar.



Gesamtkatalog Building Fasteners 2025/2026

Den aktuellen Katalog finden Sie online als E-Paper und PDF-Version. Sollten Sie Interesse an einer gedruckten Version haben, wenden Sie sich bitte an Ihren persönlichen Ansprechpartner:

www.ejot.de/bau/kontakt/building-fasteners

Eine digitale Übersicht unserer Kataloge finden Sie hier:



www.ejot.de/kataloge

Produktübersicht

Verbindungselemente in der Unterkonstruktion

Bohrschrauben

JT6 (Edelstahl A4 + Stahl)

JT6-2/5-5,0xL VARIO 8

JT9 (Edelstahl A4)

JT9-2/5-5,0xL VARIO 8

JT9-3H/5-5,5xL 10

JT9-4-4,8xL 11

JT9-6-5,5xL 12

JT9-S-2-4,8xL 13

Befestigungselemente für Fassadenbekleidungen

LT-Befestigungssystem

LT-System Classic 14

LT-TD-System 18

LT-XT-System 22

EJOFAST® Bohrschrauben

JF3 (Edelstahl A2 + Stahl)

JF3-LT-2-5,5xL KD12 26

JF3-LT-2-5,5xL KD16 27

Bohrschrauben

JT3 (Edelstahl A2 + Stahl)

JT3-LT-3-5,5xL KD16 28

JT3-LT-TD-3-5,5xL 38

JT4 (Edelstahl A2)

JT4-LT-3-5,5xL KD16 29

JT4-LT-2/6-6,0xL KD16 30

JT4-LT-TD-3-5,5xL 39

JT4-LT-XT-3H/4-5,5xL KD16 34

JT4-LT-XT-3H/6-5,5xL KD16 35

JT4-FR-2H/6-4,8xL 43

JT4-XT-3/6-6,0xL 42

Zentrierhülsen

Zentrierhülse F 31

Zentrierhülse S 32

TD-Zentrierhülse F 40

TD-Zentrierhülse S 41

XT-Zentrierhülse F 36

XT-Zentrierhülse S 37

Zentrierhülse ALUCOBOND® 43

ECORIV® Niete

Blindniete

AL/E 5,0xL K14 44

Dämmstoffhalter

Kunststoff

Teller DH 45

Schaft DH 45

DH-40 (einteilig) 45

Set DH 45

Montagespitze für DH 47

Stahl

DMH-8xL-V 48

DMT-80-V 49

CROSSFIX®

Unterkonstruktionssystem

CROSSFIX® 50

Maschinen

Akku-Schrauber

ASCM 18 QSW AS 61

Akku-Bohrhammer

ABH 18-26 AS 62

Akku-Nietsetzgeräte

ECORIV ONE 16V / 2,0 Ah 63

Werkzeuge

Präzisionsbohrer HSS

Bohrer S 64

Hammerbohrer SDS plus®

4-Schneiden-SDS-plus 65

Bits

Innensechsrund TX 66

Steckschlüsseleinsätze

Klemmnuss Sechskant 67

Bithalter

BT-1/4"-1/4"xL 68

Schraubtools

LT / STS Tool TX25 68

LT / STS Tool TX20 68

LT-XT Tool 69

SW8 VARIO Tool 69

Gürtel

Werkzeuggürtel 70

Technische Abkürzungen

Kürzel	Beschreibung	Einheit
DC	Bohrkapazität	mm

Vorgehängte Hinterlüftete Fassaden (VHF)

Beschreibung

Vorgehängte hinterlüftete Fassaden zeichnen sich dadurch aus, dass Dämmung und Bekleidung innerhalb des Systems konstruktiv voneinander getrennt sind. Die am massiven Untergrund verübelte Unterkonstruktion ermöglicht eine Abstandsmontage der Bekleidung, so dass zwischen Dämmung und Bekleidung ein Hinterlüftungsraum entsteht, der den Feuchtehaushalt der Fassade reguliert.

Anwendung

Bekleidung einer VHF:

- > Putzträgerplatten
- > Kompositwerkstoffe
- > Keramikplatten
- > Fasergebundene Platten
- > Naturstein
- > Holz
- > Begrünung
- > Photovoltaik etc.



Vorteile

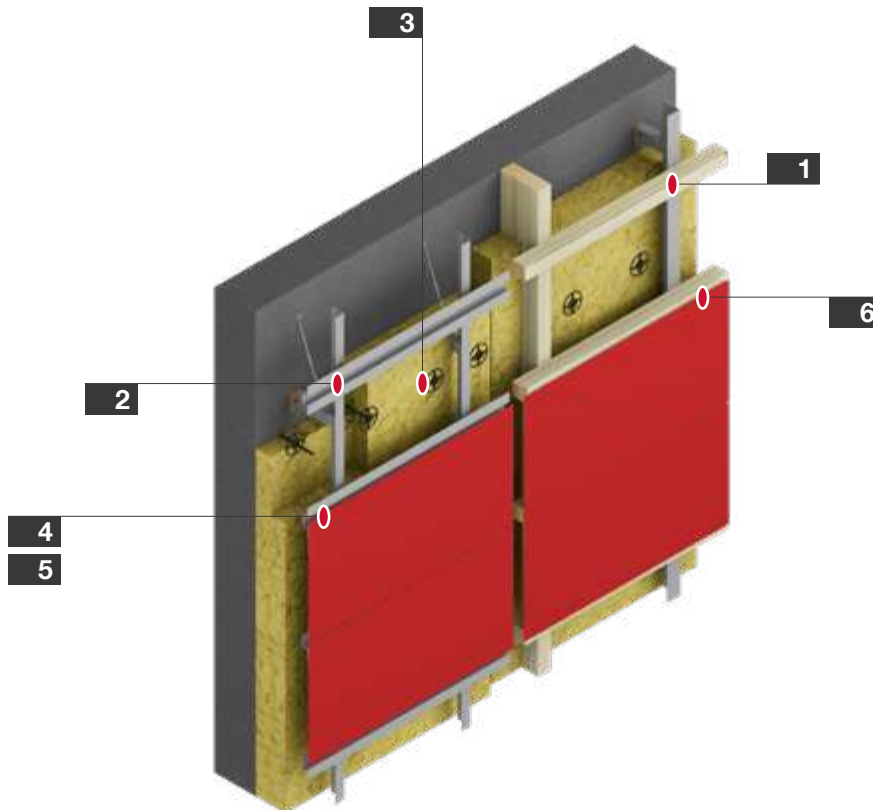

Die Gestaltungsmöglichkeiten, die Multifunktionalität und die bauphysikalischen Eigenschaften machen eine VHF sehr attraktiv.

Hinweis

Unterkonstruktionen von vorgehängten hinterlüfteten Fassaden bestehen aus verschiedenen Einzelelementen, die sicher und effektiv sowohl am Gebäude verankert als auch miteinander verbunden werden müssen. Charakteristisch für die VHF ist die Ausbildung von Fest- und Gleitpunkten. Ihre Aufgabe besteht u. a. darin, thermisch bedingte Längenausdehnungen der unterschiedlichen Materialien zwängungsfrei zu ermöglichen. EJOT hat für jeden Anwendungsfall entsprechende Speziallösungen im Angebot.



Nr.	Anwendung	Produkt	Seite
1	 Verbindung Holz auf Aluminium	Bohrschraube JT9-S-2-4,8xL	13
2	 Verbindung Wandhalter (Edelstahl/Alu) mit Tragprofil (Alu)	Bohrschraube JT9-2/5-5,0 VARIO	8
3	 Befestigung von Dämmstoff	Dämmhalter DH	45

Nr.	Anwendung	Produkt	Seite
4	 Fassadenbekleidung auf Aluminium-UK 1,0–2,0 mm	EJOFAS [®] Schraube JF3-LT-2-5,5 KD16 + Zentrierhülse	27
5	 Fassadenbekleidung auf Aluminium- /Stahl-UK 1,5–2,5 m	Bohrschraube JT3-LT-3-5,5x30 + Zentrierhülse	28
6	 Fassadenbekleidung auf Holz-UK	Bohrschraube JT4-LT-2/6-6,0x50 + Zentrierhülse	30

Bohrschraube JT6-2/5-5,0 VARIO

Bohrschraube JT9-2/5-5,0 VARIO



Querverweise	Seite
Steckschlüsseinsatz SW8	67
SW8 VARIO Tool	69
Akku-Schrauber ASCM QSW	61

Anwendungsbereich

- > Zur Ausbildung von Gleit- und Festpunkten bei Unterkonstruktionen in der VHF
- > Zur Verbindung von vorgelochten Edelstahl- oder Aluminiumwandhaltern mit Aluminiumtragprofilen

Eigenschaften

- > Eine Schraube für alle Bauteilkombinationen, siehe Tabelle
- > Gleitscheibe mit Pufferzone zwischen Schraubenkopf verhindert zu starke Vorspannkraft der Verbindung
- > Gleichbleibend geringer Anpressdruck verhindert Stick-Slip-Effekt (Haftgleiteffekt)
- > Kein Überdrehen / Zerstören des Gewindes im Bauteil II, dadurch hohe Zugtragfähigkeit
- > Hohe Zug- und Querkraftübertragung im Bauteil II durch Feingewinde
- > Allgemeines bauaufsichtliches Prüfzeugnis (abP) als Verwendbarkeitsnachweis gemäß DIN 18516-1 (auch als informelle englische Übersetzung verfügbar)
- > Einsatzgehärtete Bohrspitze der JT6-Variante ermöglicht auch die Befestigung in Tragprofilen aus Stahl (nicht Bestandteil des abP)
- > Wandhalter aus Edelstahl und Aluminium Bestandteil des abP
- > Pufferzone dient als optische Setzkontrolle
- > Gleiches Montageprinzip für Gleit- und Festpunkte
- > Verschraubung mit Steckschlüsseinsatz SW8 mit optischer Setzkontrolle / SW8 VARIO Tool / Schrauber mit Tiefenanschlag

Hinweis

Bauteilkombinationen abgeprüft mit R_m (Bauteil II) ≥ 190 , ≥ 215 und ≥ 245 N/mm². Tragfähigkeitswerte sind dem allgemeinen bauaufsichtlichen Prüfzeugnis (abP) P-BWU02-178006 zu entnehmen.

Anwendungen



Technische Daten

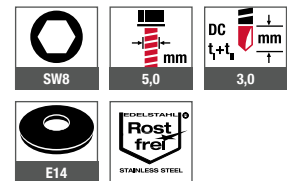

Zertifizierungen



Mögliche Bauteilkombinationen		
Bauteil I [mm]	Bauteil II [mm]	R_m Tragprofil/Wandhalter
1,5 (Edelstahl)	1,5	
	2,0	
	2,5	
	3,0	
2,0 (Edelstahl, Aluminium)	1,5	
	2,0	≥ 190 N/mm ²
	2,5	(Aluminium)
3,0 (Edelstahl, Aluminium)	2,0	
	2,5	
	3,0	

Mögliche Bauteilkombinationen		
Bauteil I [mm]	Bauteil II [mm]	R_m Tragprofil/Wandhalter
4,0 (Aluminium)	1,5	
	2,0	
	2,5	
	3,0	≥ 190 N/mm ²
5,0 (Aluminium)	1,5	(Aluminium)
	2,0	
	2,5	
	3,0	



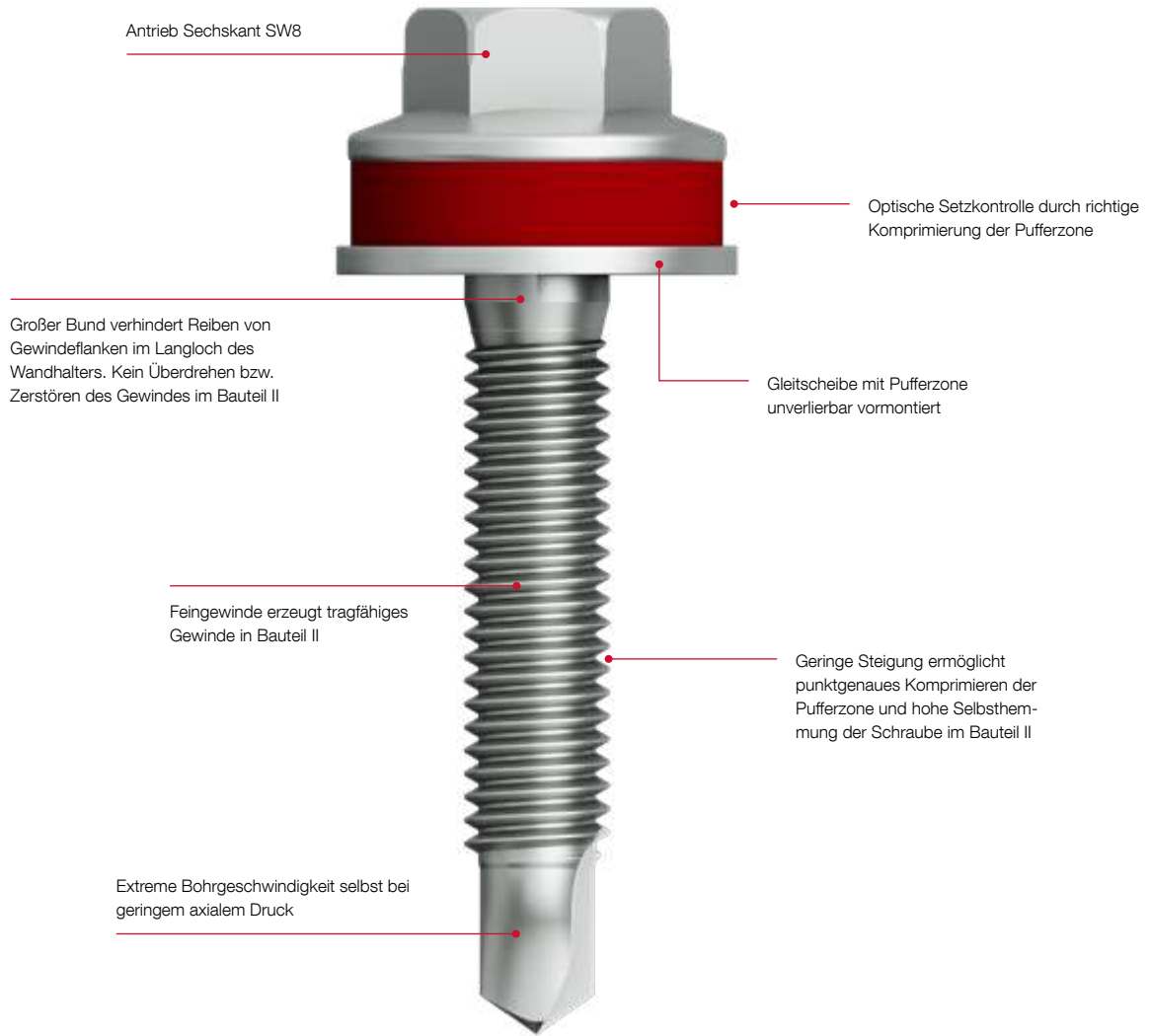

Produkt im Online-Shop



Bestellbezeichnung	Länge [mm]	VPE [Stück]	Preis/100 [EUR]	Artikelnummer	EAN
JT6 aus Edelstahl A4 mit gehärteter Stahl-Bohrspitze					
JT6-2/5-5,0x30 Vario	30	500	65,50	3598077991	4061245014999
JT6-2/5-5,0x30 Vario VE100	30	100	66,90	6598077991	4061245021904

Produkt im Online-Shop



Bestellbezeichnung	Länge [mm]	VPE [Stück]	Preis/100 [EUR]	Artikelnummer	EAN
JT9 aus Edelstahl A4					
JT9-2/5-5,0x25 Vario	25	500	54,80	3500777490	4061245020686
JT9-2/5-5,0x25 Vario VE100	25	100	56,20	6500777490	4061245021508

Bohrschraube JT9-3H/5-5,5x19



Querverweise	Seite
Steckschlüsseinsatz SW8	67
Akku-Schrauber ASCM QSW	61

Anwendungsbereich

- > Zur Ausbildung von Gleit- und Festpunkten bei Unterkonstruktionen in der VHF
- > Zur Verbindung von vorgelochten Edelstahl- oder Aluminiumwandhaltern mit Aluminiumtragprofilen
- > Für Bauteilkombinationen von 3,1 - 5,0 mm (Bauteil I + Bauteil II)

Eigenschaften

- > Edelstahl A4

Hinweis

Bauteilkombinationen abgeprüft mit R_m (Bauteil II) ≥ 190 , ≥ 215 und ≥ 245 N/mm². Tragfähigkeitswerte sind dem allgemeinen bauaufsichtlichen Prüfzeugnis (abP) P-BWU02-1980001 zu entnehmen.

Mögliche Bauteilkombinationen

Bauteil I [mm]	Bauteil II [mm]	R_m Tragprofil/Wandhalter
	1,6	
1,5 (Edelstahl)	2,0	
	2,4	≥ 190 N/mm ² (Aluminium)
3,0 (Aluminium)	1,6	
	2,0	

Produkt im Online-Shop



Anwendungen



Technische Daten

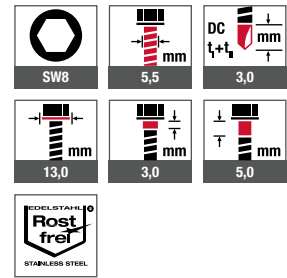

Zertifizierungen



Bestellbezeichnung	Länge [mm]	VPE [Stück]	Preis/100 [EUR]	Artikelnummer	EAN
JT9-3H/5-5,5x19	19	500	41,10	7380540340	4061245014272
JT9-3H/5-5,5x19 VE100	19	100	42,50	6380540340	4061245014869

Bohrschraube JT9-4-4,8



Anwendungsbereich

- > Verschraubung von Aluminiumprofilen auf Aluminiumunterkonstruktionen

Eigenschaften

- > Edelstahl A4

Anwendungen



Technische Daten

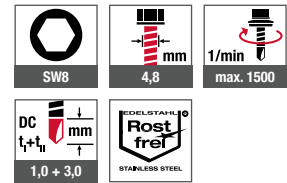

Querverweise	Seite
Steckschlüsseinsatz SW8	67
Akku-Schrauber ASCM QSW	61

Zertifizierungen



Produkt im Online-Shop



Bestellbezeichnung	Länge [mm]	Klemmdicke [mm]	VPE [Stück]	Preis/100 [EUR]	Artikelnummer	EAN
JT9-4-4,8x19	19	0-9	1000	34,90	7380387340	4061245074108

Bohrschraube JT9-6-5,5



Anwendungsbereich

- > Verschraubung von Aluminiumprofilen auf Aluminiumunterkonstruktionen ≤ 4 mm

Eigenschaften

- > Edelstahl A4

Anwendungen



Technische Daten

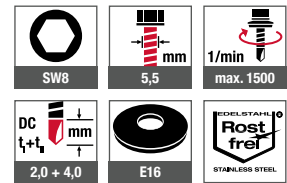

Querverweise	Seite
Steckschlüsseinsatz SW8	67
Akku-Schrauber ASCM QSW	61

Produkt im Online-Shop



Zertifizierungen



Bestellbezeichnung	Länge [mm]	Klemmdicke [mm]	VPE [Stück]	Preis/100 [EUR]	Artikelnummer	EAN
JT9-6-5,5x22	22	0–10	500	42,90	7380508341	4061245014333
Dichtscheibe E16, Ø 16 mm						
JT9-6-5,5x22 E16	22	0–7	500	46,00	3502111491	4061245047904

Bohrschraube JT9-S-2-4,8



Querverweise	Seite
Bit Innensechsrund TX25	66
Bithalter	68
Akku-Schrauber ASCM QSW	61

Anwendungsbereich

- > Befestigungen von Holztraglatten auf Aluminiumunterkonstruktionen ≤ 2 mm

Eigenschaften

- > Edelstahl A4
- > Senkkopf mit Fräsrippen

Anwendungen



Technische Daten

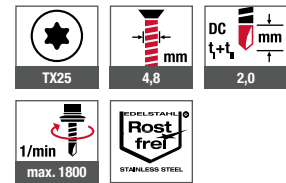

Zertifizierungen

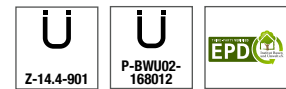

Produkt im Online-Shop



Bestellbezeichnung	Länge [mm]	Klemmdicke [mm]	VPE [Stück]	Preis/100 [EUR]	Artikelnummer	EAN
JT9-S-2-4,8x38	38	20–30	500	38,90	7382219340	4061245081915
JT9-S-2-4,8x55	55	30–47	500	41,50	7382221340	4061245105963

LT-System Classic

Zwängungen sicher im Griff: Das LT-Befestigungssystem mit speziell auf die Schrauben abgestimmten Kunststoffhülsen sorgt für eine optimale Befestigung von Fassadenbekleidungen.

Für jeden Anwendungszweck können die LT-Schrauben mit passenden Zentrierhülsen kombiniert werden. Vollständig demontierbar für eine sortenreine Trennung der verwendeten Baustoffe.

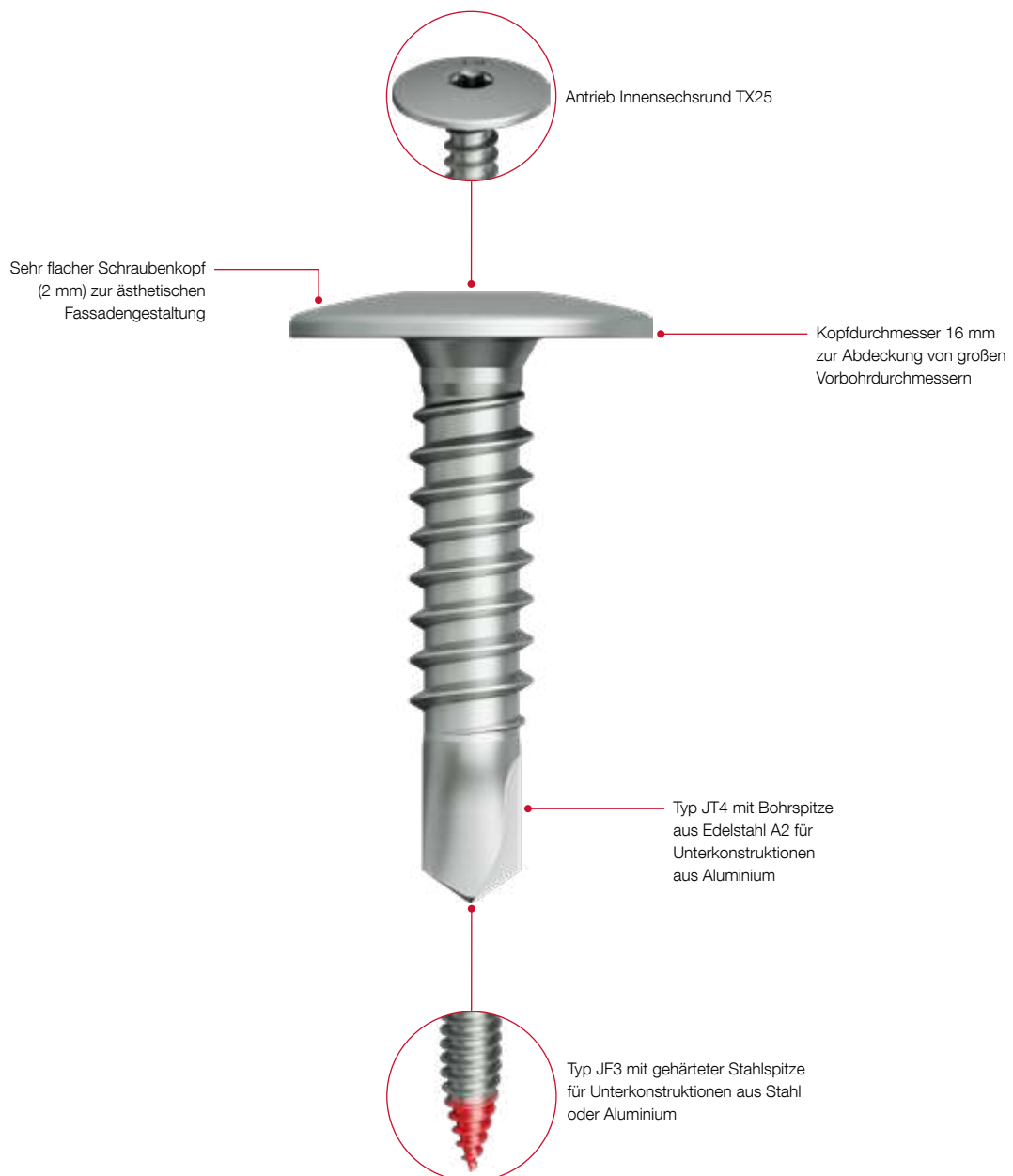



Detailansicht Festpunkt LT-System



Detailansicht Gleitpunkt LT-System

LT-Zentrierhülsen zur Ausbildung von Festpunkten



Dünnere Hülsenrand schützt Plattenoberfläche vor Verkratzung

Zentrierbohrung am Hülsenboden positioniert Schrauben exakt im Zentrum des Plattenlochs (11 mm)

LT-Zentrierhülsen zur Ausbildung von Festpunkten



Dünnere Hülsenrand schützt Plattenoberfläche vor Verkratzung

Zentrierbohrung am Hülsenboden positioniert Schrauben exakt im Zentrum des Plattenlochs (11 mm)



LT/STS-Tool Kunststoff

Auswahlhilfe LT-System



Schraubentyp	JT4-LT-3-5,5x25 KD16	JT4-LT-3-5,5x25 KD16	JT4-LT-3-5,5x25 KD16
Werkstoff	Edelstahl A2	Edelstahl A2	Edelstahl A2
Anwendung	In Abstimmung mit Bekleidungshersteller	In Abstimmung mit Bekleidungshersteller	In Abstimmung mit Bekleidungshersteller
Zulassung Bekleidungshersteller	Z-14.4-851 PURICELLI	Z-14.4-851 PURICELLI	Z-14.4-851 PURICELLI
Überdrehsicher	nein ¹⁾	nein ¹⁾	nein ¹⁾
Unterkonstruktion	Aluminium	Aluminium	Aluminium
Bohrkapazität (t _v vorgelocht) [mm]	3,0	3,0	3,0
Klemmdicke t _{TK} [mm]	4,0	6,0	8,0
EJOT Verwendbarkeitsnachweis	-	-	-



LT-Festpunkthülse (F)

Zentrierhülse Ø11/4 F

Zentrierhülse Ø11/6 F

Zentrierhülse Ø11/8 F



LT-Gleitpunkthülse (S)

Zentrierhülse Ø11/4 S

Zentrierhülse Ø11/6 S

Zentrierhülse Ø11/8 S

¹⁾ Bei Schrauben ohne Hinterschnitt muss für ein sicheres Gleiten die Schraube nach Kopfauflage um eine viertel Umdrehung gelöst werden.



**JF3-
LT-2-5,5x30
KD16**

**JF3-
LT-2-5,5x30
KD16**

**JF3-
LT-2-5,5x30
KD16**

**JT4-
LT-2/6-6x50
KD16**

**JT4-
LT-2/6-6x50
KD16**

**JT4-
LT-2/6-6x50
KD16**

Edelstahl A2
mit gehärteter
Stahlspitze

Edelstahl A2
mit gehärteter
Stahlspitze

Edelstahl A2
mit gehärteter
Stahlspitze

Edelstahl A2

Edelstahl A2

Edelstahl A2

In Abstimmung mit
Bekleidungshersteller

In Abstimmung mit
Bekleidungshersteller

In Abstimmung mit
Bekleidungshersteller

In Abstimmung mit
Bekleidungshersteller

In Abstimmung mit
Bekleidungshersteller

In Abstimmung mit
Bekleidungshersteller

–

–

–

Z-14.4-851
PURICELLI

Z-14.4-851
PURICELLI

Z-14.4-851
PURICELLI

nein¹⁾

nein¹⁾

nein¹⁾

ja

ja

ja

Stahl / Aluminium

Stahl / Aluminium

Stahl / Aluminium

Holz / Aluminium

Holz / Aluminium

Holz / Aluminium

3,0

3,0

3,0

1,5–2,0

1,5–2,0

1,5–2,0

4,0

6,0

8,0

4,0

6,0

8,0

ETA-10/0200
Z-14.4-901

ETA-10/0200
Z-14.4-901

ETA-10/0200
Z-14.4-901

ETA-10/0200

ETA-10/0200

ETA-10/0200



Zentrierhülse
Ø11/4 F



Zentrierhülse
Ø11/6 F



Zentrierhülse
Ø11/8 F



Zentrierhülse
Ø11/4 S



Zentrierhülse
Ø11/6 S



Zentrierhülse
Ø11/8 F



Zentrierhülse
Ø11/4 S



Zentrierhülse
Ø11/6 S



Zentrierhülse
Ø11/8 S



Zentrierhülse
Ø11/4 S



Zentrierhülse
Ø11/6 S



Zentrierhülse
Ø11/8 S

NEU

LT-TD-System

EJOT hat mit dem LT-TD-System die sichtbare Befestigung der hinterlüfteten Fassadenbekleidung revolutioniert: TD (engl. Thermal Distance) bedeutet thermische Entkopplung durch Erzeugen eines 3,0 Millimeter großen Luftspalts zwischen Fassadenbekleidung und Unterkonstruktion.

Diese zusätzliche Hinterlüftung innerhalb der VHF unterbricht den Wärmefluss vom Gebäudeinneren zur Plattenoberfläche und sorgt für ein gleichmäßiges Trocknen der Fassade. Das Ergebnis sind dauerhaft schöne Fassaden ohne Abzeichnung der Unterkonstruktion.

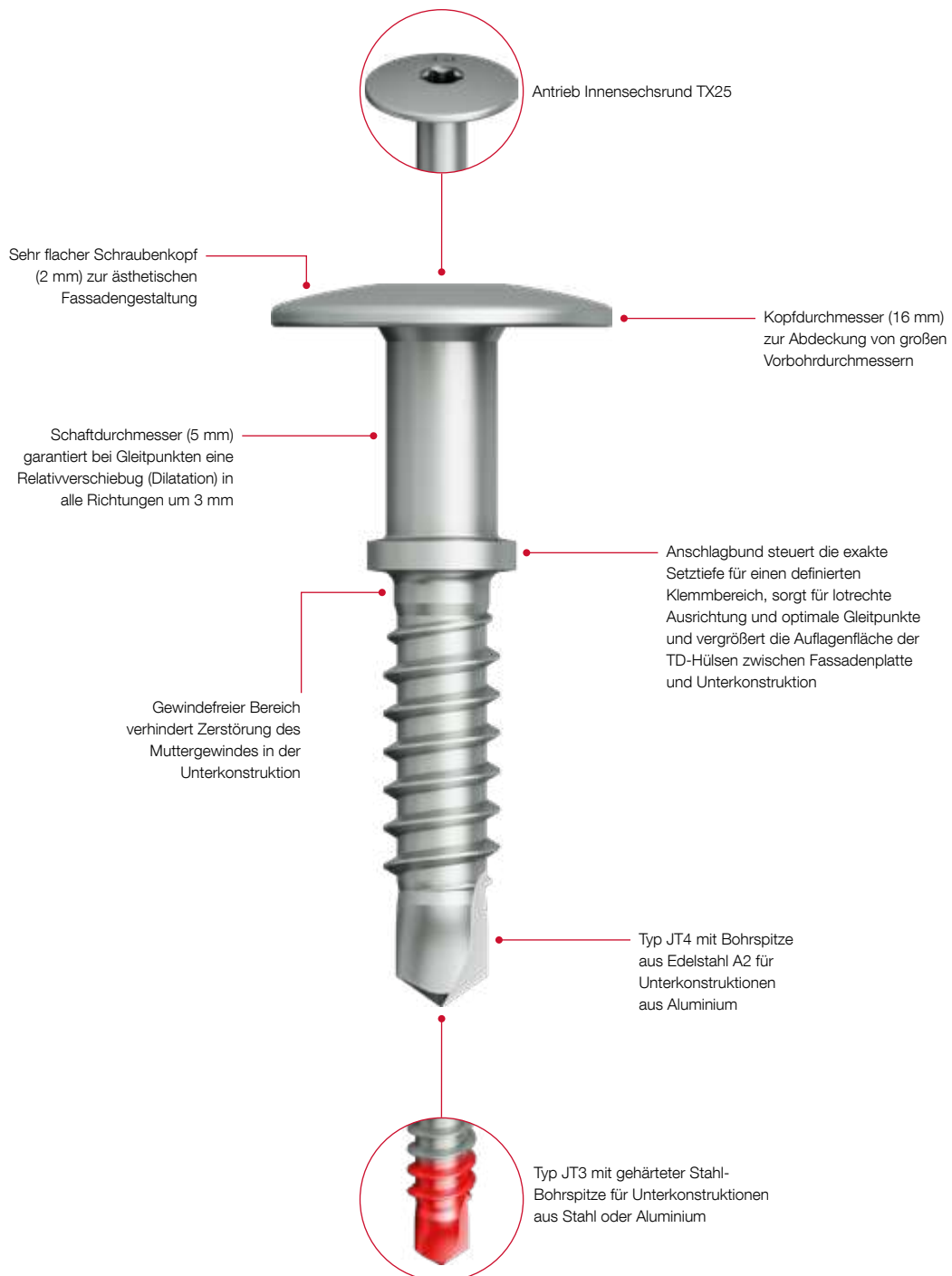



Detailansicht Festpunkt LT-TD-System



Detailansicht Gleitpunkt LT-TD-System

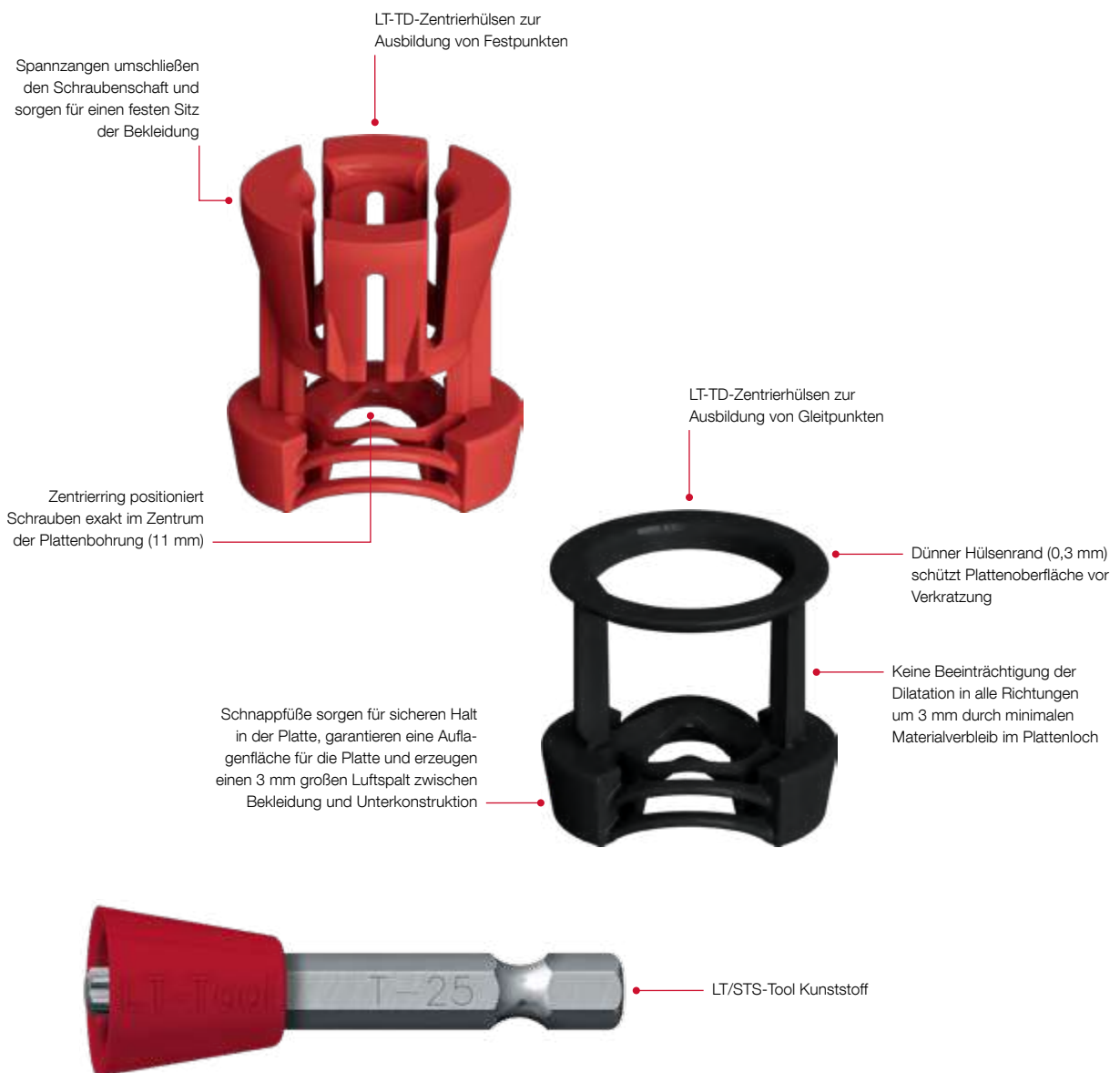

Auswahlhilfe LT-TD-System



Schraubentyp	JT4-LT-TD-3-5,5x24/4 KD16	JT4-LT-TD-3-5,5x26/6 KD16	JT4-LT-TD-3-5,5x28/8 KD16	JT4-LT-TD-3-5,5x30/10 KD16	JT4-LT-TD-3-5,5x32/12 KD16
Werkstoff	Edelstahl A2	Edelstahl A2	Edelstahl A2	Edelstahl A2	Edelstahl A2
Anwendung	alle gängigen Fassadenbekleidungen	alle gängigen Fassadenbekleidungen	alle gängigen Fassadenbekleidungen	alle gängigen Fassadenbekleidungen	alle gängigen Fassadenbekleidungen
Zulassung Bekleidungshersteller	–	–	–	–	–
Überdrehsicher	ja	ja	ja	ja	ja
Unterkonstruktion	Aluminium	Aluminium	Aluminium	Aluminium	Aluminium
Bohrkapazität (t _v vorgelocht) [mm]	3,0	3,0	3,0	3,0	3,0
Klemmdicke t _{TK} [mm]	4,0	6,0	8,0	10,0	12,0
EJOT Verwendbarkeitsnachweis	bald verfügbar	bald verfügbar	bald verfügbar	bald verfügbar	bald verfügbar



LT-TD-Festpunkthülse (F)	Zentrierhülse TD Ø11/4 F	Zentrierhülse TD Ø11/6 F	Zentrierhülse TD Ø11/8 F	Zentrierhülse TD Ø11/10 F	Zentrierhülse TD Ø11/12 F
--------------------------	--------------------------	--------------------------	--------------------------	---------------------------	---------------------------



LT-TD-Gleitpunkthülse (S)	Zentrierhülse TD Ø11/4 S	Zentrierhülse TD Ø11/6 S	Zentrierhülse TD Ø11/8 S	Zentrierhülse TD Ø11/10 S	Zentrierhülse TD Ø11/12 S
---------------------------	--------------------------	--------------------------	--------------------------	---------------------------	---------------------------

Verfügbarkeit	nein	nein	ja	nein	nein
---------------	------	------	----	------	------



JT3- LT-TD-3-5,5x28/4 KD16	JT3- LT-TD-3-5,5x30/6 KD16	JT3- LT-TD-3-5,5x32/8 KD16	JT3- LT-TD-3-5,5x34/10 KD16	JT3- LT-TD-3-5,5x36/12 KD16	JT4- LT-2/6-6x50 KD16
---	---	---	--	--	--------------------------------------

Edelstahl A2 mit gehärteter Stahl-Bohrspitze	Edelstahl A2 mit gehärteter Stahl-Bohrspitze	Edelstahl A2 mit gehärteter Stahl-Bohrspitze	Edelstahl A2 mit gehärteter Stahl-Bohrspitze	Edelstahl A2 mit gehärteter Stahl-Bohrspitze	Edelstahl A2
--	--	--	--	--	--------------

alle gängigen Fassadenbekleidungen	alle gängigen Fassadenbekleidungen	alle gängigen Fassadenbekleidungen	alle gängigen Fassadenbekleidungen	alle gängigen Fassadenbekleidungen	alle gängigen Fassadenbekleidungen
------------------------------------	------------------------------------	------------------------------------	------------------------------------	------------------------------------	------------------------------------

-	-	-	-	-	Z-14.4-851 PURICELLI
---	---	---	---	---	----------------------

ja	ja	ja	ja	ja	ja
Stahl / Aluminium	Stahl / Aluminium	Stahl / Aluminium	Stahl / Aluminium	Stahl / Aluminium	Holz / Aluminium

3,0	3,0	3,0	3,0	3,0	1,5–2,0
-----	-----	-----	-----	-----	---------

4,0	6,0	8,0	10,0	12,0	8,0
-----	-----	-----	------	------	-----

bald verfügbar	bald verfügbar	bald verfügbar	bald verfügbar	bald verfügbar	ETA-10/0200
----------------	----------------	----------------	----------------	----------------	-------------



Zentrierhülse TD Ø11/4 F	Zentrierhülse TD Ø11/6 F	Zentrierhülse TD Ø11/8 F	Zentrierhülse TD Ø11/10 F	Zentrierhülse TD Ø11/12 F	Zentrierhülse TD Ø11/8 F
--------------------------	--------------------------	--------------------------	---------------------------	---------------------------	--------------------------



Zentrierhülse TD Ø11/4 S	Zentrierhülse TD Ø11/6 S	Zentrierhülse TD Ø11/8 S	Zentrierhülse TD Ø11/10 S	Zentrierhülse TD Ø11/12 S	Zentrierhülse TD Ø11/8 S
--------------------------	--------------------------	--------------------------	---------------------------	---------------------------	--------------------------

nein	nein	ja	nein	nein	ja
------	------	----	------	------	----

LT-XT-System

Fassadenbekleidungen mit empfindlichen Oberflächen, wie zum Beispiel Aluminium-Verbundplatten, werden in der Regel mit speziellen Schutzfolien beklebt, um die Oberflächen vor Verschmutzung und Kratzern während des Transports und der Montage zu schützen.

Für diese Art der Fassadenbekleidungen hat EJOT das LT-XT-System entwickelt, mit dem die Schutzfolien entlang der Schrauben mittels Schneidring kreisförmig eingeschnitten und abschließend rückstandsfrei von der Plattenoberfläche entfernt werden können.

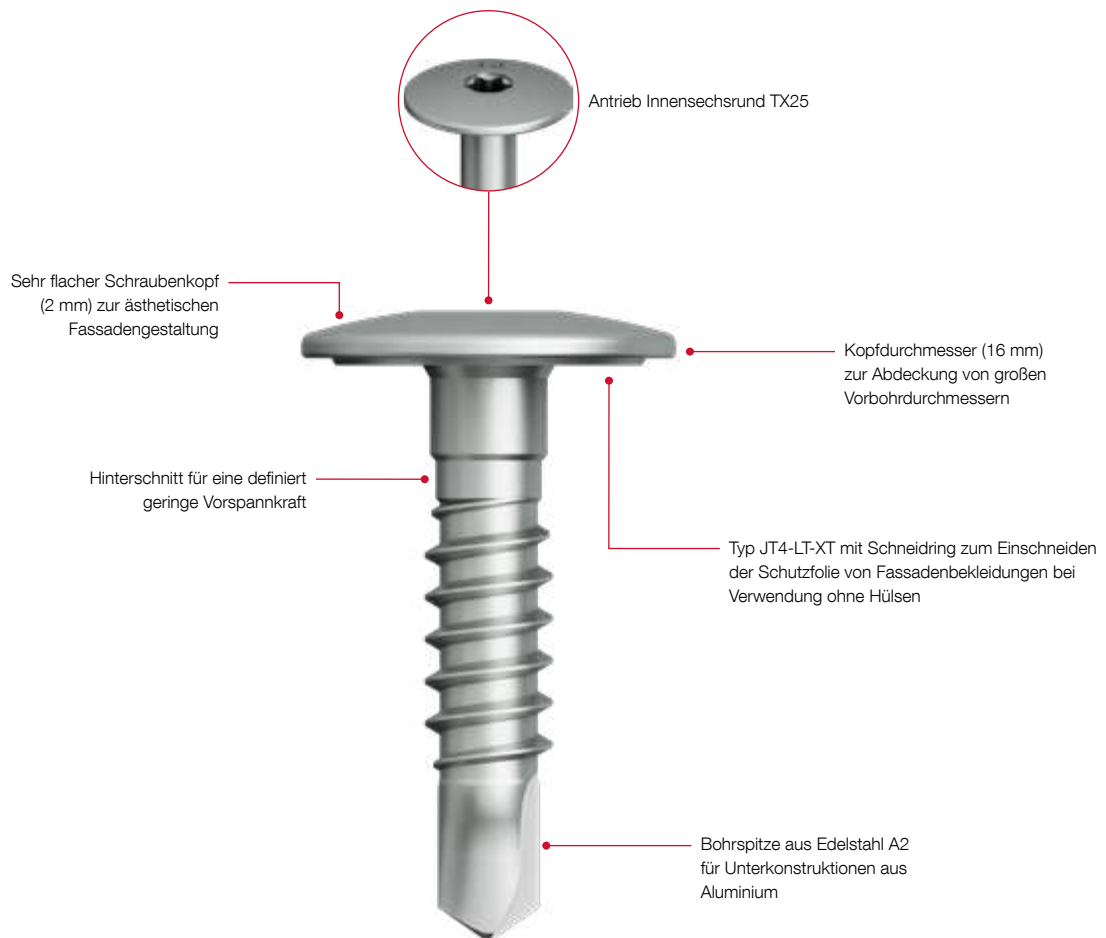



Detailansicht Festpunkt LT-Xt-System



Detailansicht Gleitpunkt LT-Xt-System

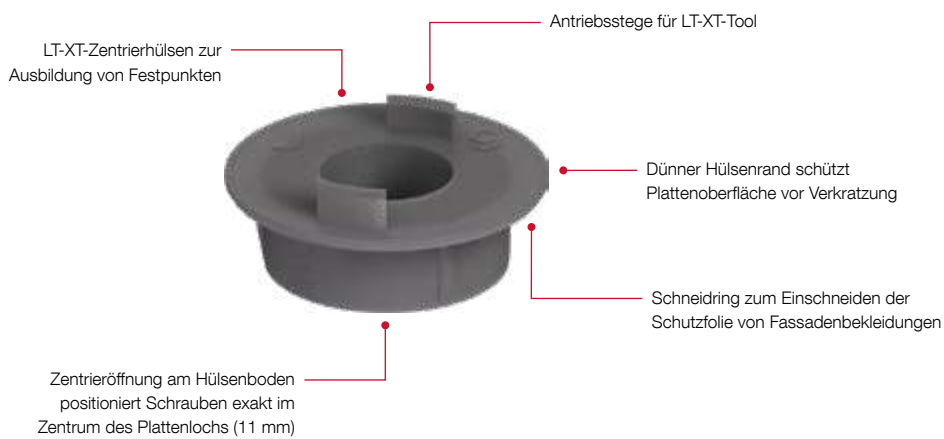

Auswahlhilfe LT-XT-System



Schraubentyp	JT4-LT-XT-3H/6-5,5x25 KD16	JT4-LT-2/6-6x50 KD16
Werkstoff	Edelstahl A2 mit gehärteter Stahl-Bohrspitze	Edelstahl A2
Anwendung	alle gängigen Fassadenbekleidungen	alle gängigen Fassadenbekleidungen
Zulassung Bekleidungshersteller	Z-10.3-701 Mitsubishi Z-10.3-774 3A Composites	Z-14.4-851 PURICELLI
Überdrehsicher	ja	ja
Unterkonstruktion	Aluminium	Holz / Aluminium
Bohrkapazität (t_v vorgelocht) [mm]	3,0	1,5–2,0
Klemmdicke t_{kl} [mm]	6,0	8,0
EJOT Verwendbarkeitsnachweis	P-S 18 0447	ETA-10/0200



LT-XT-Festpunkthülse (F)

Zentrierhülse
XT Ø11/4 F

Zentrierhülse
XT Ø11/4 F



LT-XT-Gleitpunkthülse (S)

Zentrierhülse
XT Ø11/4 S

Zentrierhülse
XT Ø11/4 S

Montageablauf LT-XT-System



EJOFAST® Bohrschraube JF3-LT-2-5,5 KD12



Querverweise	Seite
LT/STS Tool Kunststoff TX25	68
Akku-Schrauber ASCM QSW	61

Anwendungsbereich

- > Verschraubung von kleinformigen Metallschindeln auf Stahlprofilblechen 0,4–1,0 mm
- > Auch geeignet zur Verschraubung von Haften auf Trapezprofile

Eigenschaften

- > Edelstahl A2 mit gehärteter Stahlspitze
- > Linsenkopf
- > Spanreduzierte Verschraubung

Anwendungen



Technische Daten

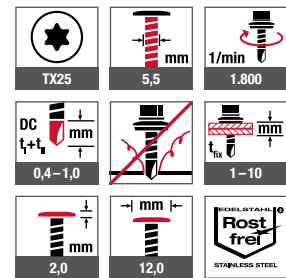

Produkt im Online-Shop



Zertifizierungen



Bestellbezeichnung	Länge [mm]	Klemmdicke [mm]	VPE [Stück]	Preis/100 [EUR]	Artikelnummer	EAN
JF3-LT-2-5,5x25 KD12	25	1 – 10	500	49,40	7381207301	4061245061627

EJOFAST® Bohrschraube JF3-LT-2-5,5 KD16



Querverweise	Seite
Zentrierhülse F	31
Zentrierhülse S	32
LT/STS Tool Kunststoff TX25	68

Anwendungsbereich

- > Zur spanreduzierten Befestigung von Fassadenbekleidungen auf Stahlunterkonstruktionen 0,4–1,0 mm
- > Zur spanreduzierten Befestigung von Fassadenbekleidungen auf Aluminiumunterkonstruktionen 1,0–2,0 mm
- > Kombinierbar mit LT-Fest- und Gleitpunkthülsen

Eigenschaften

- > Edelstahl A2 mit gehärteter Stahlspitze
- > Linsenkopf

Vorteile

- > Abdeckung von Langlöchern und großen Vorbohrdurchmessern
- > Auch in lackierter Ausführung erhältlich
- > Ästhetische Fassadengestaltung durch sehr flachen Schraubenkopf
- > Taumelfreie Verschraubung durch Verwendung des LT-Tools
- > Spanreduzierte Verschraubung

Hinweis

Bitte beachten Sie die jeweilige Zulassung der Fassadenbekleidung sowie die Montagevorschriften des Herstellers. JF-Schraube benötigt mehr axialen Druck als JT-Schraube mit klassischer Bohrschneide, um in Bauteil II einzudringen.

Verarbeitungshinweis für Gleitpunkte an Fassadenbekleidungen

Die Verschraubung bei Kopfaufgabe stoppen und die Schraube eine viertel Umdrehung zurückdrehen, um die Vorspannkraft aus der Verbindung zu nehmen.

Anwendungen

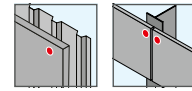

Technische Daten

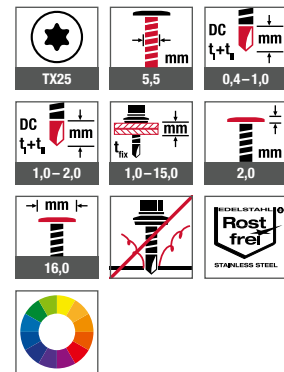

Zertifizierungen

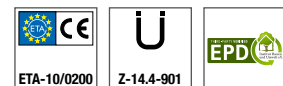

Produkt im Online-Shop



Bestellbezeichnung	Länge [mm]	max. Plattendicke [mm]	VPE [Stück]	Preis/100 [EUR]	Artikelnummer	EAN
JF3-LT-2-5,5x30 KD16	30	13	500	62,40	7384212301	4061245014005

Bohrschraube JT3-LT-3-5,5x30 KD16



Querverweise	Seite
Zentrierhülse F	31
Zentrierhülse S	32
LT/STS Tool Kunststoff TX25	68

Anwendungsbereich

- > Zur Befestigung von Fassadenbekleidungen auf Aluminium- und Stahlunterkonstruktionen 1,5–3,0 mm
- > Kombinierbar mit LT-Fest- und Gleitpunkthülsen

Eigenschaften

- > Edelstahl A2 mit gehärteter Stahl-Bohrspitze
- > Linsenkopf

Vorteile

- > Abdeckung von Langlöchern und großen Vorbohrdurchmessern
- > Auch in lackierter Ausführung erhältlich
- > Ästhetische Fassadengestaltung durch sehr flachen Schraubenkopf
- > Taumelfreie Verschraubung durch Verwendung des LT-Tools

Hinweis

Bitte beachten Sie die jeweilige Zulassung der Fassadenbekleidung sowie die Montagevorschriften des Herstellers.

Verarbeitungshinweis für Gleitpunkte an Fassadenbekleidungen

Die Verschraubung bei Kopfauflage stoppen und die Schraube eine viertel Umdrehung zurückdrehen, um die Vorspannkraft aus der Verbindung zu nehmen.

Anwendungen



Technische Daten

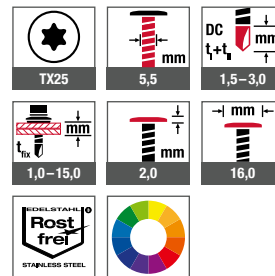

Zertifizierungen

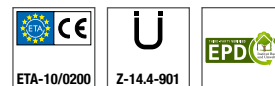

Produkt im Online-Shop



Bestellbezeichnung	Länge [mm]	max. Plattendicke [mm]	VPE [Stück]	Preis/100 [EUR]	Artikelnummer	EAN
JT3-LT-3-5,5x30 KD16	30	12	500	54,80	7384211301	4061245014012

Bohrschraube JT4-LT-3-5,5x25 KD16



Querverweise	Seite
Zentrierhülse F	31
Zentrierhülse S	32
LT/STS Tool Kunststoff TX25	68

Anwendungsbereich

- > Zur Befestigung von Fassadenbekleidungen auf Aluminiumunterkonstruktionen 1,5–3,0 mm
- > Kombinierbar mit LT-Fest- und Gleitpunkthülsen
- > Befestigung von Puricelli HPL-Fassadenbekleidungen auf Aluminiumunterkonstruktion

Eigenschaften

- > Edelstahl A2
- > Linsenkopf

Vorteile

- > Abdeckung von Langlöchern* und großen Vorbohrdurchmessern
- > Auch in lackierter Ausführung erhältlich
- > Ästhetische Fassadengestaltung durch sehr flachen Schraubenkopf
- > Taumelfreie Verschraubung durch Verwendung des LT-Tools

Hinweis

Bitte beachten Sie die jeweilige Zulassung der Fassadenbekleidung sowie die Montagevorschriften des Herstellers.

*Nicht Bestandteil der Zulassung

Verarbeitungshinweis für Gleitpunkte an Fassadenbekleidungen

Die Verschraubung bei Kopfaufgabe stoppen und die Schraube eine viertel Umdrehung zurückdrehen, um die Vorspannkraft aus der Verbindung zu nehmen.

Anwendungen



Technische Daten

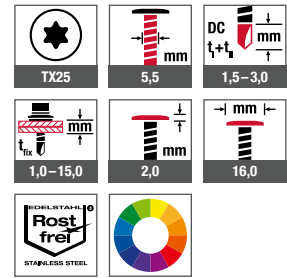

Zertifizierungen



Produkt im Online-Shop



Bestellbezeichnung	Länge [mm]	max. Plattendicke [mm]	VPE [Stück]	Preis/100 [EUR]	Artikelnummer	EAN
JT4-LT-3-5,5x25 KD16	25	12	500	30,40	7384207300	4061245014029

Bohrschraube JT4-LT-2/6-6,0x50 KD16



Querverweise	Seite
Zentrierhülse F	31
Zentrierhülse S	32
LT/STS Tool Kunststoff TX25	68

Anwendungsbereich

- > Zur Befestigung von Fassadenbekleidungen auf Holzunterkonstruktionen
- > Kombinierbar mit LT-Fest- und Gleitpunkthülsen
- > Auch für Aluminiumunterkonstruktionen 0,8 – 2,0 mm geeignet
- > Befestigung von Puricelli HPL-Fassadenbekleidungen auf Holzunterkonstruktion

Eigenschaften

- > Edelstahl A2
- > Linsenkopf

Vorteile

- > Abdeckung von Langlöchern und großen Vorbohrdurchmessern
- > Auch in lackierter Ausführung erhältlich
- > Ästhetische Fassadengestaltung durch sehr flachen Schraubenkopf
- > Kein Vorbohren der Holz-UK
- > Gutes Bohrverhalten auch in Bereichen von Ästen
- > Taumelfreie Verschraubung durch Verwendung des LT-Tools

Hinweis

Bitte beachten Sie die jeweilige Zulassung der Fassadenbekleidung sowie die Montagevorschriften des Herstellers.

Verarbeitungshinweis für Gleitpunkte an Fassadenbekleidungen

Die Verschraubung bei Kopfaufgabe stoppen und die Schraube eine viertel Umdrehung zurückdrehen, um die Vorspannkraft aus der Verbindung zu nehmen.

Anwendungen



Technische Daten

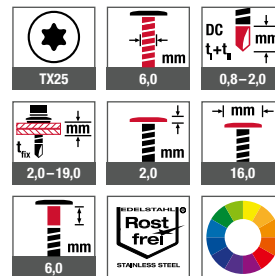

Zertifizierungen



Produkt im Online-Shop



Bestellbezeichnung	Länge [mm]	max. Plattendicke [mm]	VPE [Stück]	Preis/100 [EUR]	Artikelnummer	EAN
JT4-LT-2/6-6,0x50 KD16	50	10	500	54,90	7384206300	4061245014036

Zentrierhülse F (Festpunkt)



Querverweise	Seite
JT4-LT-3-5,5x25	29
JT4-LT-2/6-6,0x50	30
JT3-LT-3-5,5x30	38
JF3-LT-2-5,5x30	27

Anwendungsbereich

- > Zur Befestigung von Fassadenbekleidung in Kombination mit LT-Schrauben mit 16 mm Kopfdurchmesser
- > Zur Ausbildung von Festpunkten

Anwendungen

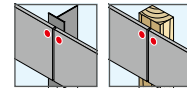

Eigenschaften

- > Kunststoff, grau eingefärbt
- > Für Plattendicken 2 / 4 / 6 / 8 mm
- > UV-beständig

Vorteile

- > Alle Löcher in der Fassadenbekleidung werden im selben Durchmesser (11 mm) hergestellt, dies kann werkseitig und damit effizient geschehen
- > Keine Nietsetzlehre, keine Bohrsetzlehre erforderlich
- > Schnelle Montage in Kombination mit LT-Schrauben
- > Leicht revidierbare Plattenbefestigung
- > 0,5 mm-Bund der Hülse verhindert direkten Kontakt zwischen Schraubenkopf und Plattenoberfläche
- > Das mittige Loch dient der zentrischen Positionierung der Schraube

Hinweis

Die Verwendbarkeit der Hülsen und LT-Schrauben ist mit dem jeweiligen Plattenhersteller abzustimmen. Bitte beachten Sie die jeweilige Zulassung der Fassadenbekleidung sowie die Montagevorschriften des Herstellers.

Produkt im Online-Shop



Bestellbezeichnung	Innenloch- durchmesser [mm]	Vorbohr- durchmesser [mm]	Plattendicke [mm]	VPE [Stück]	Preis/100 [EUR]	Artikelnummer	EAN
EJOT Zentrierhülse Ø 11/2 F	5,8	11,0	2,0	500	11,60	3010005700	4061245010212
EJOT Zentrierhülse Ø 11/4 F	5,8	11,0	4,0	500	12,20	3010009700	4061245018478
EJOT Zentrierhülse Ø 11/6 F	5,8	11,0	6,0	500	12,50	3010011700	4061245018454
EJOT Zentrierhülse Ø 11/8 F	5,8	11,0	8,0	500	12,90	3010007700	4061245018492

Zentrierhülse S (Gleitpunkt)



Querverweise	Seite
JT4-LT-3-5,5x25	29
JT4-LT-2/6-6,0x50	30
JT3-LT-3-5,5x30	28
JF3-LT-2-5,5x30	27

Anwendungsbereich

- > Zur Befestigung von Fassadenbekleidungen in Kombination mit LT-Schrauben mit 16 mm Kopfdurchmesser
- > Zur Ausbildung von Gleitpunkten

Anwendungen

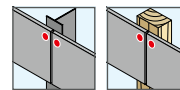

Eigenschaften

- > Kunststoff, schwarz eingefärbt
- > Für Plattendicken 2 / 4 / 6 / 8 mm
- > UV-beständig

Vorteile

- > Alle Löcher in der Fassadenbekleidung werden im selben Durchmesser (11 mm) hergestellt, dies kann werkseitig und damit effizient geschehen
- > Keine Nietsetzlehre, keine Bohrsetzlehre erforderlich
- > Schnelle Montage in Kombination mit LT-Schrauben
- > Leicht reVISIONIERBARE Plattenbefestigung
- > 0,5 mm-Bund der Hülse verhindert direkten Kontakt zwischen Schraubenkopf und Plattenoberfläche, hierdurch kein Zerkratzen der Plattenoberfläche selbst bei tausendfacher Relativverschiebung
- > Der nur 0,3 mm dünne Boden der Hülse reibt sich infolge der Relativverschiebungen weg
- > Das mittige Loch dient der zentrischen Positionierung der Schraube

Hinweis

Die Verwendbarkeit der Hülsen und LT-Schrauben ist mit dem jeweiligen Plattenhersteller abzustimmen. Bitte beachten Sie die jeweilige Zulassung der Fassadenbekleidung sowie die Montagevorschriften des Herstellers.

Verarbeitungshinweis für Schrauben mit Vollgewinde

Die Verschraubung bei Kopfaufgabe stoppen und die Schraube eine viertel Umdrehung zurückdrehen, um die Vorspannkraft aus der Verbindung zu nehmen.

Produkt im Online-Shop



Bestellbezeichnung	Innenloch-durchmesser [mm]	Vorböhr-durchmesser [mm]	Plattendicke [mm]	VPE [Stück]	Preis/100 [EUR]	Artikelnummer	EAN
EJOT Zentrierhülse Ø 11/2 S	8,4	11,0	2,0	500	11,60	3010006700	4061245018508
EJOT Zentrierhülse Ø 11/4 S	8,4	11,0	4,0	500	12,20	3010010700	4061245018461
EJOT Zentrierhülse Ø 11/6 S	8,4	11,0	6,0	500	12,50	3010012700	4061245018447
EJOT Zentrierhülse Ø 11/8 S	8,4	11,0	8,0	500	12,90	3010008700	4061245018485

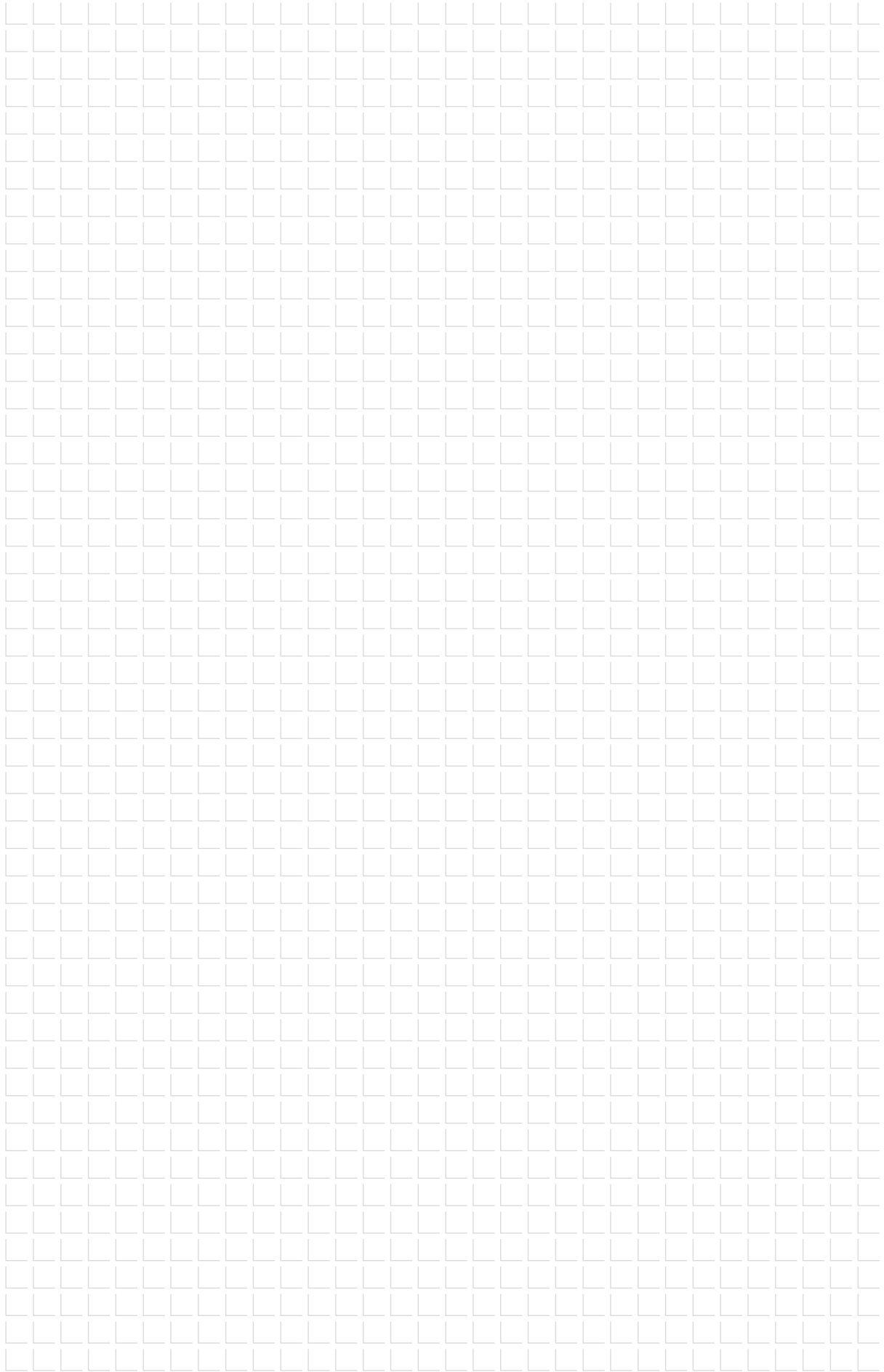

Holzbau

Industrieller
Leichtbau

Solar

Flachdach

Vorgehängte
Hinterlüftete
Fassaden (VHF)

Verankerungstechnik

Fenster- und
Glasfassadentechnik

Innenausbau

Montageelemente
für Anbauteile

Maschinen,
Ersatzteile,
Werkzeuge

Bohrschraube JT4-LT-XT-3H/4-5,5x19



Querverweise	Seite
Zentrierhülse F	31
Zentrierhülse S	32
Akku-Schrauber ASCM QSW	61
LT-XT Tool TX25	68

Montageanleitung



Produkt im Online-Shop



Anwendungsbereich

- > Zur Befestigung von Fassadenbekleidungen 2,0 mm auf Aluminiumunterkonstruktionen ≤ 2,0 mm
- > Kombinierbar mit LT-Fest- und Gleitpunkthülsen

Eigenschaften

- > Edelstahl A2
- > Linsenkopf

Vorteile

- > Auch in lackierter Ausführung erhältlich
- > Ästhetische Fassadengestaltung durch sehr flachen Schraubenkopf
- > Taumelfreie Verschraubung durch Verwendung des LT-Tools
- > Einfache Montage und verlässliches Gleiten durch optimierten Hinterschnitt
- > Zentrierhülsen-Bund schützt die Fassadenbekleidungsfläche vor Kratzern
- > Keine Nietsetz- oder Bohrlehre erforderlich
- > XT-Schneidring unter dem Schraubenkopf ermöglicht bei der Ausbildung von Festpunkten ohne Zentrierhülse ein leichtes Entfernen der Schutzfolie. Vorteil beim Verwenden der Festpunkthülse: alle Löcher in der Platte können mit Ø 11 mm vorgebohrt werden
- > Gewindefreier Teil unter dem Schraubenkopf ermöglicht ein gewolltes Weiterdrehen des Schraubenkopfes nach Kopfauflage

Hinweis

Bitte beachten Sie die jeweilige Zulassung der Fassadenbekleidung sowie die Montagevorschriften des Herstellers.

Anwendungen



Technische Daten

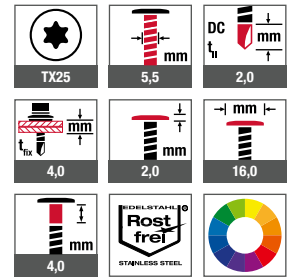

Zertifizierungen



Bestellbezeichnung	Länge [mm]	max. Plattendicke [mm]	VPE [Stück]	Preis/100 [EUR]	Artikelnummer	EAN
JT4-LT-XT-3H/4-5,5x19 KD16	19	2,0	500	49,60	7384219300	4061245044507

Bohrschraube JT4-LT-XT-3H/6-5,5x25



Querverweise	Seite
XT-Zentrierhülse F	36
XT-Zentrierhülse S	37
LT-XT Tool TX25	68

Anwendungsbereich

- > Zur Befestigung von ebenen Aluminiumverbundplatten auf Aluminiumunterkonstruktionen von 2 mm
- > Nur in Kombination mit XT-Fest- und Gleitpunkthülsen zu verwenden

Eigenschaften

- > Edelstahl A2
- > Linsenkopf

Vorteile

- > Abdeckung von Langlöchern und großen Vorbohrdurchmessern
- > Auch in lackierter Ausführung erhältlich
- > Ästhetische Fassadengestaltung durch sehr flachen Schraubenkopf
- > Einfache Montage und verlässliches Gleiten durch optimierten Hinterschnitt
- > Bauaufsichtlich geregelt im Prüfzeugnis P-S 18 0447
- > Einfaches Entfernen der Schutzfolie
- > Zentrierhülsen-Bund schützt die Fassadenbekleidungsfläche vor Kratzern
- > Keine Nietsetz- oder Bohrlehre erforderlich
- > Gewindereier Teil unter dem Schraubenkopf ermöglicht ein gewolltes Weiterdrehen des Schraubenkopfes nach Kopfauflage

Hinweis

Bitte beachten Sie die jeweilige Zulassung der Fassadenbekleidung sowie die Montagevorschriften des Herstellers.

Anwendungen



Technische Daten

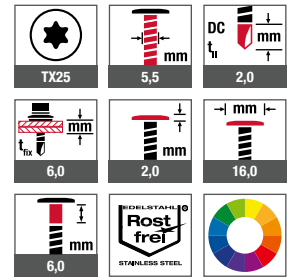

Zertifizierungen

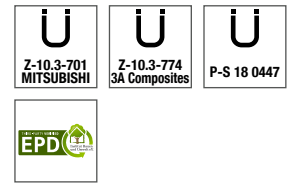

Montageanleitung



Produkt im Online-Shop



Bestellbezeichnung	Länge [mm]	max. Plattendicke [mm]	VPE [Stück]	Preis/100 [EUR]	Artikelnummer	EAN
JT4-LT-XT-3H/6-5,5x25 KD16	25	4,0	500	52,10	7384216300	4061245073132

XT-Zentrierhülsen F (Festpunkt)



Querverweise	Seite
JT4-LT-XT-3H/4-5,5xL	34
JT4-LT-XT-3H/6-5,5xL	35
Akku-Schrauber ASCM QSW	61
LT-XT Tool TX25	69

Anwendungsbereich

- > Zur Befestigung von Fassadenbekleidung in Kombination mit LT-XT-Schrauben mit 16 mm Kopfdurchmesser
- > Zur Ausbildung von Festpunkten

Anwendungen



Eigenschaften

- > Kunststoff, grau eingefärbt
- > UV-beständig

Vorteile

- > Alle Löcher in der Fassadenbekleidung werden im selben Durchmesser (11 mm) hergestellt, dies kann werkseitig und damit effizient geschehen
- > Keine Nietsetzlehre, keine Bohrsetzlehre erforderlich
- > Schnelle Montage in Kombination mit LT-XT-Schrauben
- > Leicht reVISIONIERBARE Plattenbefestigung
- > 0,5 mm-Bund der Hülse verhindert direkten Kontakt zwischen Schraubenkopf und Plattenoberfläche
- > Das mittige Loch dient der zentrischen Positionierung der Schraube

Hinweis

Die Verwendbarkeit der Hülsen und LT-XT-Schrauben ist mit dem jeweiligen Plattenhersteller abzustimmen. Bitte beachten Sie die jeweilige Zulassung der Fassadenbekleidung sowie die Montagevorschriften des Herstellers.

Produkt im Online-Shop



Bestellbezeichnung	Innenloch- durchmesser [mm]	Vorbohr- durchmesser [mm]	max. Plattendicke [mm]	VPE [Stück]	Preis/100 [EUR]	Artikelnummer	EAN
EJOT XT-Zentrierhülse Ø11/4 F	5,8	11,0	4,0	500	13,90	3010013700	4061245044552

XT-Zentrierhülsen S (Gleitpunkt)



Querverweise	Seite
JT4-LT-XT-3H/4-5,5xL	34
JT4-LT-XT-3H/6-5,5xL	35
Akku-Schrauber ASCM QSW	61
LT-XT Tool TX25	69

Anwendungsbereich

- > Zur Befestigung von Fassadenbekleidung in Kombination mit LT-XT-Schrauben mit 16 mm Kopfdurchmesser
- > Zur Ausbildung von Gleitpunkten

Anwendungen



Eigenschaften

- > Kunststoff, schwarz eingefärbt
- > UV-beständig

Vorteile

- > Alle Löcher in der Fassadenbekleidung werden im selben Durchmesser (11 mm) hergestellt, dies kann werkseitig und damit effizient geschehen
- > Keine Nietsetzlehre, keine Bohrsetzlehre erforderlich
- > Schnelle Montage in Kombination mit LT-XT-Schrauben
- > Leicht revidierbare Plattenbefestigung
- > 0,5 mm-Bund der Hülse verhindert direkten Kontakt zwischen Schraubenkopf und Plattenoberfläche
- > Das mittige Loch dient der zentrischen Positionierung der Schraube

Hinweis

Die Verwendbarkeit der Hülsen und LT-XT-Schrauben ist mit dem jeweiligen Plattenhersteller abzustimmen. Bitte beachten Sie die jeweilige Zulassung der Fassadenbekleidung sowie die Montagevorschriften des Herstellers.

Produkt im Online-Shop



Bestellbezeichnung	Innenloch- durchmesser [mm]	Vorbohr- durchmesser [mm]	max. Plattendicke [mm]	VPE [Stück]	Preis/100 [EUR]	Artikelnummer	EAN
EJOT XT-Zentrierhülse Ø11/4 S	8,4	11,0	4,0	500	13,90	3010014700	4061245044545

NEU Bohrschraube JT3-LT-TD-3-5,5



Querverweise	Seite
TD-Zentrierhülse F	40
TD-Zentrierhülse S	41
Akku-Schrauber ASCM QSW	61
LT/STS Tool	68

Anwendungsbereich

- > Zur Befestigung von Fassadenbekleidungen auf Aluminium- und Stahlunterkonstruktionen
- > Kombinierbar mit LT-TD-Fest- und Gleitpunkthülsen

Eigenschaften

- > Edelstahl A2
- > Anschlagbund
- > Gewindefreier Bereich

Vorteile

- > Überdrehsicher
- > Fester Anschlag
- > Lotrechte Ausrichtung
- > Optimale Gleitpunkte
- > Keine Zerstörung des Muttergewindes in der Unterkonstruktion
- > Ästhetische Fassadengestaltung

Anwendungen



Technische Daten

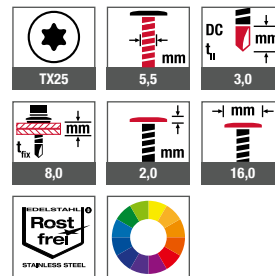

Montageanleitung



Hinweis

Bitte beachten Sie die jeweilige Zulassung der Fassadenbekleidung sowie die Montagevorschriften des Herstellers.

Produkt im Online-Shop



Bestellbezeichnung	Länge [mm]	max. Plattendicke [mm]	VPE [Stück]	Preis/100 [EUR]	Artikelnummer	EAN
JT3-LT-TD-3-5,5x32/8	32	8,0	500	64,50	7384178301	4061245114705

NEU Bohrschraube JT4-LT-TD-3-5,5



Querverweise	Seite
TD-Zentrierhülse F	40
TD-Zentrierhülse S	41
Akku-Schrauber ASCM QSW	61
LT/STS Tool	68

Anwendungsbereich

- > Zur Befestigung von Fassadenbekleidungen auf Aluminiumunterkonstruktionen
- > Kombinierbar mit LT-TD-Fest- und Gleitpunkthülsen

Eigenschaften

- > Edelstahl A2
- > Anschlagbund
- > Gewindefreier Bereich

Vorteile

- > Überdrehsicher
- > Fester Anschlag
- > Lotrechte Ausrichtung
- > Optimale Gleitpunkte
- > Keine Zerstörung des Muttergewindes in der Unterkonstruktion
- > Ästhetische Fassadengestaltung

Hinweis

Bitte beachten Sie die jeweilige Zulassung der Fassadenbekleidung sowie die Montagevorschriften des Herstellers.

Anwendungen



Technische Daten

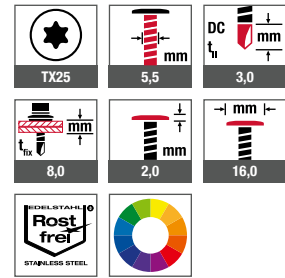

Montageanleitung



Produkt im Online-Shop



Bestellbezeichnung	Länge [mm]	max. Plattendicke [mm]	VPE [Stück]	Preis/100 [EUR]	Artikelnummer	EAN
JT4-LT-TD-3-5,5x28/8	28	8,0	500	50,20	7384231300	4061245114712

NEU TD-Zentrierhülsen F (Festpunkt)



Anwendungsbereich

- > Zur Befestigung von Fassadenbekleidung in Kombination mit LT-TD-Schrauben mit 16 mm Kopfdurchmesser
- > Zur Ausbildung von Festpunkten

Anwendungen



Eigenschaften

- > Kunststoff, rot eingefärbt
- > UV-beständig
- > Zentrierring

Querverweise	Seite
JT3-LT-TD-3-5,5	38
JT4-LT-TD-3-5,5	39
Akku-Schrauber ASCM QSW	61
LT/STS Tool	68

Vorteile

- > Fester Sitz der Fassadenbekleidung
- > Zentrische Positionierung

Hinweis

Die Verwendbarkeit der Hülsen und LT-Schrauben ist mit dem jeweiligen Plattenhersteller abzustimmen. Bitte beachten Sie die jeweilige Zulassung der Fassadenbekleidung sowie die Montagevorschriften des Herstellers.

Montageanleitung



Produkt im Online-Shop



Bestellbezeichnung	Vorbordurchmesser [mm]	max. Plattendicke [mm]	VPE [Stück]	Preis/100 [EUR]	Artikelnummer	EAN
EJOT Zentrierhülse TD Ø 11/8 F	11,0	8,0	500	13,90	3010017700	4061245114729

NEU TD-Zentrierhülsen S (Gleitpunkt)



Querverweise	Seite
JT3-LT-TD-3-5,5	38
JT4-LT-TD-3-5,5	39
Akku-Schrauber ASCM QSW	61
LT/STS Tool	68

Anwendungsbereich

- > Zur Befestigung von Fassadenbekleidung in Kombination mit LT-TD-Schrauben mit 16 mm Kopfdurchmesser
- > Zur Ausbildung von Gleitpunkten

Eigenschaften

- > Kunststoff, schwarz eingefärbt
- > UV-beständig
- > Schnappfüße
- > Dünner Hülsenrand (0,3 mm)

Vorteile

- > Kein Zerkratzen der Plattenoberfläche
- > Keine Beeinträchtigung der Dilatation in alle Richtungen

Hinweis

Die Verwendbarkeit der Hülsen und LT-Schrauben ist mit dem jeweiligen Plattenhersteller abzustimmen. Bitte beachten Sie die jeweilige Zulassung der Fassadenbekleidung sowie die Montagevorschriften des Herstellers.

Anwendungen



Montageanleitung



Produkt im Online-Shop



Bestellbezeichnung	Vorbohr- durchmesser [mm]	max. Plattendicke [mm]	VPE [Stück]	Preis/100 [EUR]	Artikelnummer	EAN
EJOT Zentrierhülse TD Ø 11/8 S	11,0	8,0	500	13,90	3010018700	4061245114736

Bohrschraube JT4-XT-3/6-6,0



Querverweise	Seite
Bit Innensechsrund TX25	66
Akku-Schrauber ASCM QSW	61

Anwendungsbereich

- > Verbindungsmittel zwischen dem Verstärkungsprofil und einer ALUCOBOND®-Kassette nach Z-10.3-774
- > Zur Befestigung auf Aluminiumunterkonstruktionen 2,0 mm

Eigenschaften

- > Edelstahl A2

Vorteile/Funktionsprinzip

- > Befestiger durchbohrt ALUCOBOND®-Kassette und Aluminiumunterkonstruktion
- > Gewindereier Teil unter dem Schraubenkopf ermöglicht ein gewolltes Weiterdrehen des Schraubenkopfes nach Kopfauflage
- > Schneidring unter dem Schraubenkopf schneidet Schutzfolie auf der Fassadenbekleidung ein
- > Schutzfolie kann nach erfolgter Montage von der ALUCOBOND®-Kassette rückstandslos entfernt werden
- > Auch in lackierter Ausführung erhältlich



Produktvideo



Produkt im Online-Shop



Anwendungen



Technische Daten

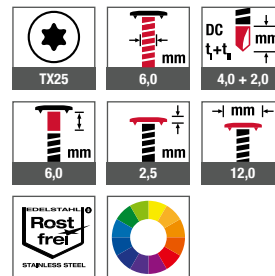

Zertifizierungen

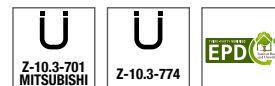

Bestellbezeichnung	Länge [mm]	Plattendicke [mm]	VPE [Stück]	Preis/100 [EUR]	Artikelnummer	EAN
JT4-XT-3/6-6,0x21	21	4,0	500	46,90	7384213300	4061245013992

Bohrschraube JT4-FR-2H/6-4,8



Querverweise	Seite
Bit Innensechsrund TX25	66
Akku-Schrauber ASCM QSW	61

Anwendungsbereich

- > Befestiger für ALUCOBOND®-Außenwandbekleidungen nach Z-10.3-774
- > Zur zwängungsfreien Befestigung auf Aluminiumunterkonstruktionen 2 mm

Eigenschaften

- > Edelstahl A2
- > Mit Zentrierhülse zur Ausbildung von Gleitpunkten

Vorteile

- > Zentrisches Bohren und gleichzeitiges Verschrauben der Fassadenbekleidung an der Unterkonstruktion
- > Kein Vorbohren der Unterkonstruktion
- > Gewindefreier Teil unter dem Schraubenkopf ermöglicht ein gewolltes Weiterdrehen des Schraubenkopfes nach Kopfauflage
- > Auch in lackierter Ausführung erhältlich

Hinweis

Zur Verarbeitung empfehlen wir den Sonder-Bit Innensechsrund TX25W-1/4"/Cx25 mit konischer Ausführung für Klemmsitz im Schraubenkopf. Zum Ausbilden von Festpunkten wird empfohlen, die Platte Ø 4,0 mm vorzubohren.

Der ideale Vorbohrdurchmesser für die Zentrierhülse beträgt 8,5 mm. Für die bauseitige Bohrlocherstellung kann ein geringerer Durchmesser sinnvoll sein. Wir empfehlen vorab Versuche durchzuführen.

Anwendungen



Technische Daten

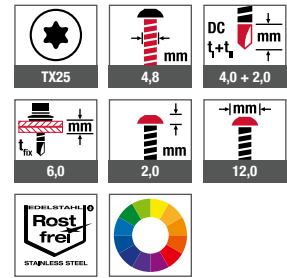

Zertifizierungen

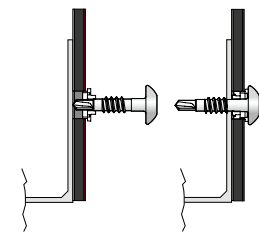

Produkt im Online-Shop



Bestellbezeichnung	Länge [mm]	Plattendicke [mm]	VPE [Stück]	Preis/100 [EUR]	Artikelnummer	EAN
Bohrschraube						
JT4-FR-2H/6-4,8x22	22	4,0	1000	44,10	7384170300	4061245014050

Auch in Edelstahl A4 auf Anfrage erhältlich



Bohrschraube JT9-FR-2H-4,8

Bestellbezeichnung	Vorbohrdurchmesser [mm]	Plattendicke [mm]	VPE [Stück]	Preis/100 [EUR]	Artikelnummer	EAN
Zentrierhülse						
EJOT Zentrierhülse Alucobond	8,0–8,5	4,0	500	11,70	3010003700	4061245010205

Blindniet ECORIV® Aluminium/Edelstahl



Querverweise	Seite
Akku-Nietgerät ECORIV	63
Fassadenmundstück	63
Bohrer HSS	64

Produkt im Online-Shop



Anwendungsbereich

- > Zur Befestigung auf Stahl- und Aluminiumunterkonstruktionen
- > Zur Ausbildung von Gleitpunkten bei Aluminiumunterkonstruktionen
- > Befestigung von Puricelli HPL-Fassadenbekleidungen auf Aluminiumunterkonstruktion (nur Blindniet ECORIV AL/E 5,0x16,0 K16)

Eigenschaften

- > Niethülse aus Aluminium (Al)
- > Nietdorn aus Edelstahl (E)
- > Unverlierbar verriegelt
- > Großkopf, offen

Hinweis

Bauaufsichtlich zugelassene Niete gemäß Z-14.1-4 auf Anfrage erhältlich.

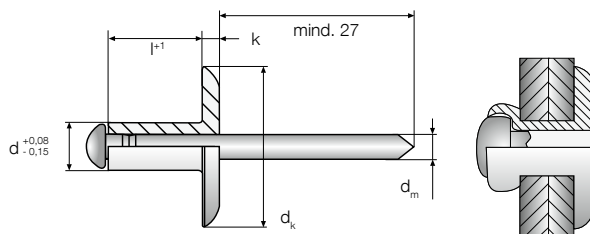

Anwendungen



Technische Daten

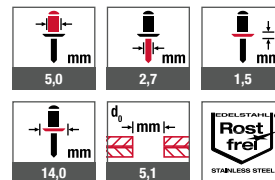

Zertifizierungen



Bestellbezeichnung	l+1 [mm]	Klemm-dicke [mm]	VPE [Stück]	Preis/100 [EUR]	Artikelnummer	EAN
Blindniet ECORIV AL/E 5,0x8,0 K14*	8,0	2,0–5,0	500	12,30	9332503000	4061245021614
Blindniet ECORIV AL/E 5,0x10,0 K14*	10,0	4,0–6,5	500	12,80	9332504000	4061245021621
Blindniet ECORIV AL/E 5,0x12,0 K14*	12,0	6,0–8,0	500	13,00	9332505000	4061245021638
Blindniet ECORIV AL/E 5,0x14,0 K14*	14,0	7,5–10,0	500	13,20	9332506000	4061245021645
Blindniet ECORIV AL/E 5,0x16,0 K14*	16,0	9,5–12,0	500	14,70	9332508000	4061245021652
Blindniet ECORIV AL/E 5,0x18,0 K14*	18,0	11,5–13,5	500	15,00	9332509000	4061245021669
Blindniet ECORIV AL/E 5,0x20,0 K14*	20,0	12,0–15,5	500	16,60	9332510000	4061245021676
Blindniet ECORIV AL/E 5,0x25,0 K14*	25,0	15,0–20,5	500	18,30	9332511000	4061245021683
Blindniet ECORIV AL/E 5,0x16,0 K16	16,0	8,0–12,0	500	14,70	9338508000	4061245061771

*Nicht Bestandteil der Zulassung

Weitere Varianten erhältlich



ECORIV®
Niete

Dämmhalter DH



Querverweise	Seite
Hammerbohrer SDS plus®	65
Akku-Bohrhammer ABH 18-26	62
Werkzeuggürtel	70

Anwendungsbereich

- > Zur Befestigung von Dämmstoffen in der vorgehängten hinterlüfteten Fassade (VHF) auf allen Untergründen

Eigenschaften

- > Bedarf: 5 Stück pro m²
- > Einfache Montage ohne zusätzliches Spreizelement
- > Teller individuell auf Schaft positionierbar
- > Universell einsetzbar für alle Baustoffe

Vorteile

- > Verhindert „Steppdeckeneffekt“ (punktueller Eindrücken der Dämmung) durch nachträgliche Tellermontage
- > Verhindert Aufklaffen der Fugen zwischen den einzelnen Dämmplatten im Bereich der Plattenstöße
- > Pack- und Handling-Volumen reduzieren sich bis über 60 % im Vergleich zu einteiligen Dämmhaltern
- > Setztiefenbegrenzung gewährleistet definierte Einbausituation unabhängig vom Untergrund
- > Prozesssichere Montage auch bei großen Dämmstoffdicken

Hinweis

Für die Montage zweiteiliger Dämmung sind zusätzliche Halteteller erforderlich. Die Machbarkeit ist abhängig von den jeweiligen Dämmstoffeigenschaften und vor Ort zu prüfen. Das Bohrverfahren in Porenbeton und Lochsteinmauerwerk muss im Drehgang erfolgen.

Kennwerte

Punktbezogener Wärmedurchgangskoeffizient χ	0,0001 W/K
Tragfähigkeit (Überknöpfung Teller)	0,2 kN

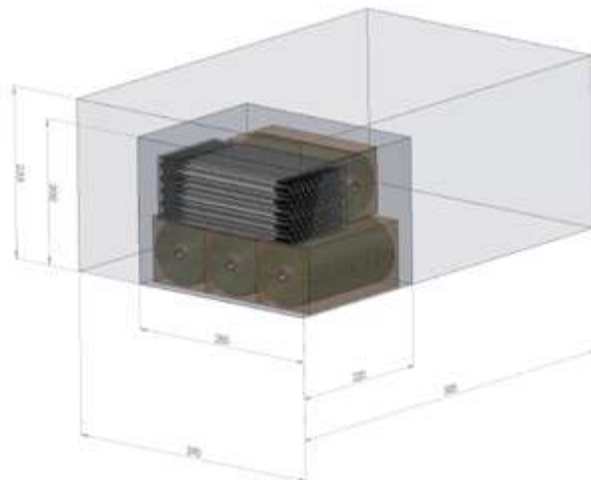

Pack- und Handling-Volumen reduzieren sich bis über 60 % im Vergleich zu einteiligen Dämmhaltern

Anwendungen



Technische Daten

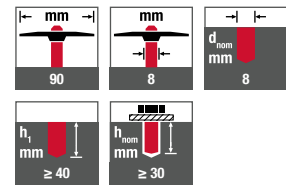

Zertifizierungen

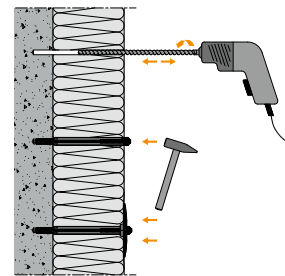

Wandmontage

Einlagige Dämmung





Produkt im Online-Shop



Bestellbezeichnung	Dämmstoffdicke ≤ [mm]	VPE [Stück]	Preis/100 [EUR]	Artikelnummer	EAN
Teller, einzeln					
Teller DH	–	300	10,00	8550090999	4061245011592
Schaft, einzeln					
Schaft DH-60	60	300	12,20	8550060999	4061245011622
Schaft DH-80	80	300	16,40	8550080999	4061245011608
Schaft DH-100	100	300	19,70	8550100999	4061245011578
Schaft DH-120	120	300	26,60	8550120999	4061245011554
Schaft DH-140	140	300	31,00	8550140999	4061245011530
Schaft DH-160	160	300	35,80	8550160999	4061245011516
Schaft DH-180	180	300	38,10	8550180999	4061245011493
Schaft DH-200	200	300	42,80	8550200999	4061245011479
Schaft DH-220	220	300	47,30	8550220999	4061245011455
Schaft DH-240	240	300	64,60	8550240999	4061245011431
Schaft DH-260	260	300	79,90	8550260999	4061245011417
Schaft DH-280	280	300	94,00	8550280999	4061245011394
Schaft DH-300	300	300	110,00	8550300999	4061245011370

Produkt im Online-Shop



Bestellbezeichnung	Dämmstoffdicke ≤ [mm]		VPE [Stück]	Preis/100 [EUR]	Artikelnummer	EAN
	Beton	Mauerwerk				
Einteiliger Dämmhalter						
DH-40 (einteilig)	40	20	300	16,10	8551906009	4061245011363

Produkt im Online-Shop



Bestellbezeichnung	Dämmstoffdicke ≤ [mm]	VPE [Stück]	Preis/100 [EUR]	Artikelnummer	EAN
Set, bestehend aus Teller und Schaft					
Set DH-60	60	300	22,20	8550060009	4061245011639
Set DH-80	80	300	26,40	8550080009	4061245011615
Set DH-100	100	300	29,70	8550100009	4061245011585
Set DH-120	120	300	36,60	8550120009	4061245011561
Set DH-140	140	300	41,00	8550140009	4061245011547
Set DH-160	160	300	45,80	8550160009	4061245011523
Set DH-180	180	300	48,10	8550180009	4061245011509
Set DH-200	200	300	52,80	8550200009	4061245011486
Set DH-220	220	300	57,30	8550220009	4061245011462
Set DH-240	240	300	74,60	8550240009	4061245011448
Set DH-260	260	300	89,90	8550260009	4061245011424
Set DH-280	280	300	104,00	8550280009	4061245011400
Set DH-300	300	300	120,00	8550300009	4061245011387

Montagespitze



Querverweise	Seite
Dämmhalter DH	45
Werkzeuggürtel	70

Anwendungsbereich

- > Montagehilfe für Deckendämmung, Fensterstürze und zweiteilige Dämmung
- > Zum Aufstecken auf den Dämmhalter DH

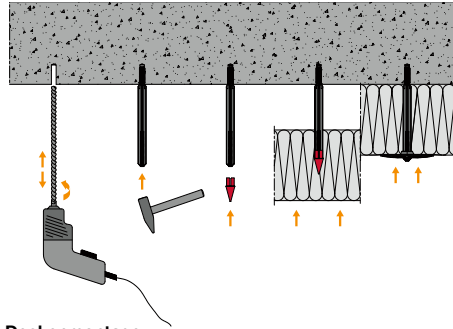

Deckenmontage

Einlagige Dämmung mit Montagespitze

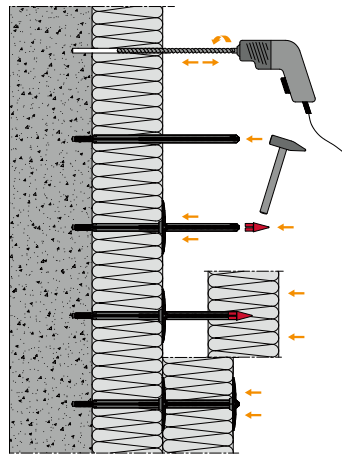

Wandmontage

Zweilagige Dämmung mit Montagespitze

Produkt im Online-Shop



Bestellbezeichnung	VPE [Stück]	Preis/100 [EUR]	Artikelnummer	EAN
Montagespitze für DH	10	56,50	8550000031	4061245011646

Dämmstoffmetallhalter DMH



Querverweise	Seite
Dämmstoffmetallhalteteller	48
Hammerbohrer SDS plus®	65
Akku-Bohrhammer ABH 18-26	62
Werkzeuggürtel	70

Anwendungsbereich

- > Zur Befestigung von harten Dämmstoffen
- > In Verbindung mit EJOT® Dämmstoffmetallhalteteller DMT auch zur Befestigung von weichen Dämmstoffen
- > Zur Befestigung von Dämmstoffen bei erhöhten Brandschutzanforderungen

Eigenschaften

- > Einfache Montage durch Einschlagen, selbstspreizend
- > Brandklasse A1: Nicht brennbar gemäß DIN EN 13501-1:2010-01 (Prüfzeugnis-Nr. PZ 3.1/17-226-1)

Hinweis

Verwendet werden die EJOT® Dämmstoffhalter für die Befestigung von weichen und harten Dämmstoffen in der vorgehängten hinterlüfteten Fassade. Die Befestigung von Dämmplatten erfolgt nach DIN 18516-1.

Die Bohrerstellung in Porenbeton und im Lochsteinmauerwerk muss im Drehgang erfolgen.

Der DMH-V darf nur unter den Bedingungen trockener Innenräume (relative Luftfeuchtigkeit < 70 %) und in Umgebungen verwendet werden, die der Korrosivitätskategorie C1 (unbedeutend) oder C2 (gering) nach DIN EN ISO 12944-2:1998-07 zugeordnet werden können.

Montageanleitung



Produkt im Online-Shop



Kennwerte

Axialer Abstand $a \geq$	120 mm
Randabstand $a_r \geq$	60 mm
Minimale Bauteildicke h_{min}	80 mm
Empfohlene Zuglasten F_{rec}	
Beton \geq B25	0,20 kN
Kalksandvollstein	0,20 kN
Mauerziegel	0,20 kN
Hochlochziegel	0,05 kN
Kalksandlochstein	0,05 kN
Empfohlene Querlasten F_{rec}	
Beton \geq B25	0,25 kN
Kalksandvollstein	0,25 kN
Mauerziegel	0,25 kN
Hochlochziegel	0,10 kN
Kalksandlochstein	0,15 kN

Anwendungen



Technische Daten

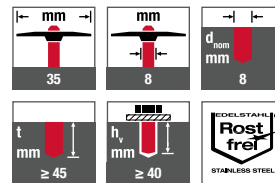

Zertifizierungen





Bestellbezeichnung	Länge L [mm]	Dämmstoffdicke B ≤ [mm]	VPE [Stück]	Preis/100 [EUR]	Artikelnummer	EAN
Stahl aluzink						
DMH-8x80-V	80	40	250	33,60	9800030301	4061245061528
DMH-8x110-V	110	70	250	36,50	9800030602	4061245061801
DMH-8x140-V	140	100	250	41,70	9800030603	4061245061818
DMH-8x170-V	170	130	250	45,30	9800030912	4061245061825
DMH-8x200-V	200	160	250	48,80	9800031215	4061245061832
DMH-8x250-V	250	210	200	58,10	9800031520	4061245061535
DMH-8x300-V	300	260	200	65,90	9800031300	4061245061849

In Edelstahl A2
auf Anfrage erhältlich



Dämmstoffmetallhalteteller DMT



Querverweise	Seite
Dämmhalter DH	45
Werkzeuggürtel	70

Anwendungsbereich

- > Zur Befestigung von weichen Dämmstoffen in Verbindung mit dem Dämmstoffmetallhalter DMH
- > Zur Befestigung von weichen Dämmstoffen bei erhöhten Brandschutzanforderungen

Eigenschaften

- > Brandklasse A1: Nicht brennbar gemäß DIN EN 13501-1:2010-01 (Prüfzeugnis-Nr. PZ 3.1/17-226-1)

Anwendungen



Technische Daten



Zertifizierungen



Produkt im Online-Shop



Bestellbezeichnung	Durchmesser [mm]	VPE [mm]	Preis/100 [Stück]	Artikelnummer	EAN
Stahl aluzink					
DMT-80-V	80	250	21,70	9800030156	4061245061870

In Edelstahl A2
auf Anfrage erhältlich



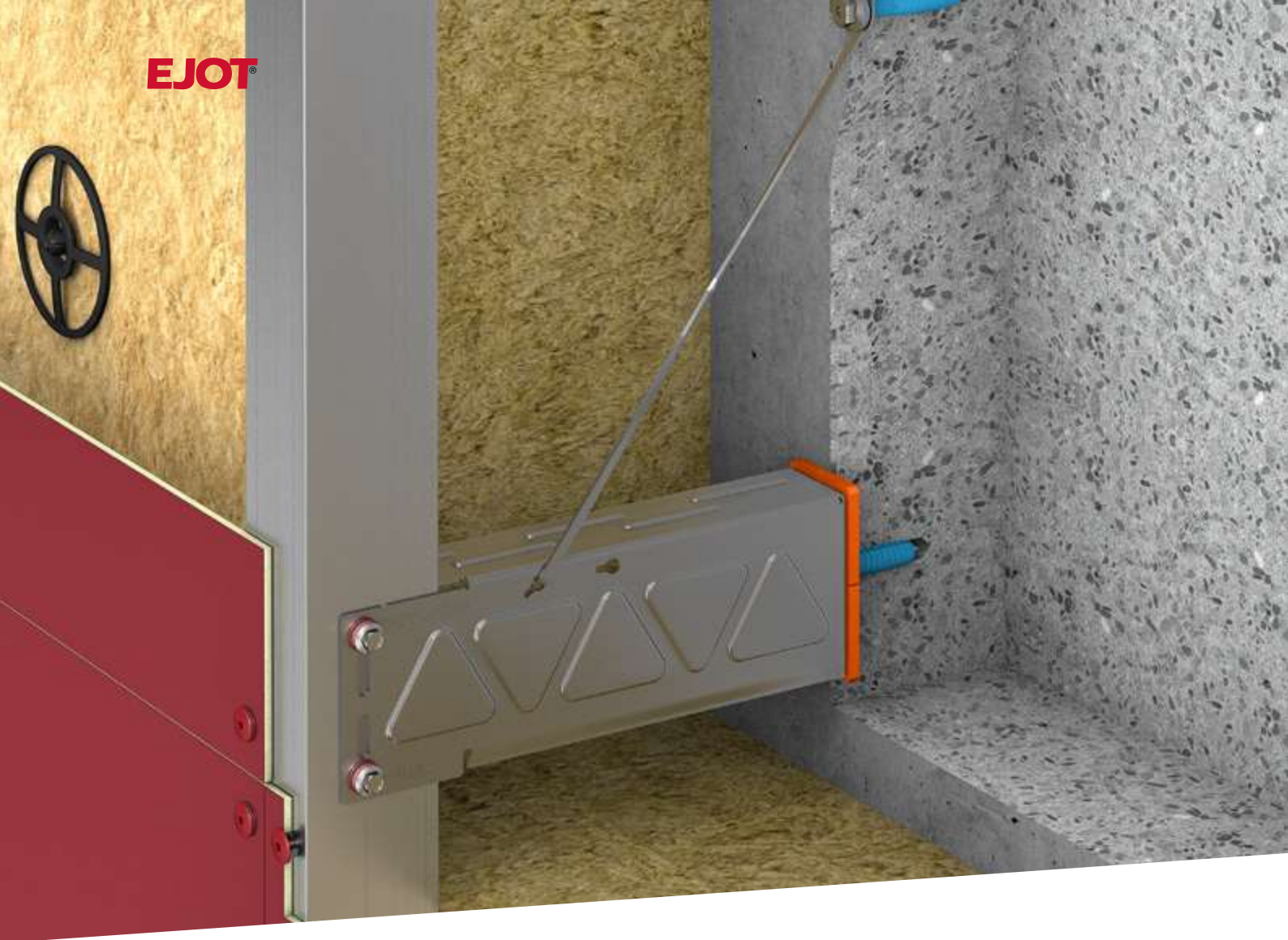

CROSS-| - FIX

Die Revolution im hinterlüfteten Fassadenbau

Ästhetische Fassaden nachhaltig bekleiden

CROSSFIX® ist die erste Unterkonstruktion aus Edelstahl, die für die Aufnahme horizontaler und vertikaler Tragprofile verwendet werden kann. CROSSFIX® steigert die Flexibilität, erleichtert die Montage, spart kostbare Zeit und senkt zugleich Ihre Lagerkosten.

Die CROSSFIX® Konsole besteht zu 100 % aus Edelstahl und reduziert dadurch den Wärmebrücken-zuschlag im System deutlich. Mit dem CROSSFIX® Systemgedanken liefert EJOT alles aus einer Hand. In bewährter Qualität.

CROSSFIX® ist ein Komplettsystem

Alles aus einer Hand

EJOT liefert ein komplettes Unterkonstruktionssystem für alle Anwendungen inklusive sämtlicher Systemkomponenten, also den Verankerungs-, Verbindungs-

und Befestigungselementen. Neben innovativen Produkten erhalten Sie eine technische Beratung sowie notwendige Informationen zur Montage für Ihr Projekt.

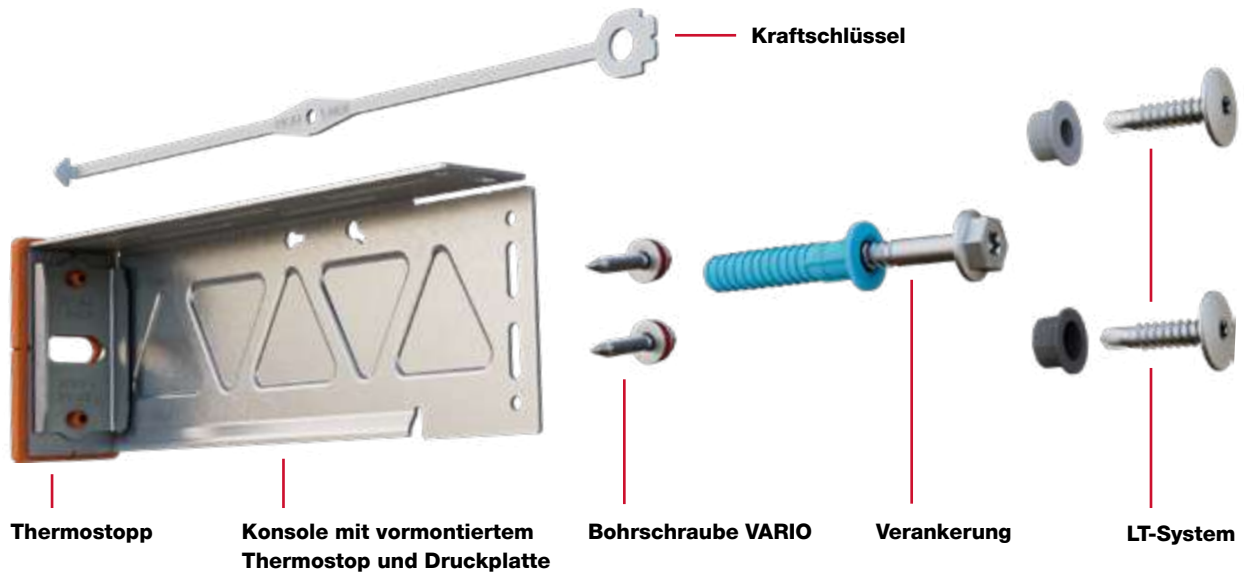

Zertifiziert und geprüft Mit Sicherheit



Unsere CROSSFIX® Experten beraten Sie gerne

Auf unserer Website finden Sie Ihren persönlichen Vertriebs- und Technikansprechpartner:

www.ejot.de/crossfix



CROSSFIX® ist ein Komplettsystem

Die Einzelkomponenten und das passende EJOT® Zubehör

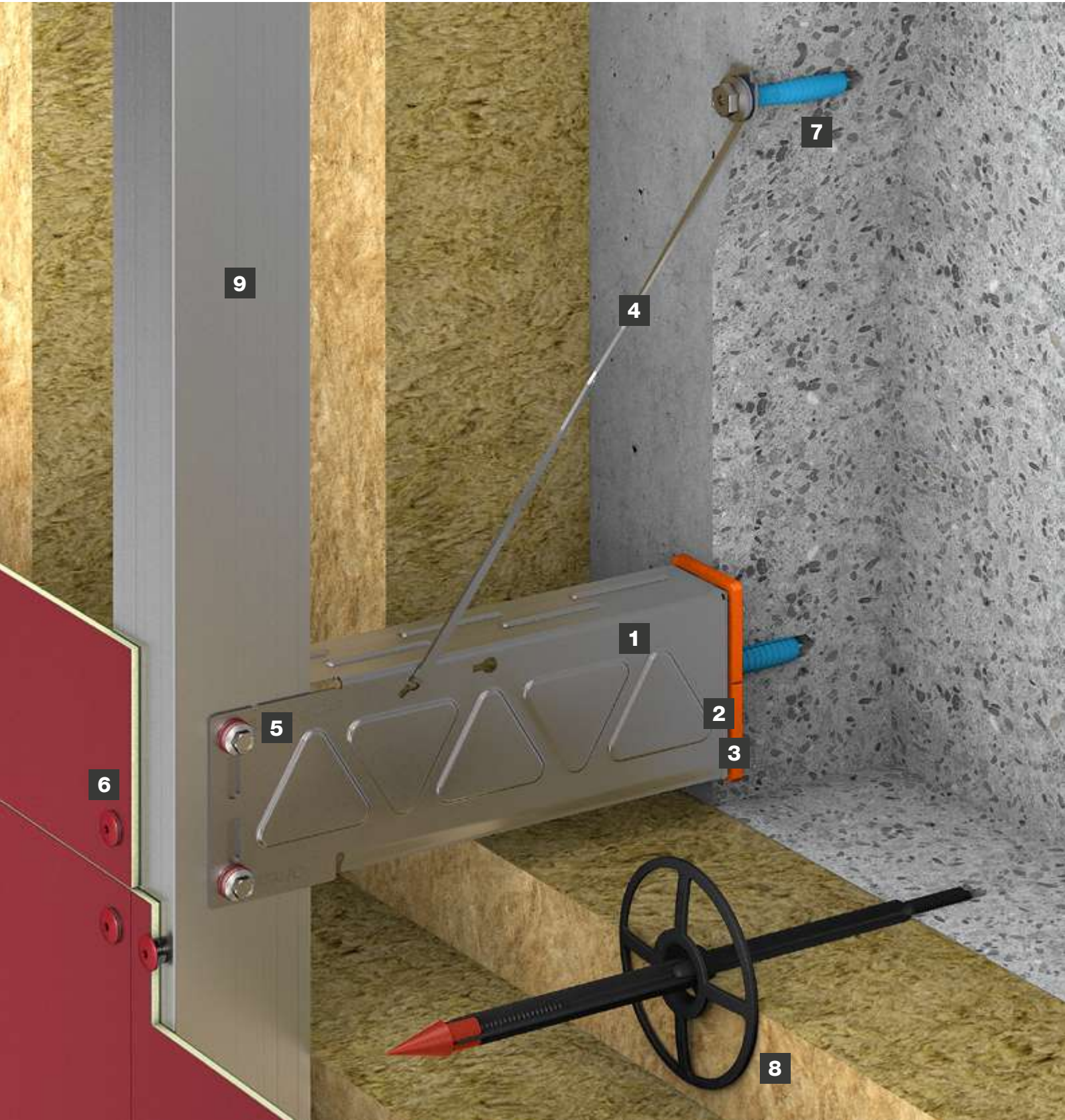

1 Konsole

Edelstahl A4. Ausladung 40–400 mm in 20-mm-Schritten, größere Ausladung möglich. Druckplatte und Thermostopp unverlierbar vorassembliert



2 Druckplatte

Für eine höhere Lasteinwirkung oder Lastaufnahme



3 Thermostopp

Für noch bessere U-Werte



4 Kraftschlüssel

Für eine bessere Kraftverteilung



5 Bohrschraube VARIO

Gleit- und Festpunktschraube inkl. Gleitscheibe mit Pufferzone zur Verbindung von Konsolen und Metallprofilen



6 LT-System

Schrauben und Zentrierhülsen zur Befestigung von Fassadenplatten auf Metallprofilen



7 Verankerung

Fassadendübel, Metallanker oder chemische Anker zur Befestigung von Konsole und Kraftschlüssel in der tragenden Wand (abhängig von statischer Anforderung)



8 Dämmstoffhalter

Zur Befestigung von Dämmstoffen



9 Metallprofile

Tragprofile in verschiedenen Ausführungen für Fassadenplatten



CROSSFIX® ist universell einsetzbar

Eine Konsole für verschiedene Montagezwecke

EJOT liefert mit der CROSSFIX® Konsole eine flexible Lösung, die sowohl vertikale als auch horizontale Tragprofile aufnehmen kann. Ganz gleich, ob es sich

dabei um eine Festpunkt- oder Gleitpunktmontage handelt. Damit entfällt die bisher übliche Installation unterschiedlicher Konsolen.

Vertikale Montage

Fest- und Gleitpunktausbildung bei vertikal verlaufenden Tragprofilen

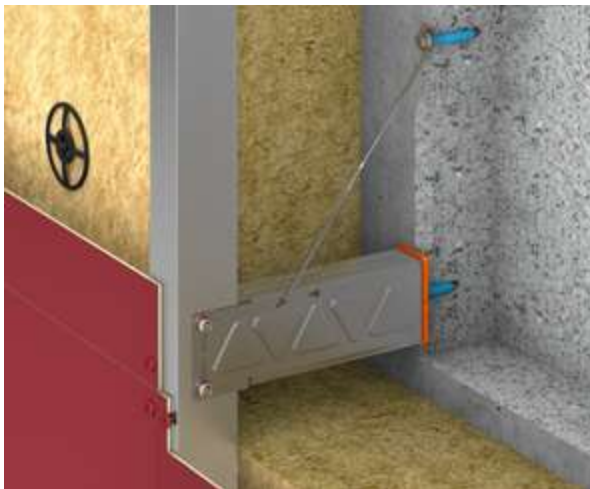

Festpunkt vertikal

Verschraubung durch Durchgangslloch, optional mit Kraftschlüssel für bessere Kraftverteilung

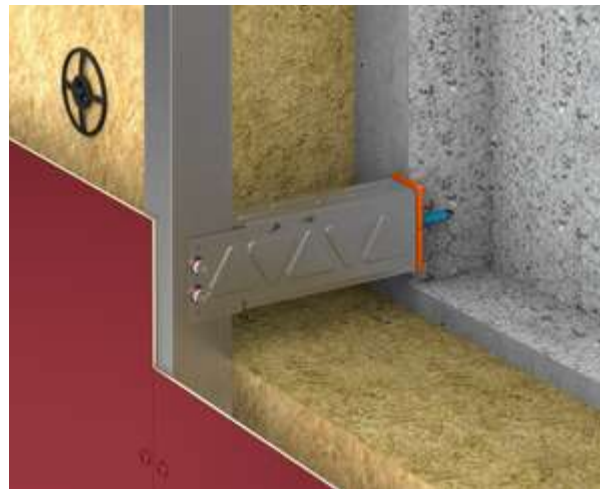

Gleitpunkt vertikal

Verschraubung durch Langloch

Horizontale Montage (zweilagige Anwendung)

Fest- und Gleitpunktausbildung bei horizontal verlaufenden Tragprofilen



Festpunkt horizontal

Verschraubung durch Durchgangslloch, optional mit Kraftschlüssel für bessere Kraftverteilung



Gleitpunkt horizontal

Verschraubung durch Langloch

Alle Vorteile auf einen Blick

> **Alles aus einer Hand**

EJOT liefert ein komplettes Unterkonstruktionssystem für alle Anwendungen inklusive aller notwendigen Informationen zur Montage.

> **Universell einsetzbar**

Ob für die Festpunkt- oder Gleitpunktmontage, CROSSFIX® ist die Konsole für eine vertikale und horizontale Montage und bietet so maximale Flexibilität für alle Anwendungen.

> **Ökonomisch**

CROSSFIX® ermöglicht durch die hohe Flexibilität eine leichte und schnelle Verarbeitung und zugleich normgerechte Befestigungsmöglichkeiten auf allen gängigen Untergründen (z. B. Beton, Voll- und Lochstein, Holz- und Stahlunterkonstruktionen).

> **Umweltfreundlich**

Bei der Herstellung von Edelstahl kommt es zu einem gemäßigeren Energieaufwand und eine deutlich geringeren Umweltbelastung als bei der Gewinnung von Aluminium.

> **Energieeffizient**

Die CROSSFIX® Konsole wird aus Edelstahl A4 gefertigt und ermöglicht so im Vergleich zu Aluminium eine deutliche Reduktion des Wärmebrückenzuschlags.

> **Kosteneffizient**

CROSSFIX® ermöglicht deutliche Einsparungen bei den Material- und Lagerkosten.

> **Sicher**

Die CROSSFIX® Konsole ist als nicht brennbar klassifiziert.

> **Hohe statische Belastbarkeit**

Edelstahl ist um ein Vielfaches stabiler als Aluminium, so werden mit CROSSFIX® höhere statische Belastbarkeiten ermöglicht. Zudem garantiert eine FEM-Analyse eine optimierte Lastenteilung.

> **Dynamische Belastbarkeit**

Seismische Prüfungen bestätigen eine dynamische Belastbarkeit der CROSSFIX® Konsole.

> **Bessere Brandbeständigkeit**

Die Wärmeausdehnung von Aluminium ist doppelt so groß wie bei Stahl ($\alpha T = 0,000024 \text{ m/m } ^\circ\text{C}$); die Schmelztemperatur von Edelstahl liegt bei $1450 \text{ } ^\circ\text{C}$ vs. $660 \text{ } ^\circ\text{C}$ von Aluminium.

> **Zertifiziert**

CROSSFIX® ist ETA-zertifiziert. Das reduziert den Planungsaufwand, schafft Kostensicherheit durch klar geregelte Berechnungsvorgaben und sorgt für mehr Sicherheit im Fall von Reklamationen oder Unfällen. Außerdem wurde die CROSSFIX® Konsole vom Passivhaus Institut zertifiziert.



Vertikale Montage

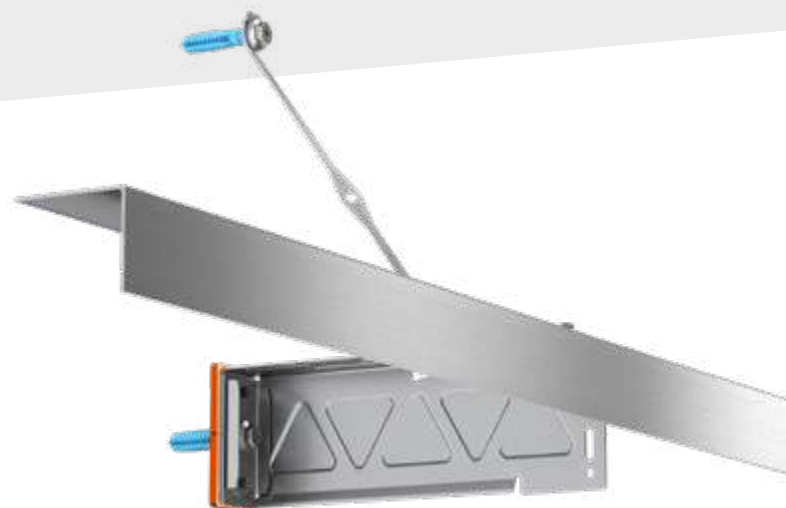

Horizontale Montage

CROSSFIX® steigert die Energieeffizienz

Verbesserte U-Werte durch 100 % Edelstahl

Um Wärmebrücken im VHF-System zu reduzieren und damit eine höhere Energieeffizienz zu erreichen, empfiehlt sich bei Fassadenunterkonstruktionen der Einsatz von Materialien mit möglichst geringer Wärmeleitfähigkeit. Während diese bei Edelstahl nur bei ca. 17 W/(m K) liegt, beträgt sie bei Aluminium ca. 160 W/(m K).

Aluminium und Edelstahl im Vergleich

Die untenstehenden Isothermenbilder veranschaulichen die Temperaturverläufe innerhalb der Außenwandkonstruktion beim Einsatz von Aluminiumkonsolen und der CROSSFIX® Konsole aus Edelstahl.

Linien gleicher Temperatur nennt man Isothermen. Verlaufen diese nahezu parallel, gibt es nur eine geringe Störung im Vergleich zum eindimensionalen Wärmestrom (U-Wert, Wärmedurchgangskoeffizient). Durch die große Wärmebrücke, wie in Abbildung 1 ersichtlich, entsteht ein großer Wärmeverlust.

Deshalb reduziert der Einsatz von Edelstahl den Wärmebrückendurchgang bei der CROSSFIX® Unterkonstruktion im Vergleich zu Systemen aus Aluminium massiv. Das bedeutet, dass bei gleicher Dämmstärke wesentlich verbesserte U-Werte erzielt werden können.

Das führt dazu, dass die Wand im Innenbereich stark abkühlen kann. Die Temperaturdifferenz zwischen Innen- und Außenbereich ist deshalb relativ gering.

Mit dem CROSSFIX® Unterkonstruktionssystem aus Edelstahl bildet sich im Vergleich zu Aluminiumkonsolen nur eine minimale Wärmebrücke (Abb. 2) und die Wand im Innenbereich kühlt wesentlich geringer ab. Dieses Beispiel zeigt anschaulich, wie der Einsatz einer Edelstahl-Unterkonstruktion die Energieeffizienz deutlich erhöht.



Abbildung 1
Ausgeprägte Wärmebrücke bei Aluminiumkonsolen



Abbildung 2
Minimale Wärmebrücke bei CROSSFIX®

CROSSFIX® Systemaufbau

Systemtiefe

Systemtiefe (mittlerer Wert, alle Angaben in mm)			
Thermostopp	Wandhalter CROSSFIX® Konsole	1. Profillage min/Mittel/max Überstand + Materialstärke	2. Profillage (optional) Überstand + Materialstärke
5	80	2/20/40 (justierbarer Bereich +/- 20)	27
	100		
	120		
	140		
	160		
	180		
	200		
	220		
	240		
	260		
	280		
	300		
	320		
	340		
	360		
	380		
400			

Vorderkante des statisch tragenden Untergrundes

Vorderkante letzte Lage Tragprofil (ohne Aggraffen- oder Sonderprofil o. ä.)

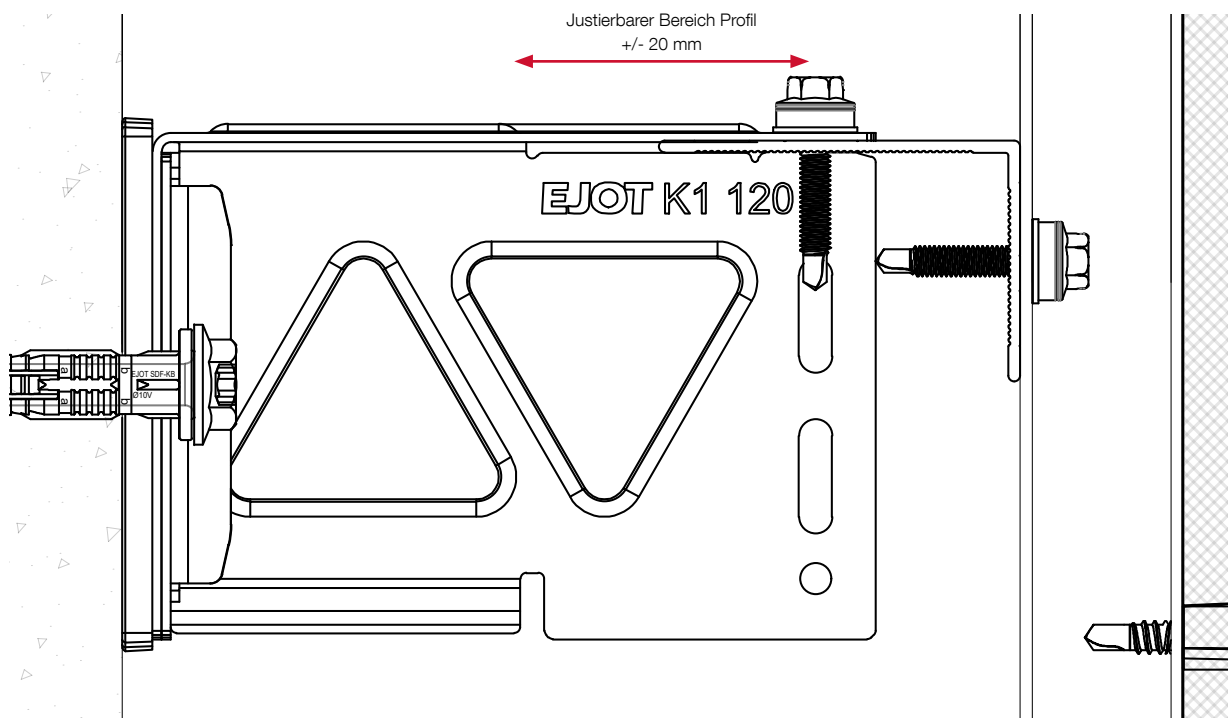

Berechnungsbeispiel

Standardsystemtiefe Konsole K1-120 mit zweilagigem Profilaufbau

Genereller Hinweis:

Die Relevanz der richtig gewählten Systemtiefe ergibt sich aus der Definition der Dämmstärke und den Anforderungen an den Hinterlüftungsquerschnitt.

Des Weiteren hat die Wahl der richtigen Systemtiefe einen Einfluss auf die Montage der Tragprofile.

Systembestandteile	Tiefe [mm]
Thermostopp	5
Konsole K1	120
1. Profillage, L-Profil, horizontal	22
2. Profillage, Omegaprofil, vertikal	27
Systemtiefe gesamt	174

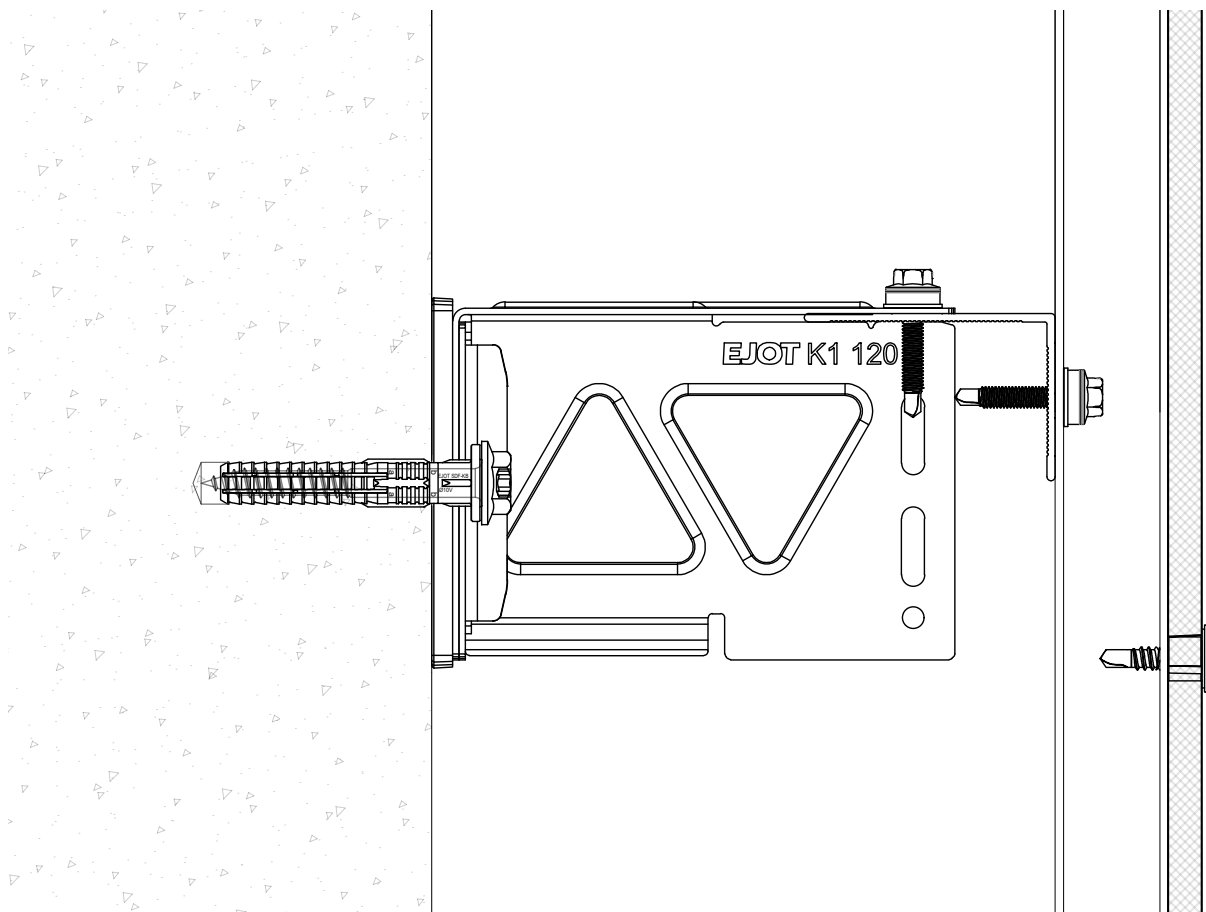

Die CROSSFIX® Projekt-Checkliste

Um Ihr Projekt bestmöglich kalkulieren zu können, nutzen Sie bitte die CROSSFIX® Projekt-Checkliste,

die Sie auf unserer Website finden:
www.ejot.de/crossfix



Per QR-Code zur Projekt-Checkliste

Einfach QR-Code scannen, Checkliste ausfüllen* und mit allen Projektunterlagen per E-Mail zurücksenden.

www.ejot.de/crossfix-projekt-checkliste



*Bitte beachten Sie:

Um die Formular-Funktionen des PDF-Dokuments in vollem Umfang nutzen zu können, müssen Sie dieses zunächst lokal speichern und mit einem Programm, das das Ausfüllen von Formularen unterstützt, öffnen (z. B. Adobe Acrobat DC).

Maschinen
Ersatzteile
Werkzeuge

Akku-Schrauber ASCM 18 QSW AS



Lieferumfang

- 1 ASCM 18 QSW AS
(ohne Akku und ohne Ladegerät)
- 1 Kunststoff-Werkzeugkoffer
- 1 Gerüsthaken
- 1 Einsatz für Sechskantschrauben
SW 8
- 1 abnehmbares Bohrfutter

Anwendungsbereich

- > Drehzahloptimierter Akku-Bohrschrauber mit vier Gängen für Verschraubungen in Metall bis Schraubendurchmesser 6,0 mm

Eigenschaften

- > 4-Gang Vollmetall-Getriebe
- > Mechanische Drehmomenteinstellung
- > Sekundenschneller werkzeugloser Wechsel der QuickIN Vorsätze zwischen den Anwendungen
- > Bürstenloser FEIN PowerDrive Motor mit 30 % höherem Wirkungsgrad ermöglicht höhere Lebensdauer
- > Kompatibel mit AMPShare-/ Bosch Professional 18 V Akkus

Technische Daten

Akku-Spannung	18 V
Li-Ionen/ProCORE Li-Ionen	Li-Ionen/ProCORE Li-Ionen
Motor	bürstenlos
Getriebe	4-Gang
Leerlaufdrehzahl	400/700/1400/2500 1/min
max. Drehmoment (hart/ weich)	40/30 Nm
Drehmomentstufen	20 + 1
Bohrfutter-Spannweite	1,5–13 mm
Schrauben	8 x 200 mm
Bohr-Ø Holz	40 mm
Bohr-Ø Stahl	13 mm
Akku	nicht im Lieferumfang enthalten

3 Jahre FEIN PLUS

Garantie

inkl. Akku und Ladegerät
(bei Online-Registrierung)

Produkt im Online-Shop



Bestellbezeichnung	VPE [Stück]	Preis/1 [EUR]	Artikelnummer	EAN
4-Gang Akku-Bohrschrauber ASCM 18-QSW AS	1	239,00	9150660000	4014586898919
Zubehör				
QuickIN Bithalter ASCM 18-4 QM AS	1	40,50	9150610001	4014586404820
QuickIN Stecknussadapter ASCM 18-4 QM AS	1	40,50	9150610002	4014586404844
QuickIN Tiefenanschlag ASCM 18-QSW AS	1	89,00	9150610003	4014586476902

Akku-Bohrhammer ABH 18-26 AS



Lieferumfang

- 1 ABH 18-26 AS
(ohne Akku und ohne Ladegerät)
- 1 Handgriff
- 1 Tiefenanschlag
- 1 Maschinentuch
- 1 Kunststoff-Werkzeugkoffer

Anwendungsbereich

- > Für das Bohren in Beton bis 26 mm

Eigenschaften

- > Hoher Arbeitsfortschritt durch bürstenlosen Motor mit hoher Schlagenergie – schneller Baufortschritt und hohe Meißelabtragsleistung
- > Schutz des Anwenders und der Maschine durch Sicherheitskupplung und Überlastschutz
- > Electronic Precision Control (EPC) – perfekte Handhabung und Kontrolle bei empfindlichen Materialien und herausfordernden Untergründen
- > Ermüdungsarmes Arbeiten durch kompakte Bauform und geringe Vibrationen
- > Kompatibel mit AMPShare-/ Bosch Professional 18 V Akkus

3 Jahre FEIN PLUS

Garantie

inkl. Akku und Ladegerät
(bei Online-Registrierung)

Technische Daten

Akku-Spannung	18 V
Akku-Kompatibilität	Li-Ionen / ProCORE Li-Ionen
Motor	bürstenlos
Leerlaufdrehzahl	0–980 1/min
Schlagzahl	0–4350 min ⁻¹
Schlagenergie	2,6 J
Werkzeugaufnahme	SDS-plus
Bohr-Ø Beton	26 mm
Bohr-Ø Mauerwerk	68 mm
Bohr-Ø Stahl	13 mm
Bohr-Ø Holz	30 mm
Gewicht ohne Akku	3,20 kg
Akku	nicht im Lieferumfang enthalten

Produkt im Online-Shop



Bestellbezeichnung	VPE [Stück]	Preis/1 [EUR]	Artikelnummer	EAN
Akku-Bohrhammer ABH 18-26 AS	1	356,00	9150650000	4014586897264

Akku-Nietsetzgerät ECORIV® ONE 16,0V / 2,0 Ah



Lieferumfang

- 1 Akku-Nietgerät ECORIV ONE
- 4 Rückhaltemundstücke
- 2 Akkus 2,0 Ah
- 1 Schnellladegerät 220 V
- 1 Montageschlüssel
- 1 Kunststoffkoffer L-Boxx

Anwendungsbereich

- > Für Blindniete aus Aluminium, Stahl, Kupfer und Edelstahl bis Ø 5,0 mm
- > Für Presslaschenblindniete bis Ø 5,2 mm

Vorteile

- > Gewicht nur 1,87 Kg
- > Transparenter Auffangbehälter
- > Kraftvolle Li-Ion-Akkus mit Ladestandsanzeige
- > LED-beleuchtete Nietstelle
- > Lieferung mit Rückhaltemundstücken für Niete 2,4 mm, 3,0/3,2 mm, 4,0 mm und 4,8/5,0 mm
- > Hochwertiges Schnellladegerät
- > Verlängerte vordere Hülse optional erhältlich
- > Sondermundstücke optional erhältlich

Technische Daten

Arbeitshub	21 mm
Zugkraft	10.000 N
Max. Stiftdurchmesser	3,4 mm
Kapazität Akku 2,0 Ah (Niete pro Akkuladung je nach Typ und Material)	Bis zu 2.000 Stück
Ladezeit Akku 2,0 Ah	< 1 Stunde
Gewicht Nietgerät	1,54 kg
Gewicht Akku 16 V / 2,0 Ah	0,33 kg
Höhe (ohne Akku)	ca. 24 cm
Länge (inkl. Auffangbehälter)	ca. 28 cm

Produkt im Online-Shop



Bestellbezeichnung	VPE [Stück]	Preis/1 [EUR]	Artikelnummer	EAN
EJOT ECORIV ONE 16,0V / 2,0 Ah incl. 2 Akkus	1	812,20	9150490190	4016111635136
Zubehör				
EJOT Schnellladegerät 220 V für ECORIV ONE	1	129,70	9150490195	4016111554970
EJOT Akku ECORIV ONE 16V / 2,0 Ah	1	157,90	9150490105	4016111554956
EJOT Rückhaltemundstück ECORIV ONE 2,4mm	1	21,70	9150490196	4016111605078
EJOT Rückhaltemundstück ECORIV ONE 3,0+3,2 mm	1	21,70	9150490197	4016111605085
EJOT Rückhaltemundstück ECORIV ONE 4,0mm	1	21,70	9150490192	4016111605092
EJOT Rückhaltemundstück ECORIV ONE 4,8+5,0mm	1	21,70	9150490193	4016111605108
EJOT Mundstück Presslaschenblindniet ECORIV ONE 5,2 mm	1	27,40	9150490127	4016111517913
EJOT Fassadenmundstück ECORIV ONE 5,0 K11	1	68,50	9150490132	4016111161734
EJOT Fassadenmundstück ECORIV ONE 5,0 K14	1	68,50	9150490133	4016111161741
EJOT Fassadenmundstück ECORIV ONE 5,0 K16	1	68,50	9150490134	4016111232885

Bestellhinweis: ECORIV TWO auf Anfrage. Standard- und Sondermundstücke auf Anfrage.

Präzisionsbohrer HSS



Anwendungsbereich

- > Für Baustahl



Eigenschaften

- > Form S
- > Kurze Spiralnut

Produkt im Online-Shop



Bestellbezeichnung	D [mm]	L1 [mm]	Bohrerdrehzahl [U/min]	VPE [Stück]	Preis/1 [EUR]	Artikelnummer	EAN
Bohrer S 4,1/55	4,1	55	1.600	10	3,20	9250405000	4031093054782
Bohrer S 4,5/60	4,5	60	1.400	10	4,30	9250434000	4031093054904
Bohrer S 4,5/175	4,5	175	1.400	10	7,00	9250436000	4061245020136
Bohrer S 4,5/295	4,5	295	1.400	10	39,50	9250450295	4031093071550
Bohrer S 5,0/60	5,0	60	1.300	10	3,60	9250409000	4061245020280
Bohrer S 5,0/125	5,0	125	1.300	10	4,30	9250411000	4061245020273
Bohrer S 5,0/250	5,0	250	1.300	10	8,20	9250414000	4061245020259
Bohrer S 5,1/62	5,1	62	1.200	10	3,70	9250439000	4031093055093
Bohrer S 5,3/60	5,3	60	1.200	10	3,80	9250415000	4061245020242
Bohrer S 5,3/125	5,3	125	1.200	10	4,50	9250417000	4061245020235
Bohrer S 5,3/290	5,3	290	1.200	10	8,40	9250438000	4061245020129
Bohrer S 5,5/65	5,5	65	1.200	10	4,50	9250420000	4061245020211
Bohrer S 5,5/125	5,5	125	1.200	10	4,70	9250422000	4061245020204
Bohrer S 5,5/290	5,5	290	1.200	10	8,70	9250424000	4061245020181
Bohrer S 5,7/65	5,7	65	1.100	10	4,60	9250425000	4061245020174
Bohrer S 5,7/125	5,7	125	1.100	10	5,00	9250427000	4061245020167
Bohrer S 5,7/290	5,7	290	1.100	10	8,70	9250433000	4031093438230
NEU Bohrers S 5,8/125	5,8	125	1.100	10	6,70	9250580125	4061245054148
NEU Bohrers S 5,8/300	5,8	300	1.100	10	21,10	9250580300	4061245031347
Bohrer S 6,2/101	6,2	101	1.000	10	8,10	9250620101	4061245081113
Bohrer S 6,5/101	6,5	101	1.000	10	8,30	9250650101	4061245081120
Bohrer S 6,7/101	6,7	100	1.000	10	8,50	9250670101	4031093015790
Bohrer S 6,8/225	6,8	225	900	10	16,70	9250510000	4061245020051
Bohrer S 6,8/325	6,8	325	900	10	38,60	9250680325	4061245020044
Bohrer S 7,0/225	7,0	225	900	10	18,00	9250493000	4061245020112
Bohrer S 7,0/325	7,0	325	900	10	40,10	9250700325	4061245020037
Bohrer S 7,2/225	7,2	225	900	10	19,40	9250494000	4061245020105
Bohrer S 7,2/325	7,2	325	900	10	41,30	9250720325	4061245019970
Bohrer S 7,4/225	7,4	225	900	10	20,70	9250497000	4061245020099
Bohrer S 7,4/325	7,4	325	900	10	42,60	9250740325	4061245019963

Hammerbohrer SDS plus®



Anwendungsbereich

- > Für Mauerwerk, Beton, Naturstein, Kunststein usw.

Vorteile

- > Hohe Standzeit
- > Zentrierspitze für einfaches, punktgenaues Anbohren
- > Kurze Spiralanläufe für optimierten Bohrmehltransport
- > Radial geformter Armierungsschutz gegen Einhaken bei Armierungstreffern
- > 4x4 Design erlaubt einen präzisen Rundlauf und minimiert Verschleiß und Reibungsverluste
- > Hochwertiger Vergütungsstahl für härteste Anwendungen

Technische Daten

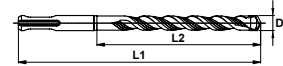

Produkt im Online-Shop



Bestellbezeichnung	D [mm]	L1 [mm]	L2 [mm]	VPE [Stück]	Preis/1 [EUR]	Artikelnummer	EAN
4 Schneiden							
4-Schneiden SDS-plus 5x160	5,0	160	100	1	3,70	9270005160	4061245080208
4-Schneiden-SDS-plus 5x260	5,0	260	200	1	5,90	9270005060	4061245080314
4-Schneiden-SDS-plus 5x410	5,0	410	350	1	13,40	9270005350	4061245080239
4-Schneiden-SDS-plus 6x160	6,0	160	100	1	3,90	9270006160	4061245080253
4-Schneiden-SDS-plus 6x260	6,0	260	200	1	6,10	9270006260	4061245080277
4-Schneiden-SDS-plus 8x160	8,0	160	100	1	4,20	9270008160	4061245080284
4-Schneiden-SDS-plus 8x260	8,0	260	200	1	6,30	9270008260	4061245080307
4-Schneiden-SDS-plus 8x360	8,0	360	300	1	11,00	9270008360	4061245080338
4-Schneiden-SDS-plus 8x600	8,0	600	540	1	19,30	9270008600	4061245080369
4-Schneiden-SDS-plus 10x160	10,0	160	100	1	4,50	9270010160	4061245080376
4-Schneiden-SDS-plus 10x260	10,0	260	200	1	6,60	9270010260	4061245080390
4-Schneiden-SDS-plus 10x360	10,0	360	300	1	11,20	9270010360	4061245081137
4-Schneiden-SDS-plus 10x460	10,0	460	400	1	14,10	9270010460	4061245080406
4-Schneiden-SDS-plus 12x160	12,0	160	100	1	5,70	9270012160	4061245081144
4-Schneiden-SDS-plus 12x260	12,0	260	200	1	8,30	9270012260	4061245081151
4-Schneiden-SDS-plus 14x160	14,0	160	100	1	8,00	9270014160	4061245081175
4-Schneiden-SDS-plus 14x310	14,0	310	250	1	14,00	9270014310	4061245081267
NEU 4-Schneiden-SDS-plus 15x160	15,0	160	100	1	12,70	9270015160	4061245081199
4-Schneiden-SDS-plus 16x260	16,0	260	200	1	16,80	9270016260	4061245081212

Weitere Abmessungen
auf Anfrage erhältlich



Bit Innensechsrund TX

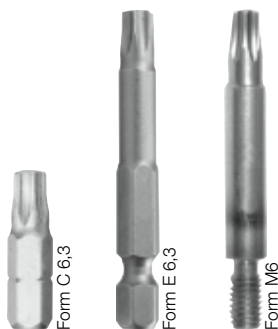

Anwendungsbereich

> Zur Verschraubung aller EJOT Befestiger mit Antrieb Innensechsrund TX

Technische Daten



Produkt im Online-Shop



Bestellbezeichnung	Abtrieb und Größe	Länge [mm]	VPE [Stück]	Preis/1 [EUR]	Artikelnummer	EAN
Antrieb: 1/4" Sechskant DIN ISO 1173 – C 6,3						
TX20-1/4"/Cx25	TX20	25	1	1,20	9150010000	4050623100553
TX20W-1/4"/Cx25*	TX20W	25	1	1,30	9150008000	4050623100744
TX25-1/4"/Cx25	TX25	25	1	1,20	9150009000	4061245021072
TX25W-1/4"/Cx25*	TX25W	25	1	1,30	9150003000	4061245021102
TX30-1/4"/Cx25	TX30	25	1	1,20	9250431000	4050623100584
TX30W-1/4"/Cx25*	TX30W	25	1	1,30	9250431002	4050623100775
TX40-1/4"/Cx25	TX40	25	1	1,20	9250480000	4050623100591
Antrieb: 1/4" Sechskant DIN ISO 1173 – E 6,3						
TX25HF-1/4"/Ex50**	TX25	50	1	10,90	9506008401	4013288106926
NEU TX25-1/4"/Ex300	TX25	300	1	20,80	9252014300	4061245075457
TX25-1/4"/Ex350	TX25	350	1	31,90	9252014350	4061245105611
TX30-1/4"/Ex50	TX30	50	1	6,20	9250431001	4050623102670
TX30-1/4"/Ex200	TX30	200	1	15,50	9253014200	4039161010975
TX30-1/4"/Ex350	TX30	350	1	31,90	9253014350	4061245021096
Antrieb: Gewindeanschluss M 6						
TX25-M6x33	TX25	33	1	18,30	9250251425	4061245021089
TX30-M6x33	TX30	33	1	18,30	9250251430	4050623103936

*Sonderbit: Konische Ausführung für Klemmsitz im Schraubenkopf für lackierte Schrauben

**Bit mit Haltefunktion für unlackierte Schrauben

Steckschlüsseinsatz



Anwendungsbereich

- > Zur Verschraubung aller EJOT Befestiger mit Sechskantkopf

Eigenschaften

- > Klemmfeder mit Kugel
- > Sicherer Sitz der Schraube

Technische Daten



Querverweise Seite

Akku-Schrauber ASCM QSW 61

Bestellbezeichnung	Abtrieb und Größe	Länge [mm]	VPE [Stück]	Preis/1 [EUR]	Artikelnummer	EAN
Antrieb: 1/4" Sechskant DIN ISO 1173-E 6,3						
K-SW7-1/4"x50 mit Kugel und Bandfeder	SW7	50	1	12,60	9250705106	4061245019987
K-SW8-1/4"x50 mit Kugel und Bandfeder	SW8	50	1	12,60	9250705104	4061245020006
K-SW3/8"-1/4"x50 mit Kugel und Bandfeder	SW3/8"	50	1	12,60	9250705105	4061245019994
K-SW10-1/4"x50 mit Kugel und Bandfeder	SW10	50	1	12,60	9250705102	4061245020020
K-SW13-1/4"x50 mit Kugel und Bandfeder	SW13	50	1	12,60	9250705103	4061245020013
S-SW17-1/4"x65	SW17	65	1	15,40	9250705107	4061245021119

Produkt im Online-Shop



Bithalter



Form E 6,3

Querverweise	Seite
Bit Innensechsrund TX	66
Akku-Schrauber ASCM QSW	61

Anwendungsbereich

- > Zur Aufnahme aller Bits mit Antrieb Form C

Technische Daten



Produkt im Online-Shop



Bestellbezeichnung	Länge [mm]	VPE [Stück]	Preis/1 [EUR]	Artikelnummer	EAN
Antrieb: 1/4" Sechskant DIN ISO 1173 – E 6,3					
BT-1/4"-1/4"x57	57	1	19,60	9150506031	4050623800019
BT-1/4"-1/4" x 250	250	1	27,30	9250010120	4061245021126

LT/STS Tool Kunststoff



Form E 6,3

Querverweise	Seite
Akku-Schrauber ASCM QSW	61

Anwendungsbereich

- > Zur sicheren Verschraubung von LT-Schrauben mit 12,0 und 16,0 mm Kopfdurchmesser
- > Zur sicheren Verschraubung von STS-Schrauben mit 12,0 und 14,5 mm Kopfdurchmesser

Technische Daten

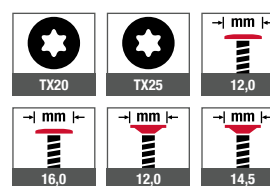

Eigenschaften

- > Einfache Handhabung
- > Optimale Verarbeitung in jeder Position
- > Sichere Schraubenführung

Vorteile

- > Kein seitliches Ausknicken des Befestigers

Produkt im Online-Shop



Bestellbezeichnung	VPE [Stück]	Preis/1 [EUR]	Artikelnummer	EAN
Antrieb: 1/4" Sechskant DIN ISO 1173 – E 6,3				
EJOT LT / STS Tool TX20	1	7,50	9152700002	4061245074160
EJOT LT / STS Tool TX25	1	7,50	9152700000	4061245020341

LT-XT Tool



Querverweise **Seite**
Akku-Schrauber ASCM QSW 61

Anwendungsbereich

- > Zur sicheren Verschraubung von LT-XT-Schrauben mit 16,0 mm Kopfdurchmesser
- > Zum Antreiben der LT-XT-Zentrierhülsen

Eigenschaften

- > Einfache Handhabung
- > Optimale Verarbeitung in jeder Position
- > Sichere Schraubenführung

Vorteile

- > Kein seitliches Ausknicken des Befestigers
- > Hohe Standzeit und Präzision dank Stahlausführung

Technische Daten

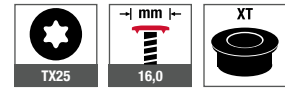

Bestellbezeichnung	VPE [Stück]	Preis/1 [EUR]	Artikelnummer	EAN
Antrieb: 1/4" Sechskant DIN ISO 1173-E 6,3				
EJOT LT-XT Tool	1	18,10	9152800000	4061245061504

Produkt im Online-Shop



SW8 VARIO Tool



Querverweise **Seite**
Akku-Schrauber ASCM QSW 61

Anwendungsbereich

- > Zur sicheren Verschraubung von JT6- und JT9-2/5-5,0 VARIO
- > Zur überdrehsicheren Verschraubung von JF3-5,5 mit Dichtscheibe ≤ E14

Eigenschaften

- > Klemmfunktion
- > Einfache Handhabung
- > Optimale Verarbeitung in jeder Position
- > Sichere Schraubenführung

Vorteile

- > Kein seitliches Ausknicken des Befestigers
- > Hohe Standzeit und Präzision dank Stahlausführung
- > Gleichmäßige Vorspannkraft in der Verbindung durch Anschlagverschraubung
- > Reduzierter Außendurchmesser von 17,2 mm

Technische Daten



Bestellbezeichnung	VPE [Stück]	Preis/1 [EUR]	Artikelnummer	EAN
Antrieb: 1/4" Sechskant DIN ISO 1173-E 6,3				
SW8-Vario Tool	1	12,60	9152900000	4061245020327

Produkt im Online-Shop



Werkzeuggürtel



Querverweise	Seite
Dämmhalter DH	45

Anwendungsbereich

> Zur ergonomischen Verarbeitung von zweiteiligen Dämmhaltern DH, Fassadendübeln und Bolzenankern

Eigenschaften

> Kann bis zu 50 Dämmhalter DH aufnehmen



Produkt im Online-Shop



Bestellbezeichnung	VPE [Stück]	Preis/1 [EUR]	Artikelnummer	EAN
Werkzeuggürtel	1	53,80	915000001	4061245020457

Produkt- und Hinweisgrafiken

Anwendungen



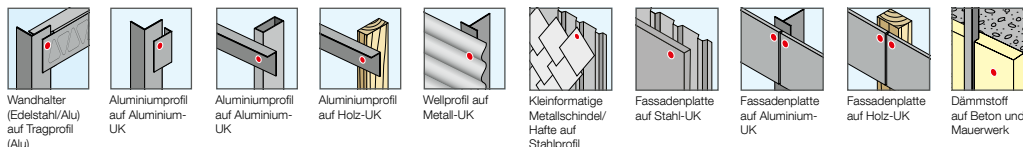





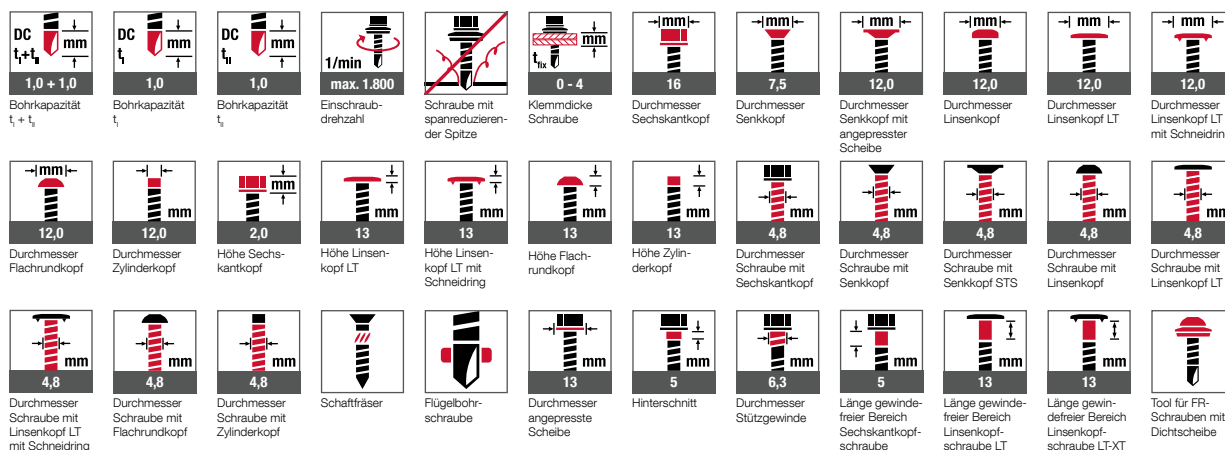





















































Vorgehängte Hinterlüftete Fassaden



Technische Daten | Zertifizierungen | Sonstiges

Technische Daten





 Tool für FR-Schrauben ohne Dichtscheibe	 Durchmesser Linksgewinde 4,9 mm	 Durchmesser Nietsetzkopf 9,5 mm	 Höhe Nietsetzkopf 1,5 mm	 Durchmesser Nietdom 2,7 mm	 Durchmesser Nietschaft 4,8 mm	 Bohrlochdurchmesser Niete 4,9 mm	 Abdeckkappe TX weiß	 Zentrierhülse XT	 Nutzbare Schaftlänge 13 mm	 Durchmesser Flachdachdübel 8,0 mm	 Durchmesser Flachdach-Halteteller 50 mm
 Klemmdicke Metallanker 15 mm	 Durchmesser Gewindestift M12	 Durchmesser Innengewinde M8	 Außendurchmesser Gewindehülse 10 mm	 Durchmesser Dämmhalter-Schaft 8,0 mm	 Durchmesser Dämmhalter-Teller 9,0 mm	 Durchmesser Kunststoffdübel 8,0 mm	 Durchmesser Metallanker 8,0 mm	 Anzugsdrehmoment T _{fest} 60 Nm	 Antrieb SDS plus®	 Bohrer mit 4-Schneiden-Geometrie	 PGM Prüfgemeinschaft Mauerbohrer
 Dichtscheibe E16 Größe und Werkstoff	 Antrieb Innenkreuzschlitz H2	 Antrieb Außenkreuzschlitz H2	 Antrieb Innenkreuzschlitz Z2	 Antrieb Außenkreuzschlitz Z2	 Antrieb Innenvierkant 5	 Antrieb Außenvierkant 5	 Antrieb Außendreikant	 Antrieb Außensechskant SW8	 Antrieb Innensechskant SW8	 Antrieb Außensechskant/Innensechskant SW13/TX40	 Antrieb Innensechskant TX25
 Antrieb Außensechskant TX25	 Bohrerinnendurchmesser d _{nom} 10 mm	 Bohrlochdurchmesser d ₀ 10 mm	 Bohrlochtiefe h ₁ 10 mm	 Bohrlochtiefe t 10 mm	 Nenn-Verankerungstiefe h _{nom} ≥ 70 mm	 Effektive Verankerungstiefe h _{eff} ≥ 50 mm	 Verankerungstiefe h _v ≥ 70 mm	 Durchgangsloch Bauteil I d _{mm} 10 mm	 Trittsicherheit durch Teleskopsystem	 Trittsicherheit durch Stützwirkung (Metall-Kunststoff)	 Trittsicherheit durch Stützwirkung (Metall-Metall)
 Geprüftes Befestigungsmittel entspr. ETB-Richtlinie	 Widerstandsklasse einbruchhemmender Bauteile RC2	 Wasserdicht	 Vor Feuchtigkeit schützen	 Werkstoff aus Edelstahl	 Geignet für höherste Unterkonstruktionen	 Auch in lackierter Ausführung erhältlich	 Werte ermittelt durch das Passivhaus Institut	 Brandklasse nach europäischer Norm und DIN	 Feuerbeständig	 Eignung nach seismischer Leistungskategorie	 Beschichtung C 1000
 Beschichtung CLIMADUR	 Beschichtung EJO GUARD	 Beschichtung EJO GUARD+									

Zertifizierungen

 ETA-10/0200 Europäische technische Bewertung	 Z-14.4-426 Allgemeine bauaufsichtliche Zulassung abZ	 Z-21.2-2122 Allgemeine bauaufsichtliches Prüfzeugnis abG	 P-BWU02-168012 Allgemeines bauaufsichtliches Prüfzeugnis abP	 FM APPROVED FM Approval Produkt-zertifizierung von FM Global	 EPD Umweltproduktdeklaration EPD	 if Rosenheim Prüfbericht Prüfbericht Nr. 509 20107/1+2	 A+ Emissionsklasse nach französischer VOC-Verordnung	 ICC ES International Code Council Evaluation Service	 LEED TESTED LEED getestet
--	--	--	--	--	--	--	--	---	---

Sonstiges

 Querverweis auf vorherige Seite	 Querverweis auf nächste Seite	 Montageanleitung beachten	 Video
--	--	--	--

EJOT®

W&Z 
Befestigungssysteme
INHABER OLIVER ZEMBSCH

W&Z Befestigungssysteme

Inh. Oliver Zembsch

Landwehrstraße 44

97421 Schweinfurt

Tel. +49 9721 47610-0

Fax +49 9721 47610-25

info@wz-befestigungssysteme.de

www.wz-befestigungssysteme.de

shop.wz-befestigungssysteme.de