



DACHKATALOG

PRODUKTE FÜR DEN DACHPROFI
AUSGABE 2026

SOUDAL



SOUDAL

Windsogsicherheit und Energieeffizienz fordern immer mehr vorausschauende und gewissenhafte Planung. Ob Flach- oder Steildach – anspruchsvolle Systemlösungen sind gefragt! Sorgfältige Materialauswahl und Detailausbildung von qualifizierten Handwerkern sorgen für eine hohe Lebensdauer. Seit vielen Jahren bietet Soudal ein umfassendes Sortiment an hochwertigen Qualitätsprodukten für den anspruchsvollen und innovativen Dachprofi.



WIR ♥ DACH

#madewithsoudal

INHALT	SEITE
EINLEITUNG	4
FLACHDACH	8
DACHDÄMM KLEBSTOFFE	22
OBERLAGEN KLEBSTOFFE	30
DICHT- & KLEBSTOFFE	34
ZUBEHÖR	42
STEILDACH	44
DÄMM-, DICHT- & KLEBSTOFFE	50
ZUBEHÖR	61





Das Dach – Schutz vor Regen und Wetter

Das Dach als Gebäudeelement hat sich im Laufe der Geschichte stark verändert. Angefangen als Abdeckungen aus Schilf, Fellen oder Zweigen vor Jahrtausenden bis zum heutigen modernen Dach als optisches Element eines Bauwerks, dient es immer einem wesentlichen Zweck: dem Schutz vor Witterung.

Das Dach ist der oberste Abschluss eines jeden Gebäudes und somit sämtlichen Witterungslagen ausgesetzt. Seine Aufgabe, das darunterliegende Gebäude und die darin vorhandenen Räume und auch Menschen vor äußeren Einflüssen zu schützen, ist deswegen besonders wichtig.

Das Steildach ist die am häufigsten errichtete Dachkonstruktion bei Wohnhäusern und zeichnet sich durch den vergleichsweise einfachen Aufbau aus. Je nach Region und Gelände ist sie in ihrer Form abgewandelt. Durch eine große Dachneigung fließt Regenwasser schnell ab und die Dacheindeckung, zumeist in Form von Dachpfannen, verhindert das ungewollte Eindringen von Nässe in die darunter liegende Dämmung bzw. in das Gebäudeinnere.

Das Flachdach ist im Gegensatz zum Steildach eine relativ einfache, leichte und günstige Konstruktion, aber auch hier spielt der Schutz vor äußeren Faktoren die größte Rolle.

Beide Dacharten sind daher in mehrere Lagen zur Wärmeisolierung und zur Abdichtung vor Feuchtigkeit aufgeteilt, die zugleich widerstandsfähig gegen vertikale und horizontale Krafteinwirkungen sind.

Um eine optimale Dichtigkeit zu garantieren, ist es wichtig, auf qualitativ hochwertige Materialien zurückzugreifen. Wichtige Voraussetzungen für diese sind unter anderem eine hohe Langlebigkeit, eine sehr gute Witterungsbeständigkeit und eine einfache Verarbeitbarkeit.

Forderungen und Förderungen bei der Dacherneuerung

Bei der Erneuerung eines ganzen Daches oder auch einzelner Bereiche, wie Dacheindeckung, äußere Verkleidung, Abdichtung, Dämmung oder Verschalung, müssen die Vorgaben des Gebäudeenergiegesetzes (GEG) eingehalten werden. Einen Teil der entstehenden Kosten können sich Hausbesitzer unter bestimmten Bedingungen allerdings wieder zurückholen.

Gesetzlich gefordert

Das Gebäudeenergiegesetz schreibt vor, dass das Dach oder die oberste Geschossdecke mit mindestens $0,20 \text{ W}/(\text{m}^2\text{K})$, dem so genannten U-Wert, gedämmt werden muss. Es sei denn der Mindestwärmeschutz nach DIN 4108-2: 2013-02 wird bereits eingehalten. Eine Verordnung von 2016, nach welcher ein Dach ab zehnpromentiger Erneuerung komplett energetisch saniert werden muss, wurde in der aktualisierten Fassung des Gebäudeenergiegesetzes vom 8. August 2020 wieder gekippt.

Ist eine vorhandene Geschossdecke aus technischen Gründen nur eingeschränkt dämmbar, so reichen hier auch $0,035 \text{ W}/(\text{m}^2\text{K})$ aus. Falls zudem nachhaltige Dämmstoffe verwendet werden, reichen sogar $0,045 \text{ W}/(\text{m}^2\text{K})$ aus.

Staatlich gefördert

Zudem bestehen Förderungsmöglichkeiten für die Dachdämmung, soweit diese einen U-Wert von $0,14 \text{ W}/(\text{m}^2\text{K})$ erreicht. Aber nicht nur für die reine Dämmung erhalten die Eigentümer eine Förderung, sondern auch für weitere nötige Maßnahmen, wie die Erneuerung der Dacheindeckung. Bei einer Dachsanierung beziehungsweise einer Dacheindeckung haben Eigentümer die Wahl zwischen einem Zuschuss, welcher beim BAFA beantragt wird, und einem Förderkredit, der über die Hausbank bei der KfW beantragt wird.

Der Zuschuss beträgt jeweils 20 Prozent der förderfähigen Kosten, wobei der maximale Förderbetrag einer Einzelmaßnahme bei 60.000 Euro liegt.



Berücksichtigung von Windbelastung entsprechend DIN 1055-4

Windlastzonen in Deutschland

Wenn Wind auf Gebäude trifft, dann wird dies in Windlasten angegeben. Die abgebildete Karte der Windlastzonen entspricht der DIN 1055-4. Sie ist detaillierter als die Windlastzonenkarte nach ENV 1991-2-4. Laut dieser aktuellen Windlastzonenkarte befindet sich die Windlastzone 1 in Mittel- und Süd-Deutschland, die Windlastzone 2 in Mittel-Deutschland und die Windlastzone 3 in Nord-Deutschland. Die Windlastzone 4 liegt im Bereich der Küsten und an den Inseln der Nord- und Ostsee.

- WINDLASTZONE 1** mit 22,5 m/sek.
- WINDLASTZONE 2** mit 25,0 m/sek.
- WINDLASTZONE 3** mit 27,5 m/sek.
- WINDLASTZONE 4** mit 30,0 m/sek.

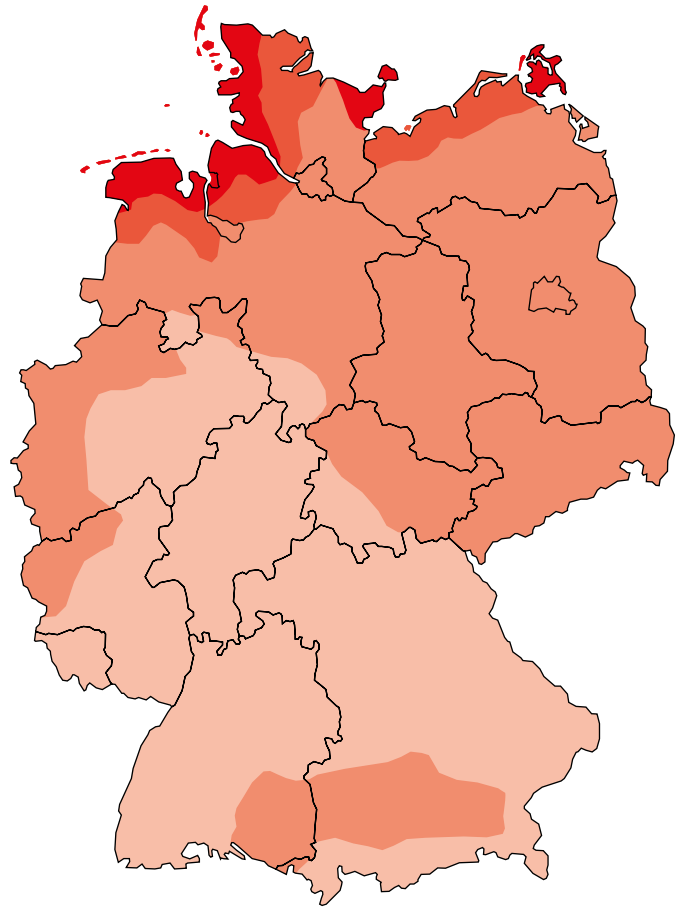

Geländekategorie beachten

Die Windgeschwindigkeit und die Intensität der Turbulenzen des Windes werden durch die Beschaffenheit der Erdoberfläche und der geographischen Gegebenheiten im Umfeld des Gebäudes beeinflusst. Hierfür ist das umliegende Gelände in vier Kategorien unterteilt, welche für die Windbeschaffenheit und -geschwindigkeit ausschlaggebend sind. (Mehr zum Thema „Windlasten und Windsogberechnung“ auf Seite 13)



GELÄNDEKATEGORIE 1
Offene See, See mit mindestens 5 Kilometern freier Fläche in Windrichtung und glattes, flaches Land ohne Hindernisse.



GELÄNDEKATEGORIE 2
Gelände mit Hecken, einzelnen Gehöften, Häusern oder Bäumen, beispielsweise landwirtschaftliche Gebiete.



GELÄNDEKATEGORIE 3
Vorstädte, Industrie- oder Gewerbegebiete und Wälder.



GELÄNDEKATEGORIE 4
Stadtgebiete, bei denen mindestens 15 Prozent der Fläche mit Gebäuden bebaut sind, deren mittlere Höhe 15 Meter überschreitet.

WIR ♥ DACH

#madewithsoudal

WIR-LIEBEN-DACH-MÜTZE
KLASSISCHE BEANIE

2
PUNKTE



40
PUNKTE

DROHNE
DJI MINI 3 MIT 4K

WIR-LIEBEN-DACH-
GERÜSTBANNER
MIT WERBEBEREICH BIS 4 X 4 METER

20
PUNKTE



1
PUNKT

DICHTSTOFF-BIER
IM 6ER-PACK



10
PUNKTE

BAUSTELLEN-RADIO
VON MAKITA



4
PUNKTE

WIR-LIEBEN-DACH-HOODIE
IN INDIVIDUELLEN GRÖSSEN

JETZT STARKE PRÄMIEN SICHERN SO FUNKTIONIERT'S

1. Soudal-Ware beim Dach-Fachhändler kaufen
2. Rechnung an „verkauf@soudal.com“ senden
3. Im Betreff „DACHAKTION26“ schreiben
4. Prämie(n)auswahl im Text nennen

Aktion gültig vom 01. Januar bis 30. April 2026

Darstellung von Warenwert zu Punkte-Zahl

GESAMT-WARENWERT	GESAMT-PUNKTE-ZAHL	GESAMT-WARENWERT	GESAMT-PUNKTE-ZAHL
375 Euro	1 Punkt	3.750 Euro	10 Punkte
750 Euro	2 Punkte	7.500 Euro	20 Punkte
1.500 Euro	4 Punkte	15.000 Euro	40 Punkte

Bis zur Höhe Ihrer Gesamt-Punkte-Zahl können Sie die oben gezeigten Prämien beliebig kombinieren. Geben Sie die von Ihnen gewünschte Kombination einfach in der E-Mail an.



FLACHDACH





Flachdach mit besonderen Ansprüchen

Da Flachdächer stark durch Umwelteinflüsse belastet werden, benötigen diese eine professionelle Abdichtung, welche die darunter liegende Konstruktion schützt. Die Flachdachabdichtung bildet in den meisten Fällen die oberste Dachschicht, ausgenommen eine Kies- oder Grünschicht liegt darüber. Unterhalb der Flachdachabdichtung befindet sich die Schicht zur Wärmedämmung.

Geringe Abflussmöglichkeiten sind bei Flachdächern die größte Herausforderung im Bezug auf Dichtigkeit. Das Eindringen von Wasser sorgt für eine starke Beschädigung der Dachdeckung und der darunter liegenden Wärmedämmung. Daher ist die Dichtigkeit die wichtigste Eigenschaft der Flachdachabdichtung. Eine gute Dachentwässerung darf aber trotzdem nicht vernachlässigt werden. Gemäß den aktuellen Flachdachrichtlinien soll bei Flachdächern die Neigung mindestens 2 %, besser noch 5 %, betragen um eine einwandfreie Entwässerung zu gewährleisten.

An sonnigen Tagen ist die Belastung der Dachdeckung durch Sonneneinstrahlung zu beachten. Ist das Dach direkter Sonneneinstrahlung ausgesetzt, kann sich die Oberfläche auf bis zu 80° Celsius aufheizen. Deswegen ist es wichtig, auf qualitativ hochwertige Abdichtungen zurückzugreifen, da diese einer solchen Beanspruchung über einen langen Zeitraum standhalten muss. Am tiefsten Punkt der Dämmung wird der Widerstand des Wärmedurchgangs gemessen. Dieser Wert sollte der

DIN 4108-2 zur Wärmeisolierung und Energieeinsparung innerhalb des Gebäudes entsprechen. Bei Flachdächern liegt die Obergrenze des U-Wertes bei 0,24 W/m²K (Wohngebäude und wirtschaftlich genutzte Gebäude mit einer Innentemperatur von mind. 19° Celsius). Bei Gebäuden, die nicht als Wohngebäude dienen, in denen eine Innentemperatur von 12 bis 19° Celsius herrscht, liegt diese bei 0,35 W/m²K.

Die Oberfläche von Abdichtungen wird u.a. durch atmosphärische Einwirkungen wie z.B. UV-Strahlung, Temperatur und Feuchte beansprucht. Hier muss entweder die Abdichtung selbst oder die Oberlage einen entsprechenden Schutz bieten.

Horizontale Kräfte können u.a. zur Bildung von Spannungen, Falten, Rissen und Spalten in der Abdichtungsebene führen. Vertikalkräfte (Windsog) führen bei ungenügender Sicherung zum Abheben der Abdichtungsschichten. (Mehr zum Thema Windsog-sicherung auf Seite 13)

Bauarten und Bereiche

Jedes Dach, das kein oder ein nur geringes Gefälle besitzt, wird als Flachdach bezeichnet, obwohl wie zuvor erwähnt Flachdächer mindestens eine Neigung von 2 % aufweisen sollten. Ein Flachdach kann beispielsweise folgende Dachformen aufweisen.

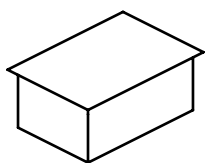

Flachdach

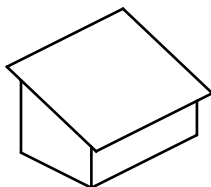

Pulldach

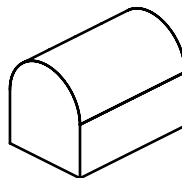

Tonnendach

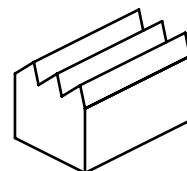

Sheddach/
Sägezahndach

Aufbauten/-Schichten

Als Warmdach bezeichnet man eine Dachkonstruktion, bei der zwischen Dachunterkonstruktion und Dachhaut keine Be- und Entlüftung vorhanden ist! Eine Sonderform des Warmdachs ist das Gründach mit seiner Dachbegrünung. Ein Kaltdach hat im Unterschied zum Warmdach eine Be- und Entlüftungsebene zwischen Dachhaut und Wärmedämmung.

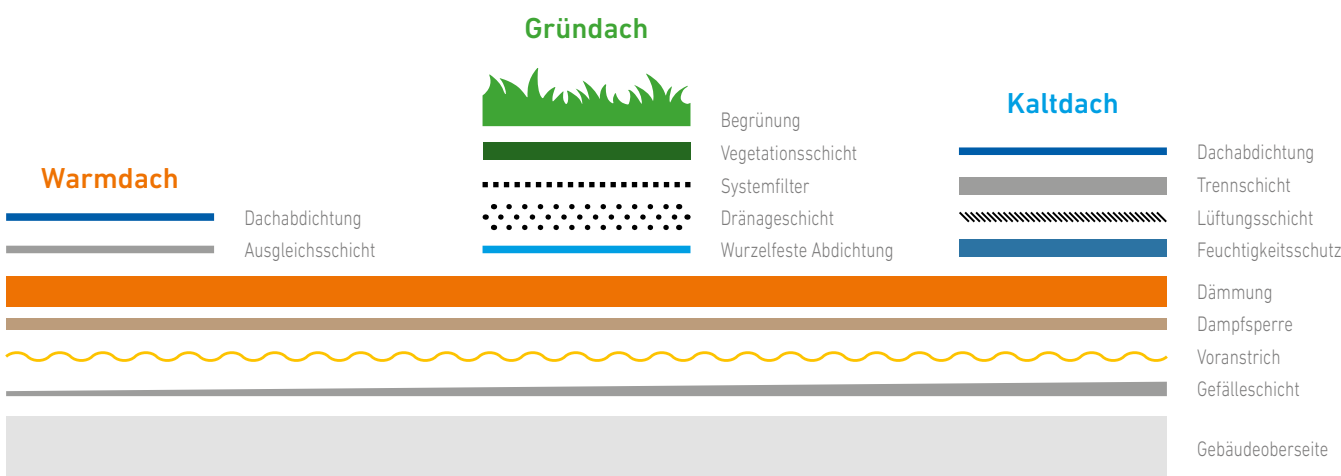

Bauliche Bereiche

Das Flachdach lässt sich recht einfach in seine baulichen Bereiche einteilen. Zum Einen die Dachfläche als die nach oben weisende Oberseite eines Gebäudes. Als Wandanschluss wird der Bereich einer direkt angrenzenden Gebäudewand bezeichnet. Meistens weisen Flachdächer zudem Dachdurchdringungen, beispielsweise in Form von Lichtkuppeln, Dachluken und Lüftungsrohren, auf. Viele Flachdächer werden zudem durch eine umlaufende Attika eingefasst.

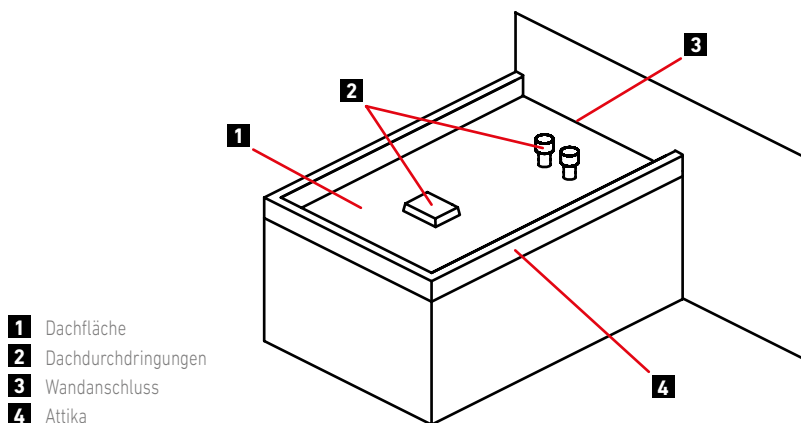

Mit Sicherheit zur optimalen Lösung

Die Montage von Flachdach-Abdichtungen und -Dämmungen ist zwar kein Hexenwerk. Dennoch müssen einige Normen und Verordnungen beachtet werden, welche die Effizienz und die Qualität eines Daches nachhaltig verbessern.

Abdichtung nach DIN

Eine Flachdachabdichtung muss den Mindeststandards der Norm DIN 18531 entsprechen. Diese Norm betrifft die Abdichtungen von Dächern, aber auch von Balkonen, Loggien sowie Laubengängen. Insbesondere gilt es, die einzelnen Geltungsbereiche und Abgrenzungen zu beachten.

Beanspruchungsklassen

Die Abdichtung des Daches ist vielen verschiedenen äußeren Einflüssen ausgesetzt. Hierzu zählen neben Niederschlägen auch Ozon- und UV-Belastungen. Auch chemische, biologische und mechanische Einflüsse kommen dazu (bspw. durch Bewegungen des Untergrundes, Wind). Hervorzuheben ist auch die Belastung durch thermische Einflüsse wie Sonneneinstrahlung. Aus diesen Faktoren erfolgt folgende Unterteilung: hohe Beanspruchung durch mechanische Einflüsse (Stufe I), mittlere Beanspruchung durch mechanische Einflüsse (Stufe II), hohe Beanspruchung durch thermische Einflüsse (Stufe A) oder mittlere Beanspruchung durch thermische Einflüsse (Stufe B). Insgesamt ergibt diese Unterteilung vier verschiedene Klassen der Beanspruchung.



Eigenschaftsklassen

Aus diesen vier Klassen der Beanspruchung ergeben sich wiederum vier Eigenschaftsklassen für Abdichtungsbahnen. Diese werden in Teil 2 dieser DIN aufgeführt. Sie beginnen bei E1 (hoher mechanischer Widerstand und widerstandsfähig gegen erhöhte thermische Belastung) und gehen bis E4 (mittlerer mechanischer Widerstand und Widerstandskraft gegen mäßige thermische Beanspruchung). Aufbauend auf diese Unterteilung werden entsprechend der Anforderungen an das Dach Bitumen- oder Polymerbitumenbahnen als Flachdachdeckung aufgebracht.

Bemessung, Verarbeitung sowie Ausführung von Dachabdichtungen

Die Qualität der Oberlagen (Dachdeckung) zu den Kategorien der Anwendung K1 und K2 wird hier festgelegt. Die Ausführung K1 umfasst alle Ausführungen, an die übliche Anforderungen gestellt werden. Die Flachdachrichtlinie Kategorie K2 erfasst Ausführungen, welche erhöhte Anforderungen aufweisen müssen, bspw. beim Decken von Hochhäusern oder Dächern, bei denen der Zugang erschwert ist. Anschließend wird die Ordnung der Lagen der Dachdeckung und die jeweilige Qualität durch die Kategorie der Anwendung und die Beanspruchungsklasse festgelegt.

Instandhaltung von Flachdächern

Um die Richtlinien und zu erfüllenden Regeln bei der Instandhaltung eines Flachdaches geht es im letzten Teil. Unterschieden wird hier zwischen der Wartung, der Instandsetzung, und der Inspektion. Des Weiteren ist die Erneuerung der Dachabdichtung ein weiterer Faktor.

Gefälle von Balkonen, Loggien und Laubengängen

In diesem Teil werden zusätzliche Baustoffe aufgelistet, welche zur Abdichtungen dienen (z.B. Abdichtungen verbunden mit Fliesen, neue Gießharze, ...) und sich in der Praxis bewährt haben. Des Weiteren gibt es Dächer mit Holzbauweise, welche durch ältere Anforderungen nicht mehr beeinflusst werden, da sie durch moderne Bauweise neue Ansprüche erfüllen.

Windsogsicherung nach Flachdachrichtlinie

Die Passagen der Flachdachrichtlinie unter 2.6.3. regeln die Maßnahmen zur Windsogsicherung und insbesondere die Windsogsicherung durch Verklebung.

Die Ermittlung von Windlasten an geschlossenen Gebäuden hängt im Wesentlichen von Ihrem Standort, bzw. der daraus resultierten Windzone und der Gebäudehöhe ab. Weitere Berücksichtigung findet eine exponierte Lage in der Geländekategorie (mehr dazu auf Seite 6), wie z.B. auf einer Nordseeinsel oder in Schluchten.

Beim Flachdach gibt es noch Unterteilungen in 4 Dachbereiche, die mehr oder weniger beansprucht werden und sich somit in der Menge des benötigten Klebers unterscheiden. Das sind Eckbereich, Äußerer Randbereich, Innerer Randbereich und Innenbereich. Die neben stehende Tabelle gibt die Anzahl von Klebsträngen vor, welche auf Berechnungen von Windsog und anfallenden Windlasten basiert. Als Gebäudehöhe ist die maximale Höhe des Gebäudes über Grund einschließlich Attika zu berücksichtigen. Die Zuordnung eines Gebäudestandortes zu einer Windzone wird vom deutschen Institut für Bautechnik auf Basis der amtlichen Bekanntmachungen der Länder veröffentlicht.

Mit Sicherheit verkleben

Jeder Untergrund muß für eine Klebefhaftung geeignet sein. Gerade im Sanierungsfall ist der Untergrund nicht nur mit einem scharfen Besen abzukehren, sondern lose Teile, Blasen und stehendes Wasser sind zu entfernen. Gegebenenfalls ist die Oberfläche z.B. mit einem Bitumenvorstrich als Haftbrücke zu versehen. Ist die Lagesicherheit des alten Dachaufbaus unklar, sollten mechanische Befestiger zum Erstellen der Lagesicherheit eingesetzt werden.

Bei verklebten Dachaufbauten sind die einzelnen Schichten untereinander mit geeigneten Klebern nach Angaben einer Wind-

Vorgabe der Klebstränge nach Dachbereichen und Lage

- A** Innenbereich
- B** Innerer Randbereich
- C** Äußerer Randbereich
- D** Eckbereich

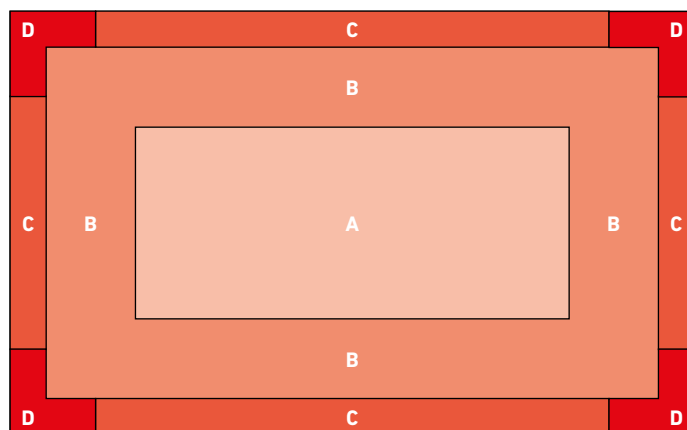

Dachflächenhöhe	Innenbereich (A)	Innerer Randbereich (B)	Äußerer Randbereich (C)	Eckbereich (D)
(Anzahl der Klebstränge pro m ²)				
Windzone 1 - alle Geländekategorien				
bis 25m	3	3	4	5
Windzone 2 - Geländekategorie 2 bis 4				
bis 10m	3	3	4	5
ab 10 bis 25m	3	4	5	6
ab 25m	*	*	*	*
Windzone 3 - Geländekategorie 2 bis 4				
bis 10m	3	3	5	6
ab 10 bis 25m	3	4	6	7
ab 25m	*	*	*	*

* Bei Gebäuden ab 25m oder der Windzone 4 ist ein Einzelnachweis zu erbringen.

sogberechnungen dauerhaft miteinander zu verkleben. Bei verklebten Dachaufbauten ohne Auflast ist bis 25 m Gebäudehöhe und Windzone 3 die Windsogberechnung der obigen Tabelle anzulegen. Bei höheren Gebäuden oder der Windzone 4 ist ein Einzelnachweis zu erbringen.

Die Abreißfestigkeit jeder zu klebenden Lage oder Schicht und die Eigenfestigkeit der Klebstoffverbindung müssen geprüft diesen Werten entsprechen, um die an-

gesetzten Windlasten ableiten zu können. Insbesondere bei der Verklebung von Vlies-kaschierten Oberlagen mit unseren Systemklebstoffen Soudatherm Roof legen wir uns ausschließlich auf eine vollflächige Verklebung fest. So wird auch bei extremen Wetterverhältnissen ein Flattern/ Pumpen der Oberlage unterbunden.

Material zum Aufbau eines Flachdachs

Das bereits vorhandene Untergrundmaterial und die Eigenschaften der neuen Schichten bestimmen im wesentlichen die Lebensdauer eines Flachdachs. Es gibt eine Vielzahl an Produkten, die man hier zum Dämmen und Abdichten verwenden kann, wobei die Montage oft ähnlich ist. Die gängigsten Materialien werden auf den folgenden Seiten dargestellt.

Untergründe



BETON

In den meisten Fällen Vor-Ort-Beton, vorgefertigte Betonelemente oder Leichtbeton in Form einer Decke oder Sohle als Fertigteil oder geschüttet.



STAHL

Rostfreie Stahltrapezbleche oder verzinkte Bleche dienen als Unterkonstruktion für Dachkonstruktionen vorrangig im Hallenbau. In der Regel wird diese sehr leichte Unterkonstruktion einlagig mit PVC-Bahnen oder FPO/ TPO abgedichtet.



HOLZ

Kommt in Form von Sperrholz, OSB-Platten oder Multi-Plex-Platten vor. Insbesondere bei Attikakonstruktionen läßt sich mit Holz am besten/ einfachsten arbeiten.



DAMPFSPERREN

Besandete bzw. beschieferte bituminöse Dampfsperren, wie (Elastomer)bitumen-Schweißbahnen und kaltselbstklebende Elastomerbitumenbahnen sind ebenso üblich wie Dampfsperren mit Aluminiumkaschierung oder Dampfsperren mit einem PE- bzw. PTFE-Schutzfilm.



BITUMENABDICHTUNGSBAHN

Besonders bei der Sanierung von Flachdächern ist eine Aufdopplung durch Verklebung einer Bitumenabdichtungsbahn Standard. Hier bietet sich eine Verklebung an, wenn die Tragfähigkeit des Untergrundes sichergestellt ist.



DÄMMSTOFFE

In manchen Fällen kann der Untergrund auch ein Dämmstoff sein, der mit einem weiteren Dämmstoff verklebt wird.



Organische Dämmstoffe



PUR & PIR

Polyurethan und Polyisouretat wird mit Mineralvlies-Kaschierung, Bitumen-Kaschierung oder Aluminium-Kaschierung verwendet, dient in erster Linie als Dampfsperre bzw. Dampfbremse, wobei Aluminium als dampfdicht gilt.



EPS

Expandiertes Polystyrol ist wegen seiner besonders geringen Kosten die gängigste Form der Dämmung im Flachdachbereich.



XPS

Extrudiertes Polystyrol wird in der Regel nur für Umkehrdächer mit Auflast verwendet, wie beim Gründächern. Die lose aufliegende Dachabdichtung wird hierbei mit Auflast gehalten.



PF

Resol- oder Phenolharz wird in der Regel mechanisch oder mit Auflast gesichert. Die Dämmplatten sind relativ spröde und besitzen neben einem sehr guten Dämmwert eine schwere Entflammbarkeit.

Anorganische Dämmstoffe



MW

Steinwolle hat eine geringere Eigenfestigkeit und wird überwiegend als Dämmmaterial im Zwischensparrenbereich beim Steildach oder in den Wänden beim Holzständerwerk verwendet.



EPB

Expandiertes Perlite wird in Form von Schüttgut als Dämmung verwendet. Das Material dient beispielsweise zum Ausgleichen oder zum Füllen größerer Lücken bei Gefälledämmung. Zudem wird es auch im Fußboden-Bereich verwendet.

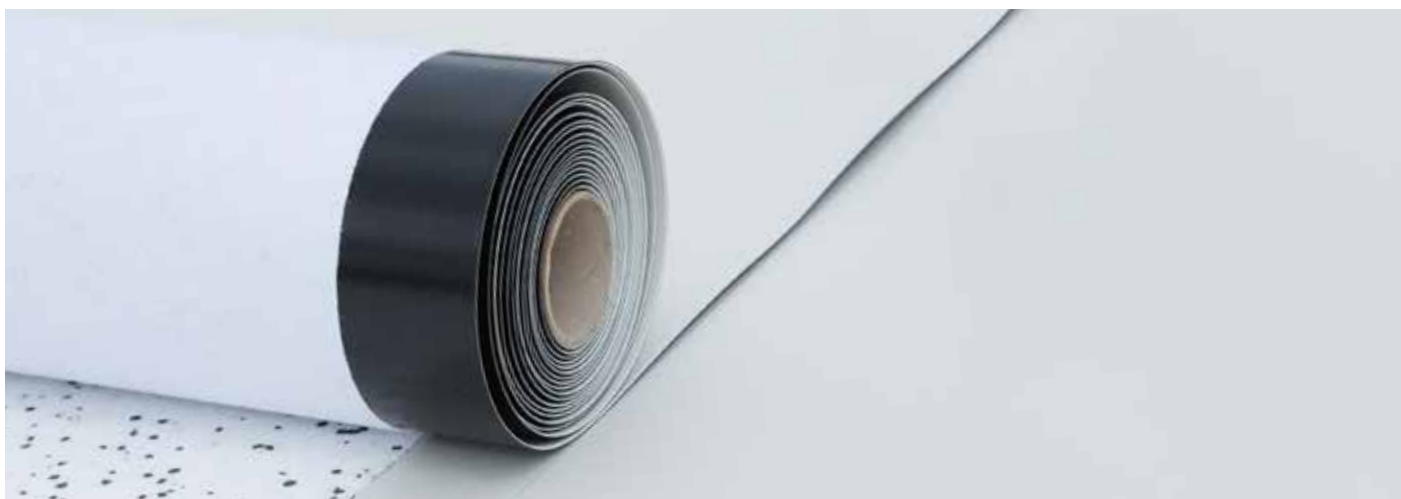

Oberlagen



BITUMENBAHN

Bitumen ist eine kostengünstige Lösung, die sehr häufig zur Abdichtung von Flachdächern verwendet wird. Das Rohölprodukt ist günstig und zudem wasserdicht, langlebig und robust. Bitumenbahnen haben stets zwei Lagen, was zusätzliche Sicherheit bietet. Die Einzelbahnen werden vor Ort auf dem Dach miteinander verschweißt oder auch kalt verklebt und werden so vollflächig miteinander verbunden. Bitumenbahnen bestehen außerdem noch aus einer verstärkenden Trägereinlage aus Polyestervlies-, Glasgewebe- oder Verbundträgereinlagen (Polystervlies und Glasvlies). Die abschließende Schutzschicht bildet i.d.R. eine Schieferbestreuung.



KUNSTSTOFFBAHN

Kunststoffbahnen haben i.d.R. unterseitig eine Vlieskaschierung und werden direkt auf dem Dämmstoff befestigt. Nähte zwischen einzelnen Bahnen werden mit Heißluftföhn verschweißt oder verklebt. Nähte müssen sehr sorgfältig verbunden werden. Für die Abdichtung von Flachdächern eignen sich verschiedene Kunststoffe. Kunststoffbahnen sind ebenfalls kostengünstig.



FLÜSSIGKUNSTSTOFF

Einerseits gibt es Flüssigkunststoffe, die bereits Fasern zur Armierung enthalten. Zudem wird bei der Flachdachabdichtung Vlies zur Verstärkung eingesetzt. Der Flüssigkunststoff dichtet das Dach ab, indem er sich mit der Dachoberfläche verbindet. Dabei sollte der Untergrund sauber und trocken sowie frei von Fett und Öl sein. In manchen Fällen ist eine Grundierung zu verwenden, bevor der Flüssigkunststoff aufgebracht wird.



EPDM-BAHN UND -PLANE

Ethylen-Propylen-Dien-Monomer-Kautschuk, kurz EPDM, hat sich zum Abdichten von Flachdächern etabliert. Das Material ist besonders strapazierfähig, leichter als Bitumen und wird sowohl als Bahn als auch als Plane eingesetzt. Bei Verwendung der großformatigen Planen entstehen weniger Nähte.

Klebstoffe für Dachdämmstoffe und Oberlagen

Neben der Materialauswahl für die geplante Anwendung spielt auch die fachmännische Verklebung eine wesentliche Rolle, um das Risiko von Schäden der Dachkonstruktion zu verhindern und im Gebäude ein gesundes Wohn- und Arbeitsklima zu gewährleisten. Die Investition in eine hochwertige Flachdachdämmung amortisiert sich zudem durch niedrigere Instandhaltungs- und Energiekosten.

Soudal hat in Zusammenarbeit mit Dachdeckern und Architekten unter dem Namen Soudatherm Roof ein komplettes und ausgewogenes Klebstoff-Sortiment für Dachdämmstoffe und viele Dachabdichtungsbahnen entwickelt, das viele Vorteile bietet.

- | Schnelle und effiziente Verarbeitung
- | Geringere Applikationskosten pro m²
- | Geprüft und zugelassen
- | Für Neubau und Sanierung
- | Maßgeschneiderte Lösungen für kleine und große Objekte
- | Sicher und umweltfreundlich
- | Ergonomisch optimierte Arbeitsbedingungen

SOUDATHERM ROOF



Viele Vorteile gegenüber anderen Lösungen

Soudatherm Roof Klebstoffe für Flach- und Gefälledächer bieten eine Vielzahl an Vorteilen gegenüber mechanischen Befestigungen und anderen Klebelösungen.

VORTEILE GEGENÜBER MECHANISCHER BEFESTIGUNG

- | Wirtschaftliche Dämmung auf allen üblichen Flachdachuntergründen, speziell Beton
- | Gleichbleibende Befestigungskosten, unabhängig von der Dämmstoffdicke
- | Keine Beschädigung von vorhandenen Dachkonstruktionen bei der Sanierung
- | Keine Wärmebrücken oder Kondensatbildung
- | Rationellere und sicherere Befestigung im Anschlussbereich um Attika, Lichtkuppeln, Dachfenster, Lüfter usw.
- | Keine visuellen Beeinträchtigungen durch sichtbare mechanische Befestigung im Gebäudeinneren
- | Keine Lärmbelastigung
- | Ergonomische Verarbeitung

VORTEILE GEGENÜBER KALTBITUMEN-KLEBEMASSEN

- | Deutlich schnellere Aushärtung
- | Enorme Gewichtsreduzierung der Klebstoffe
- | Einfachere Logistik auf dem Dach
- | Lösemittelfrei – keine Verträglichkeitsprobleme
- | Keine Geruchsbelästigung

VORTEILE GEGENÜBER HEISSBITUMEN-KLEBEMASSEN

- | Keine Brandgefahr bei der Verarbeitung
- | Enorme Gewichtsreduzierung der Klebstoffe
- | Einfachere Logistik auf dem Dach
- | Keine Geruchsbelästigung

Praktische Anwendung und leichte Pflege

Hohe Qualität, Sicherheit und Ergonomie zeichnen besonders gutes Werkzeug aus und zielen darauf ab, Arbeitsprozesse zu optimieren, die Sicherheit des Verarbeiters zu garantieren und somit nicht nur Zeit sondern auch Kraft einzusparen. Die korrekte Verwendung und Pflege eines Werkzeugs tragen ebenfalls zu unfallfreiem und effizientem Arbeiten bei.

Optimiert für den Langzeiteinsatz

Zum empfehlenswerten Zubehör zu unseren Soudatherm Roof-Schäumen gehören, neben dem 200cm langen Schlauch und dem bequemen Rucksack, die Schaum-Pistolen mit den Rohrlängen 60cm oder wahlweise 100cm.

Insbesondere die längere Variante des Schaumrohrs bietet neben dem komfortabel geformtem Griff optimale Voraussetzungen, um bei ergonomisch optimaler, aufrechter Körperhaltung und über einen längeren Zeitraum hinweg den Klebeschäum auf Fußhöhe ausbringen zu können.

Die Antihaftbeschichtung gegen vorzeitiges Aushärten und die gute Verarbeitung gewährleisten zudem eine exakte Dosierung für besondere Effizienz beim Ausbringen des Dachklebeschaums.



Problemlose Arbeitsunterbrechung

Um einer Aushärtung des Klebeschaums im System vorzubeugen, sollte bei jeder Unterbrechung der Arbeit die Stellschraube an der Schaumpistole zuge dreht werden. Aus Sicherheitsgründen ist beim Transport das Flaschenventil noch zusätzlich zu verschließen.

Nach dem Transport sollte das Flaschenventil unbedingt wieder aufgedreht werden, um bei der Lagerung ein Verkleben zu vermeiden. Das gesamte geschlossene System aus Flasche, Schlauch und Pistole kann unter Druck (beide Ventile geöffnet, Stellschraube an der Pistole geschlossen) für einen längeren Zeitraum aufbewahrt werden.



Lebensdauer durch korrekte Pflege erhöhen

Damit die Funktionstüchtigkeit von Pistole und Schlauch besonders lang gewährleistet bleiben, sind nach dem Gebrauch folgende Schritte auszuführen:

- Ein aktives Gebinde bzw. Dose immer an der Pistole, also das System unter Druck belassen.
- Nach jedem Arbeitsgang mit dem Roof 250 das Stellrad an der Pistole verschließen und die Spitze mit dem Soudal „Pistolen- & Schaumreiniger“ (s. Seite 43) reinigen.
- Ebenso beim Roof 330 bzw 360M, hier aber alle Ventile und Hähne am Gebinde offen lassen.
- Bei Gebin dewechsel die Anschlußstutzen mit dem „Pistolen- & Schaumreiniger“ gut ausspülen.
- Nach dem Reinigen auf Spitze und Abzug einen Spritzer Multiöl (s. Seite 43) auftragen.
- „Pistolen- & Schaumreiniger“ möglichst nur außen anwenden, da es die innere Antihaftbeschichtung und Dichtungen angreifen kann.

Nachhaltigkeit made by Soudal

Die Deutsche Gesellschaft für Nachhaltiges Bauen (DGNB) spielt mit ihrem Zertifizierungssystem, welches Gebäude nach ihren ökologischen, ökonomischen und soziokulturellen Qualitäten bewertet, eine zentrale Rolle bei der Förderung von Bauvorhaben durch Bundesförderung für effiziente Gebäude (BEG). Als Mitglied der DGNB engagiert sich Soudal aktiv für die Förderung einer zukunftsfähigen Bauwirtschaft.



Die DGNB setzt Maßstäbe für Nachhaltigkeit im Bauwesen, die über gesetzliche Mindestanforderungen hinausgehen. Ihr Zertifizierungssystem gilt als eines der strengsten und umfassendsten weltweit. Es fördert Innovationen und eine ganzheitliche Betrachtung des Lebenszyklus von Gebäuden, was zu besseren ökologischen und sozialen Ergebnissen führt. Gebäude werden mit den Plaketten Platin, Gold, Silber oder Bronze ausgezeichnet.

Klassifizierung von Produkten

Kriterien zur Bewertung bauchemischer Produkte sind im DGNB-Kriterienkatalog (Version 2023) gleich in mehreren Zeilen zu finden, welche die Risiken für die lokale

Umwelt mit den Qualitätsstufen 1 bis 4 in den jeweiligen Anwendungsbereichen bewerten.

DGNB und QNG

Das "Qualitätssiegel Nachhaltiges Gebäude" (QNG) wird im Rahmen der Bundesförderung für effiziente Gebäude (BEG) vergeben, um Nachhaltigkeitsaspekte zu klassifizieren. Auch dieses Siegel erfordert den Nachweis ökologischer, soziokultureller und ökonomischer Qualität von Gebäuden, basierend auf unabhängigen Prüfungen.

Die Nachhaltigkeitsbewertung erfolgt üblicherweise durch die DGNB. Mindestens die DGNB-Zertifizierung auf

Silber-Niveau wird benötigt, um das QNG-Siegel zu erhalten.

Produkte wie Dichtstoffe und PU-Schäume werden unter QNG-Kriterium „QNG 313 Schadstoffvermeidung in Baumaterialien“ (Stand 7/2024) erfasst.

Ausführliche und aktuelle Informationen zur DGNB sind auf der Webseite verfügbar:

➔ www.dgnb.de

Alle DGNB-gelisteten Produkte sind im DGNB-Navigator erfasst:

➔ www.dgnb-navigator.de

Alle Informationen zum QNG sind online verfügbar:

➔ www.qng.info

PDR-Recycling-System

Wir sind zudem Mitbegründer der Recyclinglösung für PU-Schaum „PDR“, welche 98% der gesammelten Dosen verarbeitet. Durch das konsequente stoffliche Recycling von Verpackungsmaterial (Kunststoff, Weißblech, Aluminium) und Restinhalten (Prepolymer, Treibgase) werden die größten Energie- und Rohstoffeinsparungen erzielt. Die zurückgewonnen Rohstoffe werden wieder für neuen PU-Schaum verwendet und der Kreislauf so geschlossen. Aus ökologischer Sicht ist das PDR-Recycling-System den herkömmlichen Verfahren deutlich überlegen.

Zur Rückgabe von PU-Schaumdosen kann der Verbraucher einfach eine der ca. 3000 Rückgabestellen nutzen:

➔ www.pdr.de/plz-suche



Das richtige Zusammenspiel der Schichten

Diese Doppelseite bietet eine Übersicht welche Materialien erfolgreich mit unseren Klebstoffen getestet wurden. Bei der Verklebung der Materialien sind dennoch immer die technischen Regeln gemäß der Flachdachrichtlinie des Zentralverbands des Deutschen Dachdeckerhandwerks (ZVDH) und die Verarbeitungsvorschriften der Hersteller zu beachten. Aufgrund der Vielzahl von Dampfsperren und Anbietern ist im Vorfeld der Verarbeitung immer mit den Herstellern eine Freigabe für die Verklebung zu erwirken. Des Weiteren sind die Richtlinien der DIN 1055-4 sowie DIN EN 1991-1-4/NA:2010-12 zu beachten.

■ geeignet ■ ungeeignet

Dämmung	Soudatherm Roof 330	Soudatherm Roof 250	Soudatherm Roof 150	Soudatherm Roof 360M
PIR-/PUR Vlies-kaschiert	■	■	■	■
PIR-/PUR Bitumen-kaschiert	■	■	■	■
PIR-/PUR Alu-kaschiert	■	■	■	■
EPS	■	■	■	■
Mineralwolle	■	■	■	■
Dämmung untereinander	■	■	■	■
Untergründe				
Tragfähige bituminöse Bahnen	■	■	■	■
Beton	■	■	■	■
Holz	■	■	■	■
Stahltrapezblech	■	■	■	■
Nach erfolgter typspezifischer Freigabe	■	■	■	■
Bituminöse Dampfsperren	■	■	■	■
Vertikale Anwendung	■	■	■	■
Oberlagen				
Bitumenbahn	■	■	■	■
Kunststoffbahn (Vlies-kaschiert)	■	■	■	■
EPDM-Bahn und -Plane (Vlies-kaschiert)	■	■	■	■
Eigenschaften				
Einfache Anwendung	■	■	■	■
Dämm- und Füll-Eigenschaften	■	■	■	■
Keine Wärmebrücken	■	■	■	■
Oberflächen-Perforation nicht notwendig	■	■	■	■
Flexibel nach Aushärtung, kein Verspröden	■	■	■	■
Zügige Umsetzung großer Dachflächen	■	■	■	■
Lösemittelfrei, kompatibel mit Polystyrol	■	■	■	■
Sicher, keine Brandgefahr	■	■	■	■
Beständigkeit gegen Frost und Tauzyklen	■	■	■	■
Temperaturen				
Minimale Oberflächentemperatur	5°C	0°C	5°C	5°C
Minimale Produkttemperatur	10-15°C	5-10°C	5-10°C	5-10°C

Systemaufbauten

■ geeignet ■ ungeeignet

	PIR/PUR			EPS	XPS	MW		
	Vlies-kaschiert	Bitumen-kaschiert	Alu-kaschiert			Nackt	Bitumen-kaschiert	Vlies-kaschiert
Beton-Untergrund	1 2 3	1 2 3	1 2 3	1 2 3	8 7	1 2	1 2	1 2
Holz-Untergrund	1 2 3	1 2 3	1 2 3	1 2 3	8 7	1 2	1 2	1 2
Stahl-Untergrund	1 2 3	1 2 3	1 2 3	1 2 3	8 7	1 2	1 2	1 2
Bitumenbahn besandet	1 2 3	1 2 3	1 2 3	1 2 3	8 7	1 2	5 6	1 2
Bitumenbahn beschiefert	1 2 3	1 2 3	1 2 3	1 2 3	8 7	1 2	5 6	1 2
Bitumenbahn Alu-kaschiert	1 2 3 Beispiel 1	1 2 3	1 2 3	1 2 3	8 7	3 Beispiel 3	5 6	1 2

- 1** Soudatherm Roof 330
- 2** Soudatherm Roof 250
- 3** Soudatherm Roof 150
- 4** Heißbitumen
- 5** Kaltbitumen
- 6** Mechanische Befestigung
- 7** Auflast
- 8** Fixierung mit Soudatherm Roof 250/330

- PIR** Polyisocyanurat
- PUR** Polyurethan
- EPS** Expandiertes Polystyrol
- XPS** Extrudiertes Polystyrol - nur für Umkehrdächer
- PF** Phenolharz
- EPB** Expandierter Mineralschaum
- MW** Mineralwolle

Beispiel 1

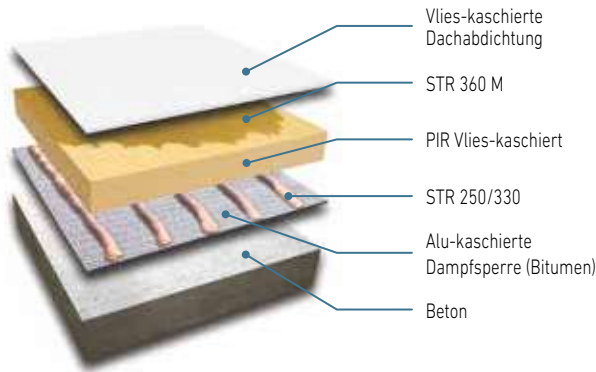

Beispiel 2

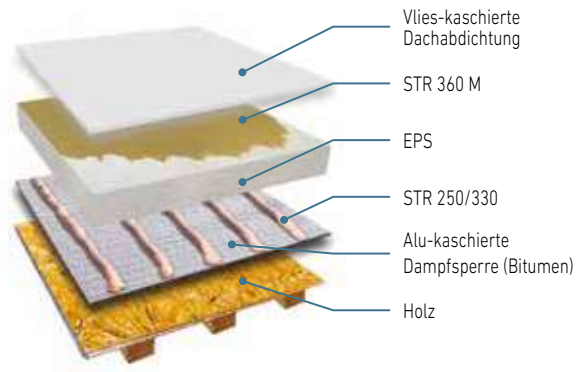

Beispiel 3

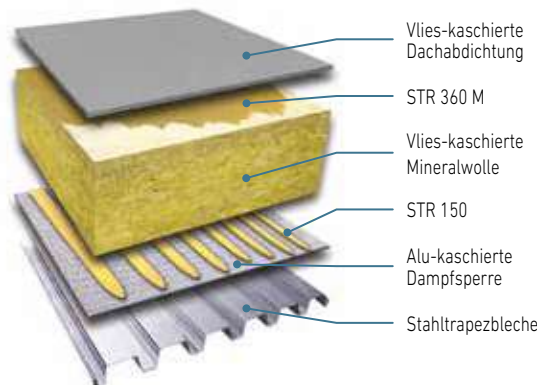



DACHDÄMM KLEBSTOFFE



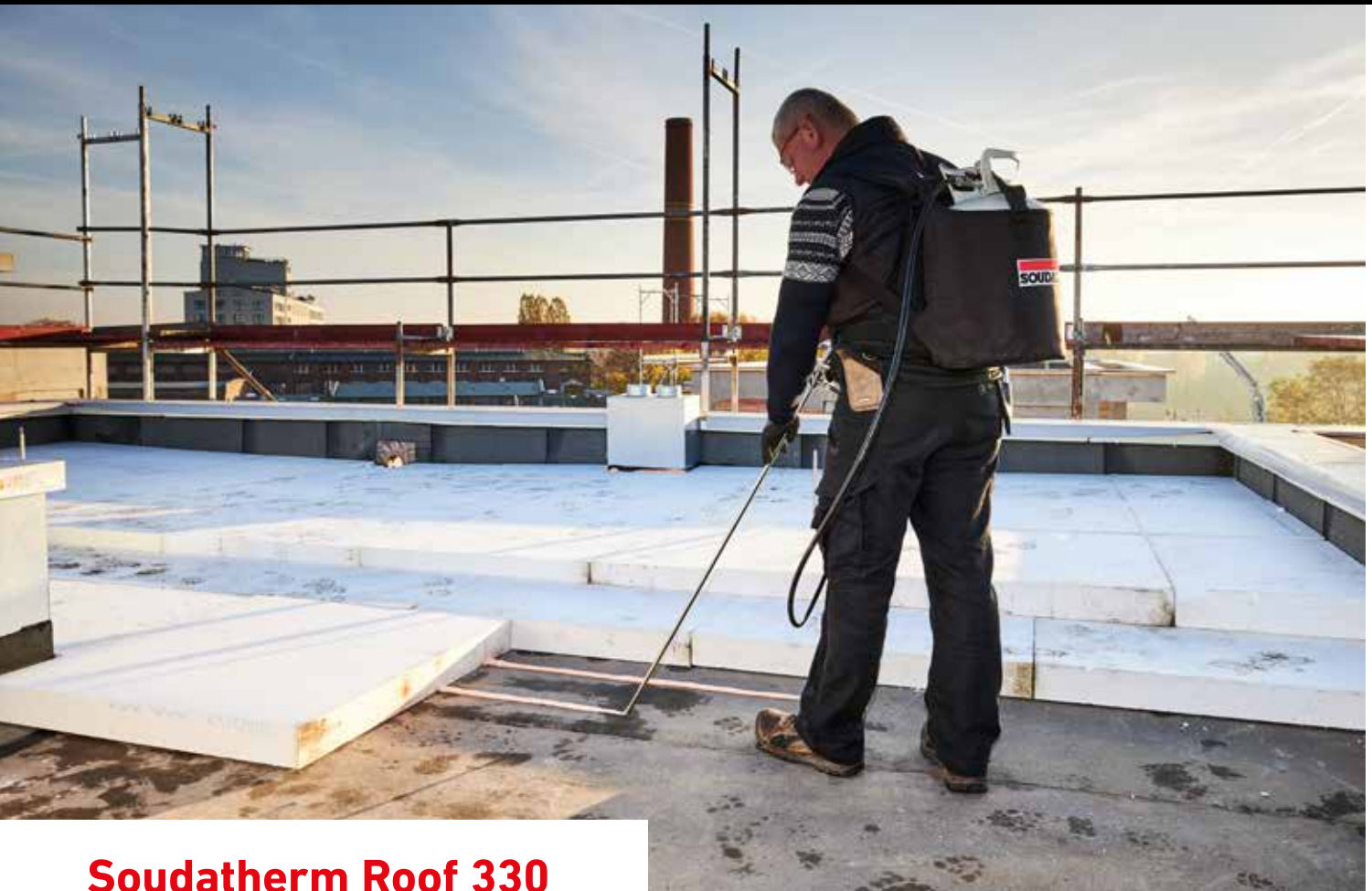

Soudatherm Roof 330

Schaumklebstoff für Dachdämmstoffe

Gebrauchsfertiger und selbstexpandierender Polyurethanklebstoff in der Druckflasche für die rationelle, saubere, sparsame und dauerhaft sichere Verklebung von Wärmedämmstoffplatten im Bereich Flach- und Gefälledach. Der Klebstoff kann effizient und schnell aufgetragen werden. Ideal für alle industriellen und baulichen Großanwendungen.

Anwendungen:

! Verklebung von Polyurethan-Hartschaum, Polystyrol-Hartschaum, und Phenolharz auf geeignetem Untergrund wie bestreuten Bitumendachbahnen, Beton, Gasbeton, Mauerwerk, Holzwerkstoffen, Asbestzement und Stahlblech im Dachbereich ! Auch für senkrechte Verklebungen (z.B. Attika) geeignet ! Optimal für die effiziente Umsetzung von Großprojekten.

Dämmstoffe:

! Polystyrol-Hartschaum (z.B. EPS) ! PIR-/PUR-Hartschaum (Mineralvlies-, Bitumen- u. Alu-kaschiert) ! Mineralische Schaumdämmstoffe (z.B. Perlite, Multipor)

Produktvorteile

- ! Bis zu 150 m² pro Gebinde
- ! Extrem zeitsparend - bis zu 50 % gegenüber klassischem PU-Dachkleber
- ! Schnelle Durchhärtung - Weiterbearbeitung bereits nach ca. 45 Minuten
- ! Einlegezeit circa 8 Minuten (je nach Witterung)
- ! Sparsam im Verbrauch durch exakte Dosierung
- ! Standfest
- ! Spaltüberbrückend durch Aufschäumen – gleicht Unebenheiten optimal aus
- ! Auch für Fugenausfüllung geeignet
- ! Windsogstabil - Systemgeprüft (I.F.I. , Aachen)
- ! Flexibel, nicht versprödet
- ! Lösemittelfrei, löst Polystyrol nicht an
- ! Sehr emissionsarm EC1^{PLUS}
- ! Verarbeitbar ab +5°C Umgebungstemperatur bzw. +10°C Flaschentemperatur

Untergründe:

Besandete bzw. beschieferte Bitumenbahnen, Korrosionsgeschützte Stahlbleche, Beton, Faserzement, Porenbeton sowie auch Hart-PVC, Stein, Putz, Bitumendickbeschichtungen, Holz und Dispersionsfarben

Soudatherm Roof 330		
Basis		1K-Polyurethan (Schaum)
Klebfreiheit der Oberfläche *	EN 12114	8 Minuten
Schneidbar *	ISO 37	40 Minuten
Belastbar *		45 Minuten
Voll belastbar *		12 Stunden
Wärmeleitfähigkeit	DIN 52612	0,036 W/(mK)
Temperaturbeständigkeit		-40°C bis +90°C
Volumenänderung	DIN EN ISO 10563	<3%
Ausbeute		bis zu 150 m ² Dämmung

Diese Werte können durch Umgebungsfaktoren wie Temperatur, Feuchtigkeit und Art des Substrats variieren. * bei 30 mm Klebstoffstrang



Normen und Zulassungen:

- | Sehr emissionsarm EC1^{PLUS}
- | Windsogstabil - Systemgeprüft (I.F.I. , Aachen)



Dieser Schaumklebstoff härtet bis zu 50 Prozent schneller aus als übliche Dämmstoffkleber.

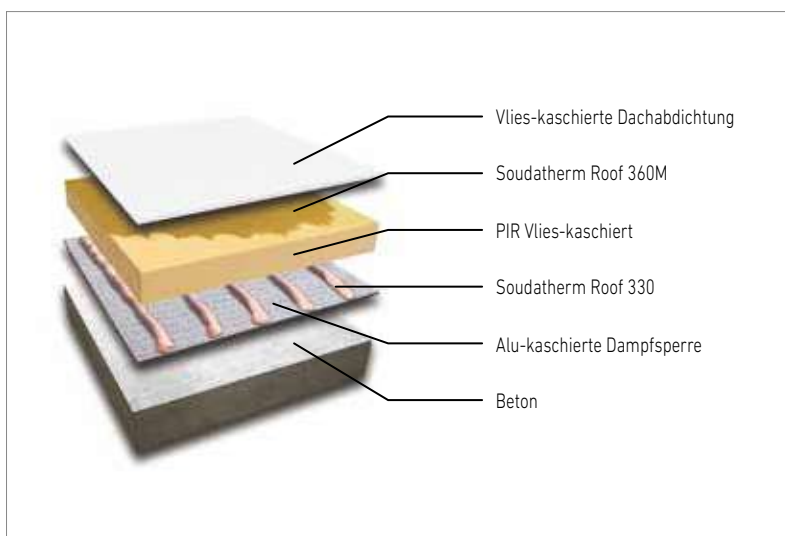

Als Zubehör zu Soudatherm Roof 330 empfohlen:

- | Soudatherm Roof 330 Pistole (s. Seite 42)
- | Soudal Pistolen- & Schaumreiniger zur Reinigung von Pistole und Schlauch (s. Seite 43)
- | Rucksack für Druckflaschen (s. Seite 43)

Anwendungsbeispiel zu Soudatherm Roof 330:

Klassischer Büro- und Wohnungshochbau in Betonbauweise. Hier werden die großen Flächen vorzugsweise mit unseren großen Gebinden Soudatherm Roof 330 und Soudatherm Roof 360M ausgeführt werden.

Druckflasche					
	Orange	124159	5411183116788	10,4 kg	36/Palette 1/Krtn



Soudatherm Roof 250

Schaumklebstoff für Dachdämmstoffe

Feuchtigkeitshärtender Einkomponentenklebstoff auf Polyurethan-Basis für die rationelle, saubere, sparsame und dauerhaft sichere Verklebung von Dämmstoffplatten im Bereich Flach- und Gefälledach. Einfach und sauber mit der ergonomischen Schaumpistole zu verarbeiten.

Anwendungen:

Verklebung von Polyurethan-Hartschaum, Polystyrol-Hartschaum, und Phenolharz auf geeignetem Untergrund wie bestreuten Bitumendachbahnen, Beton, Gasbeton, Mauerwerk, Holzwerkstoffen, Asbestzement und Stahlblech im Dachbereich | Auch für senkrechte Verklebungen (z.B. Attika) geeignet

Dämmstoffe:

Polystyrol-Hartschaum (z.B. EPS) | PIR-/PUR-Hartschaum (Mineralvlies-, Bitumen- u. Alu-kaschiert) | Mineralische Schaumdämmstoffe (z.B. Perlite, Multipor)

Produktvorteile

- | Bis zu 17 m² pro Gebinde
- | Extrem zeitsparend - bis zu 30 % gegenüber klassischem PU-Dachkleber
- | Schnelle Durchhärtung - Weiterbearbeitung bereits nach ca. 1 Stunde
- | Einlegezeit circa 8 Minuten (je nach Witterung)
- | Sparsam im Verbrauch durch exakte Dosierung
- | Standfest
- | Spaltüberbrückend durch Aufschäumen – gleicht Unebenheiten optimal aus
- | Auch für Fugenausfüllung geeignet
- | Windsogstabil - Systemgeprüft (I.F.I. , Aachen)
- | Flexibel, nicht versprödet
- | Lösemittelfrei, löst Polystyrol nicht an
- | Sehr emissionsarm EC1^{PLUS}
- | Verarbeitbar ab +5° C Umgebungstemperatur bzw. +10° C Flaschentemperatur

Untergründe:

Besandete bzw. beschieferte Bitumenbahnen, Korrosionsgeschützte Stahlbleche, Beton, Faserzement, Porenbeton sowie auch Hart-PVC, Stein, Putz, Bitumendickbeschichtungen, Holz und Dispersionsfarben

Soudatherm Roof 250		
Basis		1K-Polyurethan (Schaum)
Hautbildung *	EN 17333-3	8 Minuten
Schneidbar *	ISO 37	40 Minuten
Belastbar *		1 Stunde
Voll belastbar *		12 Stunden
Wärmeleitfähigkeit	DIN 52612	0,035 W/(mK)
Temperaturbeständigkeit		-40° C bis +90° C
Ausbeute		bis zu 17 m ² Dämmung

Diese Werte können durch Umgebungsfaktoren wie Temperatur, Feuchtigkeit und Art des Substrats variieren. * bei 30 mm Klebstoffstrang



Normen und Zulassungen:

- | Sehr emissionsarm EC1^{PLUS}
- | Entspricht den Qualitätstufen 1 - 2 der Deutschen Gesellschaft für nachhaltiges Bauen (DGNB)
- | QNG 313 Schadstoffvermeidung in Baumaterialien Zeile 12.5
- | Windsogstabil - Systemgeprüft (I.F.I., Aachen)
- | Baustoffklasse B1 (DIN 4102-1)



Dieser Schaumklebstoff härtet bis zu 30 Prozent schneller aus als übliche Dämmstoffkleber.

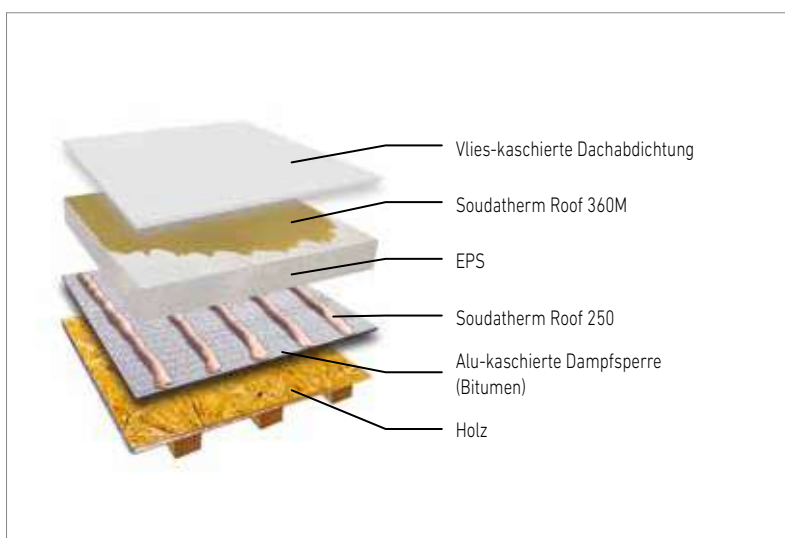

Als Zubehör zu Soudatherm Roof 250 empfohlen:

- | Soudatherm Roof 250 Pistole (s. Seite 42)
- | Soudal Pistolen- & Schaumreiniger zur Reinigung der Pistole (s. Seite 43)

Anwendungsbeispiel zu Soudatherm Roof 250:

Klassisches Ein- oder Mehrfamilienhaus in Holzständer-Bauweise mit einem Flachdach auf OSB oder Schalung. Insbesondere kleinere Flächen sind ideal für unseren B1-geprüften Soudatherm Roof 250.

Dose					
Orange	130296	5411183134195	850 ml	624/Palette	12/Krtn
Dose (Österreich)					
Orange	126512	5411183123977	850 ml	624/Palette	12/Krtn

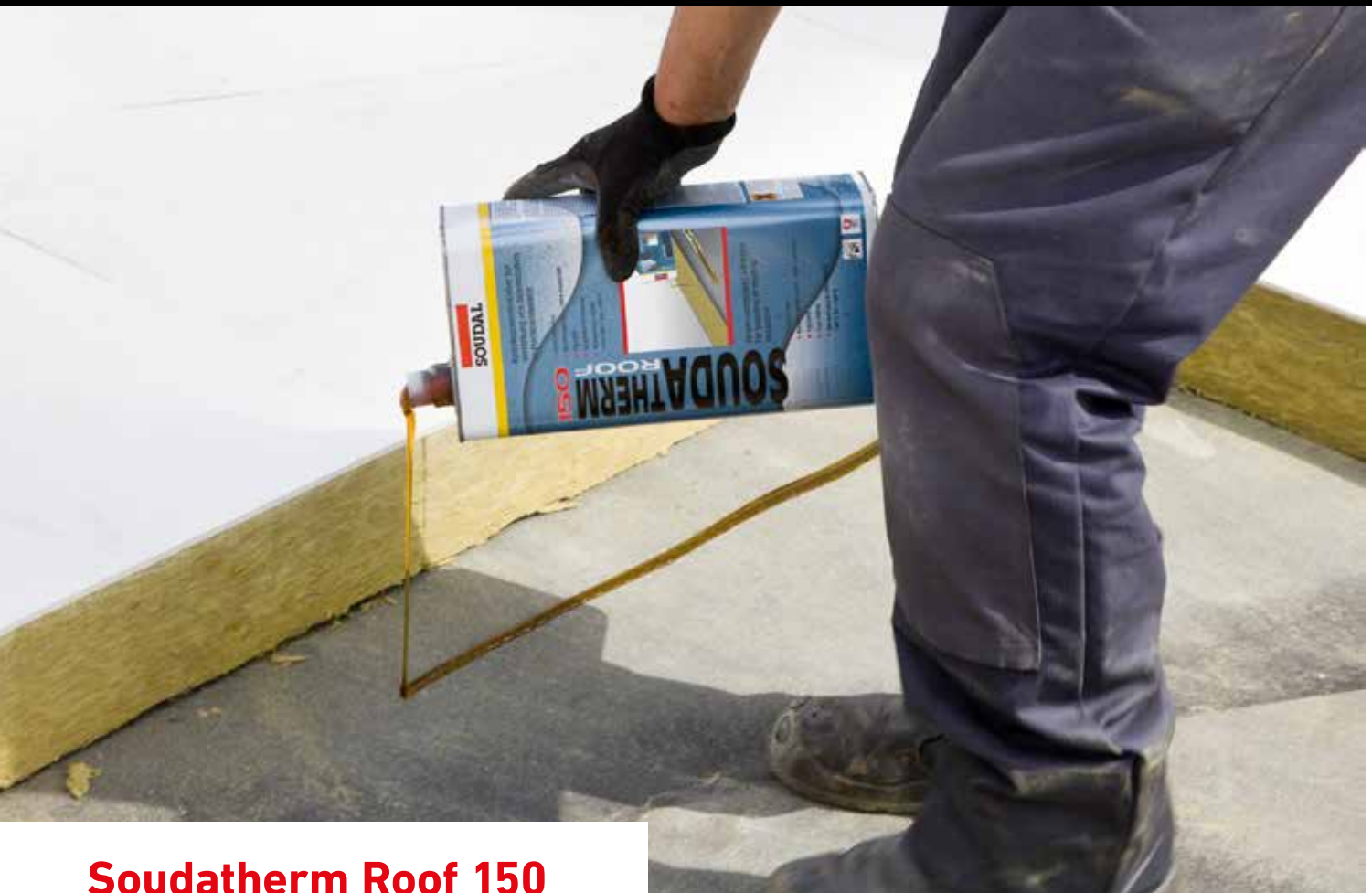

Soudatherm Roof 150

Flüssigklebstoff für Dachdämmstoffe

Lösemittelfreier, feuchtigkeitshärtender Einkomponentenklebstoff auf Polyurethan-Basis für die dauerhaft sichere und windsogstabile Verklebung aller gängigen Dämmstoffe im Flachdachbereich.

Anwendungen:

! Auf Dachflächen zur Verklebung von allen gängigen Dachdämmstoffen wie Polyurethan-Hartschaum, Polystyrol-Hartschaum, Phenolharz und Mineralfaserdämmstoff auf geeignetem Untergrund wie bestreuten Bitumendachbahnen, Beton, Gasbeton, Mauerwerk, Holzwerkstoffen, Asbestzement, Stahlblech usw.

Dämmstoffe:

! Mineralwolle (Verdichtung > 150 kg/m³) ! Mineralische Schaumdämmstoffe (z.B. Perlite, Multipor) ! Polystyrol-Hartschaum (z.B. EPS) ! PIR-/PUR-Hartschaum (Mineralvlies-, Bitumen- u. Alu-kaschiert)

Produktvorteile

- ! Bis zu 8 m² pro kg
- ! Leicht zu verarbeiten
- ! Windsogstabil - Systemgeprüft (I.F.I. , Aachen)
- ! Flexibel, nicht versprödet
- ! Spaltüberbrückend durch Aufschäumen
- ! Lösemittelfrei, löst Polystyrol nicht an
- ! Verarbeitbar ab +5°C Umgebungstemperatur bzw. +15°C Flaschentemperatur

Untergründe:

Besandete bzw. beschieferte Bitumenbahnen, korrosionsgeschützte Stahlbleche, Beton, Faserzement, Porenbeton und Holz

Soudatherm Roof 150		
Basis		1K-Polyurethan (Flüssig)
Offene Zeit		10 Minuten
Korrekturzeit		20 Minuten
Durchhärtung *		2 Stunden
Dichte	DIN 53479	1,10 g/ml
Temperaturbeständigkeit		-40° C bis +100° C
Verbrauch *		Ca. 120 g/m ² (bei 3 Strängen)

Diese Werte können durch Umgebungsfaktoren wie Temperatur, Feuchtigkeit und Art des Substrats variieren. * 8 mm Klebstoffstrang



Normen und Zulassungen:

- | Sehr emissionsarm EC1^{PLUS}
- | Erfüllt DGNB-Qualitätsstufe 4 (Zeile 42, PU-Dämmstoffkleber für Dämmstoffe, ENV 1.2 Risiken für die lokale Umwelt Version 2023)
- | Erfüllt QNG 313 Schadstoffvermeidung in Baumaterialien Zeile 4.5 (Version 1.3, Stand: 07/2024)
- | Widerstand gegen Windlasten im System, Prüfbericht 24L0412/1 (Kiwa BDA, NL)
- | Widerstand gegen Windlasten im System, Prüfbericht 24L0413/1 (Kiwa BDA, NL)
- | Systemgeprüft gemäß ETAG 006,- 5.1.4.1.

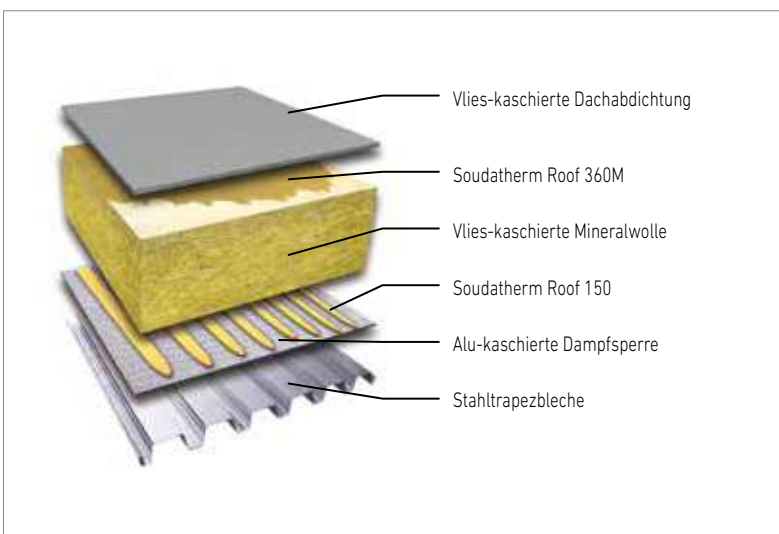

Anwendungsbeispiel zu Soudatherm Roof 150:

Das klassische Hallendach mit Trapezblech Unterkonstruktion und teilweise großen Spannweiten ist eine besonders leichte Konstruktion. In Verbindung mit Mineralwolle ist hier der Soudatherm Roof 150, der sich tief in die Mineralwolle einsaugt, sehr zu empfehlen.

Blechdose					
Beige	169556	5411183197510	5 kg	144/Palette	4/Krtn

OBERLAGEN KLEBSTOFFE





Soudatherm Roof 360M

Klebeschäum für Dachbahnen

Speziell entwickelter gebrauchsfertiger, einkomponentiger Polyurethan-Sprühklebstoff aus der Flasche, für die sehr rationelle, saubere, sparsame und dauerhaft windsogsichere, vollflächige Verklebung von vlieskaschierten Dach-Abdichtungsbahnen.

Anwendungen:

! Vollflächige Verklebung von der u.g. Dach-Abdichtungsbahnen. Geeignet für horizontale und vertikale Anwendung

Dachbahnen:

! Vlies-kaschierte PVC-Bahnen | Vlies-kaschierte EVA-Bahnen | Vlies-kaschierte TPO-Bahnen

Produktvorteile

- ! Bis zu 130 m² pro Gebinde
- ! Applikation von bis 50 m² am Stück durch offene Zeit bis zu 20 Minuten
- ! Wesentlich effizienterer Klebstoffeinsatz
- ! Keine Unebenheiten, durch gleichmäßig flachen Klebstoffauftrag
- ! Sparsam im Verbrauch durch exakte Dosierung
- ! Komfortabel und ergonomisch zu verarbeiten
- ! Geeignet für horizontale und vertikale Anwendung
- ! Windsogstabil im Verbund (systemgeprüft)
- ! Flexibel und nicht versprödet
- ! Sehr gute Haftung auf den u.g. Untergründen
- ! Enthält kein brennbares Treibgas
- ! Verarbeitbar ab +5° C Umgebungstemperatur bzw. +10° C Flaschentemperatur

Untergründe:

Expandiertes Polystyrol (EPS), PUR/PIR (Mineralvlies-, Bitumen- u. Alu-kaschiert), besandete Bitumenbahnen, Mauerwerksflächen (z. B. Beton, Faserzement, Porenbeton), Holzplatten, Hart-PVC, Gips, Bitumen und korrosionsgeschütztes Stahlblech

Soudatherm Roof 360M

Basis		1K-Polyurethan (Schaum)
Klebfreiheit der Oberfläche *	EN 12114	15 bis 20 Minuten
Aushärtung *		90 Minuten
Temperaturbeständigkeit		-40° C bis +90° C
Ausbeute		bis zu 130 m ² Oberlage

Diese Werte können durch Umgebungsfaktoren wie Temperatur, Feuchtigkeit und Art des Substrats variieren.



Normen und Zulassungen:

- | Sehr emissionsarm EC1^{PLUS}
- | Windsogstabil - Systemgeprüft (BDA, NL)

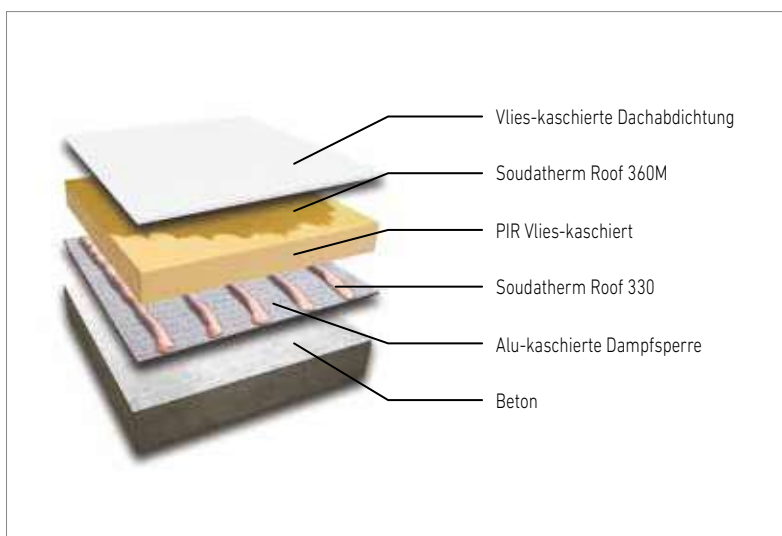

Als Zubehör zu Soudatherm Roof 360M empfohlen:

- | Soudal Pistolen- & Schaumreiniger zur Reinigung von Pistole und Schlauch (s. Seite 43)
- | Ersatzschlauch (s. Seite 42)
- | Rucksack für Druckflaschen (s. Seite 43)

Anwendungsbeispiel zu Soudatherm Roof 300:

Klassischer Büro- und Wohnungshochbau in Betonbauweise. Hier werden die großen Flächen vorzugsweise mit unseren großen Gebinden Soudatherm Roof 330 und Soudatherm Roof 360M ausgeführt werden.

Druckflasche

■ Grau	125655	5411183122758	10,4 kg	36/Palette	1/Krtn
--------	--------	---------------	---------	------------	--------



DICHT- & KLEBSTOFFE





Soudatight WP

Luft- und wasserdichte Flüssigmembran

Soudatight WP ist eine hochwertige Dichtungspaste auf Hybridpolymer-Basis, die nach dem Trocknen eine nahtlose, luft- und wasserundurchlässige elastische Membran bildet. Soudatight WP wird als Detailabdichtung in allen Baubereichen eingesetzt.

Anwendungen:

! Für die luft- und wasserdichte Gestaltung von bodentiefen Fensteranschlüssen wie bei Terrassen und Balkonen, Sockelanschlüssen, Fundamenten (oberhalb vom Erdreich) und Laibungsbereichen bei gedämmten Betonfertigteilen. ! Zum Abdichten von Oberlichtern, Rohrmanschetten, Wanddurchbrüchen, Rissen in Dächern und Wänden, Innen- und Außenfugen. Auch als wasserdichte Schicht unter Betondächern, Bodenplatten und Holzterrassen geeignet.

Produktvorteile

- | Für den Außenbereich
- | 1-komponentiges System gebrauchsfertig
- | Dampfdurchlässig
- | Auch im Innenbereich anwendbar
- | Bleibt nach dem Aushärten elastisch und ist sehr langlebig
- | Bildet eine nahtlose Membran
- | Gute Haftung auf leicht feuchten Untergründen
- | Nach dem Trocknen überstreich- und überputzbar
- | Frei von Lösungsmitteln und Isocyanaten
- | Hervorragende chemische Beständigkeit
- | Geruchsarm
- | Sehr emissionsarm EC1^{PLUS}, für gesundes Wohnraumklima

Untergründe:

Alle üblichen Bauuntergründe. Die Beschaffenheit dieser Untergründe muss tragfähig, sauber, trocken, staub- und fettfrei sein.

Soudatight WP		
Material		Flüssige Paste, Hybrid Polymer
Farbe		Grau
Feuerwiderstandsklasse	EN 13501-1	Klasse E (normal entflammbar)
Luftdurchlässigkeit (in Fugen)	EN 12114	$a \leq 0,1 \text{ m}^3/(\text{h}\cdot\text{m}\cdot(\text{daPa})\text{n})$
Bruchdehnung	ISO 37	> 500 %
Dichte		Ca. 1,51 g/ml
Verbrauch (bei ca. 1mm Nassschichtdicke)		Ca. 2 kg/m ²
Schlagregendichtheit (in Fugen)	EN 1027	$\geq 600 \text{ Pa}$
Wasserdampfdurchgangskoeffizient (sd)	EN ISO 7783	$\leq 6,00 \text{ m}$
Temperaturbeständigkeit*		-40° C bis 80° C
Verarbeitungstemperatur		5° C bis 40° C

* Diese Werte können je nach Umweltfaktoren wie Temperatur, Feuchtigkeit oder Typ des Untergrunds variieren.



Normen und Zulassungen:

Sehr emissionsarm EC1^{PLUS}

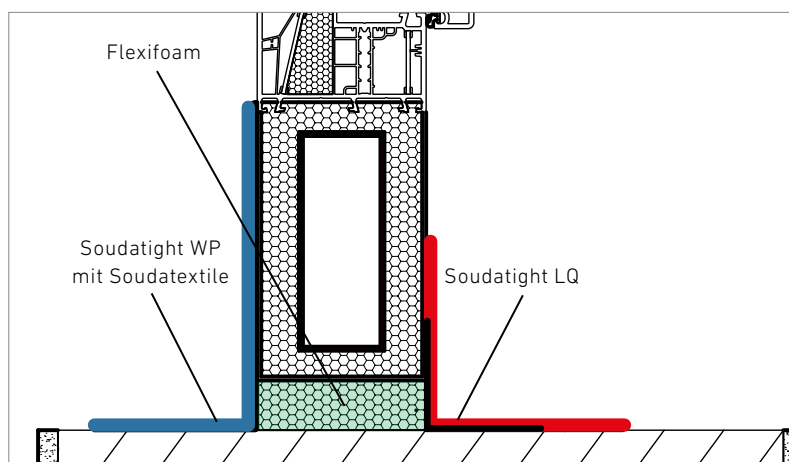

Zur Überbrückung und für den luftdichten Abschluss in Kombination mit Soudatight WP empfohlen:

Vliesbahn Soudatextile (s. Seite 63)

Bei schwierigen Untergründen empfehlen wir unseren Haftverbesserer:

Bitumen-Primer (s. Seite 41)

Beispiel zu Soudatight WP und LQ: Unterer Anschluss, bei bodentiefen Elementen in der Fassade mit beispielsweise französischem Balkon; Soudatight WP außen mit Vliesbahn Soudatextile verarbeitet; Im Innenbereich Soudatight LQ innen über Befestigungswinkel aufgebracht

Eimer						
■	Grau	155294	5411183173880	5 kg	90/Palette	1/Krtn
■	Grau	155295	5411183173897	10 kg	33/Palette	1/Krtn



Soudaseal Roof

Dachdichtstoff auf Hybridpolymer-Basis

Gebrauchsfertiger, einfach zu verarbeitender, neutraler Kleb- und Dichtstoff auf Hybridpolymer-Basis für alle dachspezifischen Anwendungen (ausgenommen Kupfer und Messing). Ebenso zur Verklebung und Reparatur von Dachrinnen und Schiefer geeignet.



Bei schwierigen bituminösen Untergründen empfehlen wir unseren Haftverbesserer:

- Bitumen-Primer (s. Seite 39)

Als Zubehör zur Kartusche empfohlen:

- Kartuschenpistole Pro2000 (s. Seite 61)

Produktvorteile

- Sehr gut verarbeitbar
- Nach Aushärtung dauerelastisch
- Sehr gute Haftung auf allen üblichen Bauuntergründen
- Witterungs- und UV-beständig

Anwendungen:

- Abdichtung von Kappleisten und mineralischen Fugen
- Verklebung von Abdeckleisten auf Mauerwerk sowie von Edelmetallen an und auf mineralischen Untergründen
- Verklebung und Reparatur von Dachrinnen und Schiefer

Untergründe:

Alle üblichen Bauuntergründe. Die Beschaffenheit dieser Untergründe muss tragfähig, sauber, trocken, staub- und fettfrei sein.



Normen und Zulassungen:

- Sehr emissionsarm EC1^{PLUS}
- Entspricht den Qualitätstufen 1 - 4 der Deutschen Gesellschaft für nachhaltiges Bauen (DGNB)
- Erfüllt QNG 313 Schadstoffvermeidung in Baumaterialien Zeile 4.2

Kartusche

■	Grau	158495	5411183180734	290 ml	1440/Palette	12/Krtn
■	Schwarz	158485	5411183180741	290 ml	1440/Palette	12/Krtn



SOUDASEAL 250XF

EC1*

Hybridklebstoff mit extremer Anfangshaftung

Universeller, dauerelastischer Kraftkleber auf Basis von Hybrid-Polymer. Dank der hohen Anfangslebkraft bestens geeignet für senkrechte Verklebungen, Verklebung von Dachrinnen, Blechbekleidungen sowie Abdeckungen im Dachdecker-, Klempner- und Fassadenbereich. Ersetzt Schrauben, Dübeln, Lötten, Schweißen.

- | Extrem gute Anfangshaftung
- | UV- und witterungsstabil
- | Überstreichbar
- | Lösemittel- und kennzeichnungsfrei
- | Für nahezu alle Materialien
- | Haftet auch auf feuchten Untergründen, sowie unter Wasser
- | Auch zum Abdichten geeignet

Kartusche						
<input type="checkbox"/>	Grau	113891	5411183058880	290 ml	1440/Palette	12/Krtn
<input type="checkbox"/>	Weiß	113890	5411183058873	290 ml	1440/Palette	12/Krtn
<input type="checkbox"/>	Schwarz	114120	5411183059559	290 ml	1440/Palette	12/Krtn
Schlauchbeutel						
<input type="checkbox"/>	Weiß	119122	5411183088672	600 ml	792/Palette	12/Krtn



SOUDASEAL MS CLEAR

Kristallklarer Hybridklebstoff

Transparenter, dauerelastischer Kraftkleber auf Basis von Hybrid-Polymer. Dank der hohen Anfangslebkraft bestens geeignet für senkrechte Verklebungen, Verklebung von Dachrinnen, Blechbekleidungen sowie Abdeckungen im Dachdecker-, Klempner- und Fassadenbereich. Ersetzt Schrauben, Dübeln, Lötten, Schweißen.

- | Extrem gute Anfangshaftung
- | UV- und witterungsstabil
- | Überstreichbar
- | Lösemittel- und kennzeichnungsfrei
- | Für nahezu alle Materialien
- | Haftet auch auf feuchten Untergründen, sowie unter Wasser
- | Auch zum Abdichten geeignet

Kartusche						
<input type="checkbox"/>	Kristallklar	111586	5411183044821	305 g / 290 ml	1560/Palette	12/Krtn

Als Zubehör zur Kartusche empfohlen:

- | Kartuschenpistole Pro2000 (s. Seite 61)



PRIMER 300

Primer für bituminöse Untergründe

Transparenter Primer auf Wasser-Basis mit hoher Versiegelungsfähigkeit. Verbessert die Kompatibilität von Hybrid-Flüssigmembranen auf bituminösen Untergründen. Gebrauchsfertig. Primer mit einem flachen Pinsel gleichmäßig auf den bituminösen Untergrund auftragen.

Bitumen-Primer 300 / Dose				
158830	5411183181489	750 g	396/Palette	12/Krtn



SOUDAGUM HYDRO

Wasserdichte und streichbare Membran

Soudagum Hydro ist eine wasserdichte, streichbare Membran (silanterminiertes Polymer). Zum Abdichten von Rissen in Dächern und Wänden, Innen- und Außenfugen. Reparatur von Dachrinnen und -abläufen aus Metall und Kunststoff etc. Es ist sowohl als 5 kg-Eimer als auch als Set mit zwei 500 g-Folienbeutel, einen kleinen Eimer, einen Pinsel, ein Verstärkungsvlies 15x30 cm sowie ein Paar Einweghandschuhe erhältlich.

- | Dünnflüssiges Produkt
- | Lösungsmittelfrei
- | Frei von Isocyanat
- | Hervorragende Verarbeitbarkeit
- | Kann in zwei Schichten aufgetragen werden
- | Wasserdampfdurchlässig
- | Hohe Temperaturbeständigkeit
- | Regendicht 2 Stunden nach der Verarbeitung
- | Gute Überbrückung von Rissen
- | Hervorragende Chemikalienbeständigkeit
- | Hohe UV- und Witterungsbeständigkeit
- | Überstreichbar

Set						
■	Grau	134553	5411183151871	2 x 500 g	216/Palette	1/Krtn
Eimer						
■	Grau	131634	5411183139626	5 kg	90/Palette	1/Krtn

In Kombination zu Soudagum Hydro empfohlen:

- | Vliesbahn Soudatextile (s. Seite 63)



WASSERSTOPP

Wasserdichte Imprägnierung

Faserverstärkte Reparaturbeschichtung für eine schnelle und sichere Notfallreparatur rund um Dach und Fassade. Exzellente Haftung auf Bitumen, Dachsteinen, Tonziegeln, Dachrinnen aus Zink, Hart-PVC. Sogar bei Regen und Frost einsetzbar.

- | Enthält Kunstfasern
- | Wasserdicht und farbecht
- | Bleibt nach Aushärtung elastisch
- | UV-beständig
- | Beständig gegen grosse Temperaturschwankungen
- | Kann bei jedem Wetter angebracht werden, selbst bei Regen und Frost

Eimer						
■	Grau	105909	5411183006621	4 kg	96/Palette	4/Krtn
Dose						
■	Grau	105910	5411183006638	750 g	576/Palette	6/Krtn



AQUAFIX

Transparenter Dichtstoff auf Synthetikautschuk-Basis

Aquafix ist ein hochwertiger, plastoelastischer, einkomponentiger Fugendichtstoff auf Synthetikautschuk-Basis. Er ist ideal geeignet für die Reparatur bei Rissen in Mauern, auf Dächern und an Dachrinnenanschlüssen. Für Fugen mit einer Dehnung bis zu 10 %, haftet unter Wasser und auf Bitumen.

Kartusche						
■	Transparent	104072	5411183407053	310 ml	1500/Palette	15/Krtn



SOUDAFALT

Hochwertiger Dichtstoff auf Bitumen-Basis

Plastoelastisches Reparaturprodukt auf Bitumen-Basis für undichte Stellen in Regenrinnen, Fallrohren und Dachdeckungen. Soudafalt haftet auf vielen üblichen Untergründen, auch auf Bitumen. Durch seine hohe Flüssigkeitsbeständigkeit und gute Verarbeitbarkeit ist eine Anwendung bei Regen problemlos möglich. Ebenso für die primerlose Abdichtung von Dehn- und Anschlussfugen bis 10 % Dehnung.

Kartusche						
■	Schwarz	102668	5411183408005	310 ml	1500/Palette	15/Krtn

Als Zubehör zur Kartusche empfohlen:

- | Kartuschenpistole Pro2000 (s. Seite 61)



SOUDATHERM ROOF 330 PISTOLE

Schaumpistole

Hochwertige Schaumpistole speziell für das Ausbringen von Soudatherm Roof. Mit angeschlossenem Schlauch und Adapter für Druckflasche Soudatherm Roof 330.

- | Schlauchlänge: 200 cm
- | Ergonomisch im Gebrauch
- | Präzise Schaumdosierung, individuell einstellbar
- | Geringe Expansion
- | Antihaftbeschichtung verhindert vorzeitiges Aushärten des Schaums in der Pistole
- | Inklusive Schlauch

Pistole 60 cm				
121825	5411183101548	1 Stück	320/Palette	1/Krtn
Pistole 100 cm				
121824	5411183101531	1 Stück	200/Palette	1/Krtn



SOUDATHERM ROOF 250 PISTOLE

Schaumpistole

Hochwertige Schaumpistole speziell für das Ausbringen von Soudatherm Roof 250. Mit normalem Gewintheadapter für herkömmliche PU-Schaumdos.

- | Ergonomisch im Gebrauch, maximale Ausbeute dank speziellem Winkeladapter
- | Präzise Schaumdosierung, individuell einstellbar
- | Antihaftbeschichtung verhindert vorzeitiges Aushärten des Schaums in der Pistole

Pistole 60 cm				
122129	5412926952854	1 Stück	320/Palette	1/Krtn
Pistole 100 cm				
119559	5411183094123	1 Stück	200/Palette	1/Krtn



SOUDATHERM ROOF 330/360M SCHLAUCH

Zubehör für Soudatherm Roof 330/360M

Ersatzschlauch zum Anschluss an Soudatherm Roof 330- und 360M-Druckflasche mit einer Länge von 200 cm. Bei jeder Pistole für Soudatherm Roof 330 bereits serienmäßig beigelegt.

Schlauch				
123946	5411183113428	1 Stück		5/Krtn



SOUDATHERM ROOF 330/360M REINIGUNGSADAPTER

Zubehör für Soudatherm Roof 330/360M

Für die Reinigung von Pistole und Schlauch von Soudatherm Roof 330 und 360M mit Soudal Pistolen- & Schaumreiniger. Bei jeder Pistole für Soudatherm Roof 330 bereits serienmäßig beigelegt.

Adapter				
123457	5411183109919	3 Stück	1584/Palette	3/Krtn



PISTOLEN- & SCHAUMREINIGER

Sprühbares Reinigungsmittel auf Aceton-Basis

Zum Entfernen von nicht ausgehärtetem Polyurethanschaum und anderen Kleb-/Dichtstoffen auf allen nichtporösen Oberflächen, Werkzeugen und Zubehör. Geeignet zur inneren und äußeren Reinigung von PU-Schaumpistolen oder zum Reinigen des Dosenventils und des Adapterröhrchens nach der Anwendung.

Dose				
106310	5411183008656	500 ml	624/Palette	12/Krtn



SOUDATHERM RUCKSACK

Zubehör für Soudatherm Roof 330/360M

Speziell für das ergonomisch angepasste Tragen der Soudatherm Roof 330 und 360M – Druckflasche konzipiert. Ermöglicht noch rascheres und unterbrechungsfreies Arbeiten.

Rucksack				
122956	5411183108059	1 Stück	128/Palette	1/Krtn



MULTI SPRAY

Universelles technisches Spray

Multi-Spray ist ein hochwertiges Universalspray mit 8-facher Wirkung: wirkt als Rostlöser, Schmiermittel, Reiniger, hat die durchdringende Wirkung von Kriechöl, ist korrosionsabweisend, feuchtigkeitsverdrängend, wirkt als Kontakt- und Shock-Spray. Dieses Produkt ist einfach aus allen Positionen aufzutragen (360°) und somit sehr anwendungsfreundlich.

DOSE				
166926	5411183191440	150 ml	1260/Palette	12/Krtn
166535	5411183151437	200 ml	1764/Palette	12/Krtn
119707	5411183090675	400 ml	1044/Palette	6/Krtn
159788	5411183184169	500 ml	870/Palette	6/Krtn



STEILDACH





Steildach mit Wohlfühlklima

Damit unterm Steildach immer ein wohltuendes Klima herrscht, müssen Hitze ebenso wie Kälte geblockt, der Feuchtehaushalt geregelt und Zugluftfreiheit gesichert sein. Hochwertige Materialien mindern zudem Lärmbelastung und Brandgefahr.

Wenn Wasser durch ein Leck in die Dämmung gelangt kann dies nicht nur die Dämmschicht sondern auch die gesamte darunter liegende Konstruktion schädigen. Beispielsweise kann dies zur Bildung von gesundheitsgefährdendem Schimmel oder zur Rissbildung oder im Extremfall zum Einsturz des Dachstuhls führen.

Der wichtigste Teil zur Entwässerung des Daches ist das Regenrinnensystem. Kann das Wasser durch Verstopfung des Systems nicht ablaufen, beispielsweise durch Laub zur Herbstzeit oder Schnee zum Jahreswechsel, kann dies sowohl zu Schäden am Dach als auch an der Fassade führen.

Bis zu drei Viertel des Wärmeverlusts kann durch eine gute Dämmung des Steildachs verringert werden. Laut GEG ist für Aufsparren-, Zwischensparren- und Untersparren-Dämmungen ein U-Wert von höchstens $0,24 \text{ W}/(\text{m}^2\text{K})$ vorgeschrieben. Auch bei begrenztem Platz kann diese Anforderung durch eine maximale

Schichtdicke des Dämmstoffs gewährleistet werden (Wärmeleitfähigkeit bis zu $\lambda = 0,035 \text{ W}/(\text{mK})$).

Zwischen Dämmschicht und Dachkonstruktion wird die Dampfbremse angebracht, welche die Dämmschicht vor Feuchtigkeit schützt. Wie die Bezeichnung Dampfbremse hergibt, wird Wasserdampf durch diese Schicht gebremst. Wird sie nicht richtig montiert, kann so beispielsweise die kostspielige Bildung von Schimmel entstehen.

Es gibt verschiedene Windwirkungen, die Bauteile am Steildach gegebenenfalls lösen können, wie etwa Luftwirbel oder den sogenannten Bernoulli-Effekt. Dieser entsteht, wenn Luftströme schnell über die Dachoberfläche fließen und so einen Unterdruck unter dem jeweiligen Bauteil erzeugen. Um solche Probleme zu vermeiden, beinhaltet die DIN EN 1991-1-4 die benötigten Informationen für die korrekte Windsogsicherung.

Gängigste Dachformen

Auf dem Land und in Städten finden sich viele unterschiedlichste Dachformen, die im Laufe von Jahrhunderten entwickelt wurden. Die folgenden Abbildungen zeigen bei weitem nicht alle, aber die wichtigsten Formen der heutigen Steildächer.

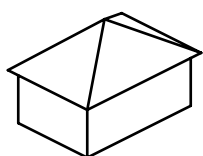

Zeltdach

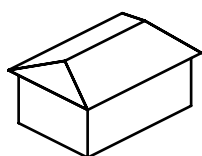

Walmdach

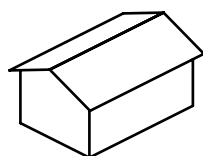

Satteldach

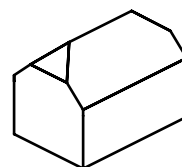

Krüppelwalmdach

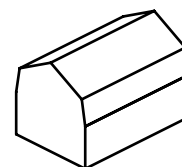

Mansardendach

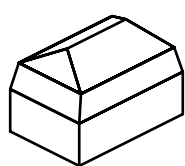

Mansardenwalmdach

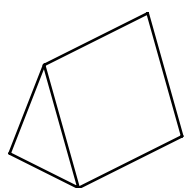

Nurdach

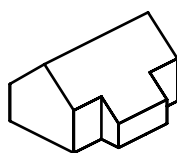

Schleppdach



Sheddach/Sägezahndach

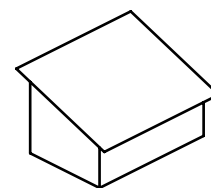

Pulldach

Obere und untere Dachdetails

Die Bedachung, sowie zusätzliche Einbauten, wie Dachflächenfenster, Solar- und Photovoltaikanlagen werden vom Dachdecker ausgeführt. Der Dachstuhl, dessen individuelle Holzkonstruktion vom Zimmermann angefertigt wird, bildet den Unterbau.

Bedachung

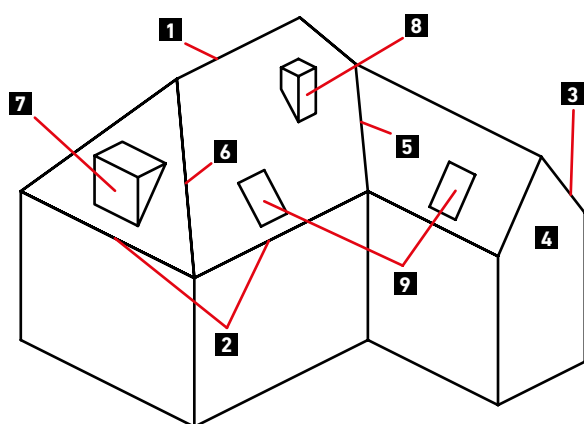

Dachstuhl

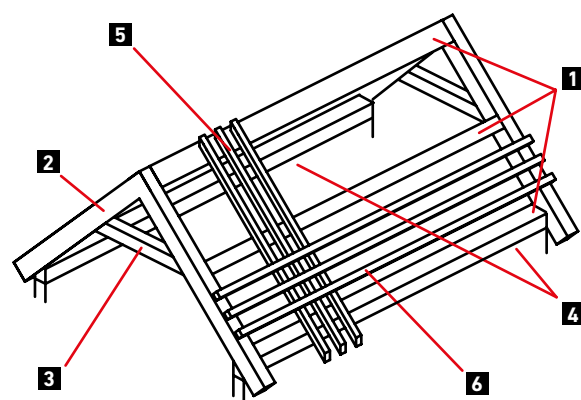

- 1** First
- 2** Traufe
- 3** Ortgang
- 4** Giebel
- 5** Kehle
- 6** Grat
- 7** Gaube
- 8** Kamin
- 9** Dachfenster

- 1** Pfetten
- 2** Sparren
- 3** Kehlbalken
- 4** Kniestock
- 5** Konterlattung
- 6** Traglattung

Aus Liebe zum Detailanschluss

Seit Jahren bietet die Bauindustrie eine Vielzahl von innovativen Dämm Lösungen für das Steildach an. Hierbei wird vor allem auf die Dämmleistung der Fläche Wert gelegt. Dabei sollten ebenso die zumeist kritischen Detailanschlüsse besondere Beachtung finden.

Kleinste Risse oder offene Fugen in den Anschlüssen zu Decke, Wand und Boden, aber auch innerhalb der Dämmung können Luftströmungen im Dach verursachen. Die Folgen sind Feuchtigkeit

und Schimmel sowie erhöhte Heizkosten. Hier sind intelligente sowie nachhaltige Systemlösungen und professionelle Montage gefordert, einige sind hier beispielhaft dargestellt.



Anwendungsbeispiel zu VapourSeal (S. 55):

Beispielsweise zwischen der Dampfsperffolie und dem Dachfenster im Steildach

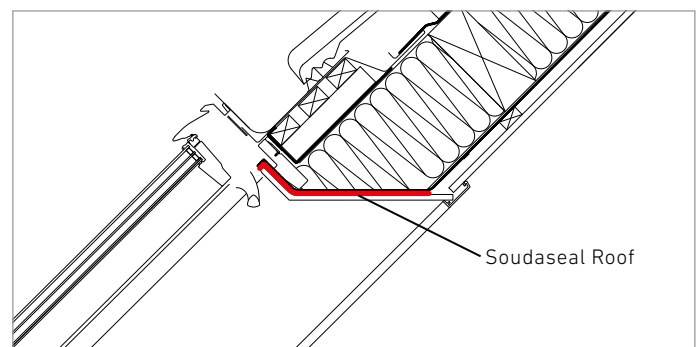

Anwendungsbeispiel zu Flexifoam (S. 52) und Soudaseal Roof (S. 54):

Füllen von Lücken und schließen von Spalten im Dämmsystem bei der Aufsparrendämmung hier am Beispiel einer gerundeten Dachform

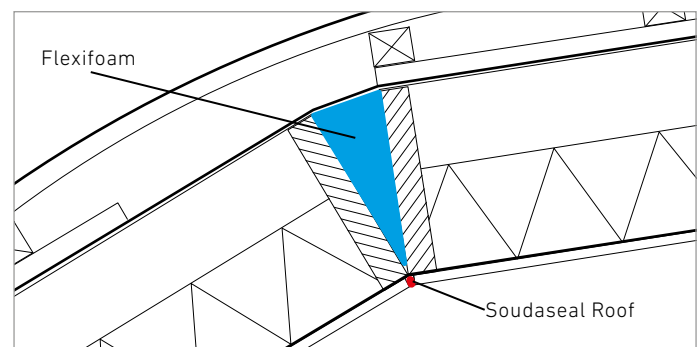

Anwendungsbeispiel zu Flexifoam (S. 52):

Verfüllen von Anschlüssen hier als Beispiel im Dämmbereich eines Traufanschlusses und der Fußpfette

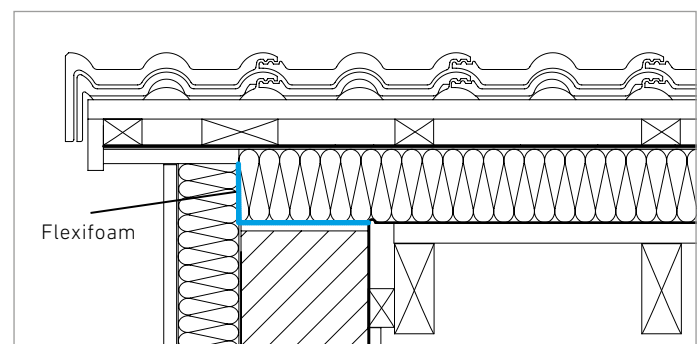

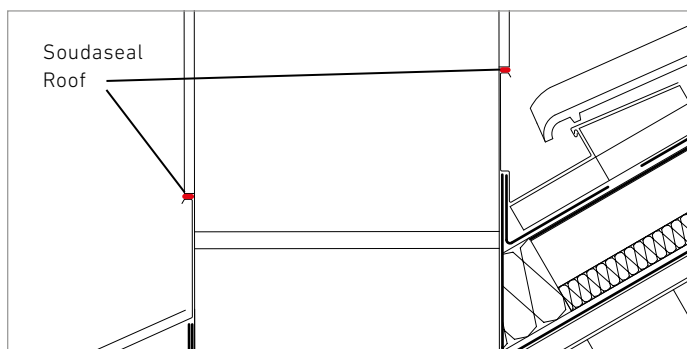

Anwendungsbeispiel zu Soudaseal Roof (S. 54):

Als Dichtung zwischen Anschlussblech und Verputzung an aufgehenden Bauteilen, hier am Beispiel eines Kamins

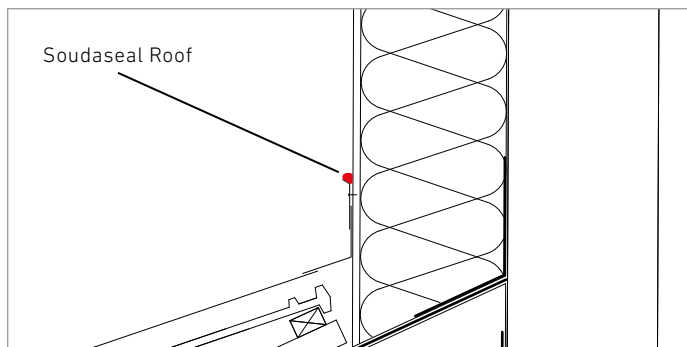

Anwendungsbeispiel zu Soudaseal Roof (S. 54):

Als Dichtung der Kappleiste an aufgehenden Bauteilen, hier am Beispiel eines Kamins

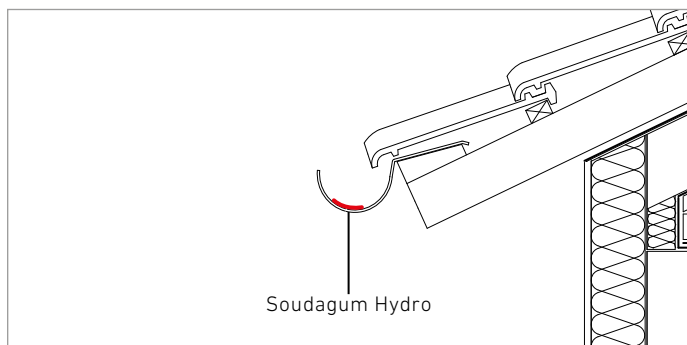

Anwendungsbeispiel zu Soudagum Hydro (S. 58):

Soudagum Hydro in Kombination mit der Vlieseinlage Soudatextile (S. 63) zur zügigen Abdichtung einer defekte Dachrinne





PRODUKTE FÜRS STEILDACH





FLEXIFOAM

Flexibelster, wärme- und schalldämmender Pistolen-Schaum

Flexifoam ist ein hochwertiger, sehr elastischer, einkomponentiger Polyurethanschaum. Mit seiner Bewegungsaufnahme von bis zu 50% ist er der flexibelste Schaum auf dem Markt. Diese einzigartige Flexibilität verhindert Haarrisse innerhalb des Schaums sowie Flankenabriss. Unebenheiten, Lücken und baubedingte Mängel gleicht dieser Füll- und Dämmschaum ausgezeichnet aus.

Anwendungen:

! Optimal zur Wärme- und Schalldämmung bei Sanierung und Neubau
! Gleicht Unebenheiten, Lücken und baubedingte Mängel aus
! Geeignet zum Ausschäumen des Dämmbereiches eines Traufanschlusses oder des Kniestocks sowie der Aufsparrendämmung

Produktvorteile

- ! Flexibelster Füllschaum auf dem Markt
- ! Baustoffklasse B2 oder B3 (Österreich)
- ! Elastisches Rückstellvermögen
- ! Höchste Wärmeisolierung (λ 0,0345)
- ! Bester Schallschutz (62 dB)
- ! Optimale Verarbeitungsqualität durch Low Expansion (Kein Nachdrücken)
- ! Bis zu -10°C zu verarbeiten
- ! Universelle Lagerung durch DURAVALVE-Technologie (Vertikal/Horizontal)
- ! Optimale Ausbeute über die gesamte Haltbarkeitsdauer
- ! Sehr emissionsarm EC1^{PLUS}

Untergründe:

Alle üblichen Bauuntergründe. Die Beschaffenheit dieser Untergründe muss tragfähig, sauber, trocken, staub- und fettfrei sein.

Flexifoam		
Basis		1K-Polyurethan (Schaum)
Hautbildung	EN 17333-3	7 Minuten
Schneidzeit	EN 17333-3	40 Minuten
Wasserdampfdurchlässigkeit	DIN 12572	$\mu = 20$
Schallschutz	EN ISO 717-1	62 dB
Wärmeleitfähigkeit	EN 12667	$\lambda = 0,0345 \text{ W/(mK)}$
Fugen Reichweite	EN 17333-1	500 ml = ca. 13 m Schaum 750 ml = ca. 21 m Schaum
Ausdehnung beim Aushärten	EN 17333-2	ca. 75 %
Druckfestigkeit	EN 17333-4	ca. 15 kPa
Scherfestigkeit	EN 17333-4	ca. 25 kPa
Zugfestigkeit	EN 17333-4	ca. 42 kPa
Dehnung bei Fmax	EN 17333-4	ca. 25,1 %
Wasseraufnahme	EN 29767	ca. 0,28 kg/m ²
Temperaturbeständigkeit *		-40 bis +90 °C (bei 120 °C max 1 Stunde)

* Die Angaben beziehen sich auf vollständig ausgehärtetes Produkt.



Normen und Zulassungen:

- ▮ Baustoffklasse B2, DIN 4102-1 (MFPA Leipzig)
- ▮ Sehr emissionsarm EC1^{PLUS}

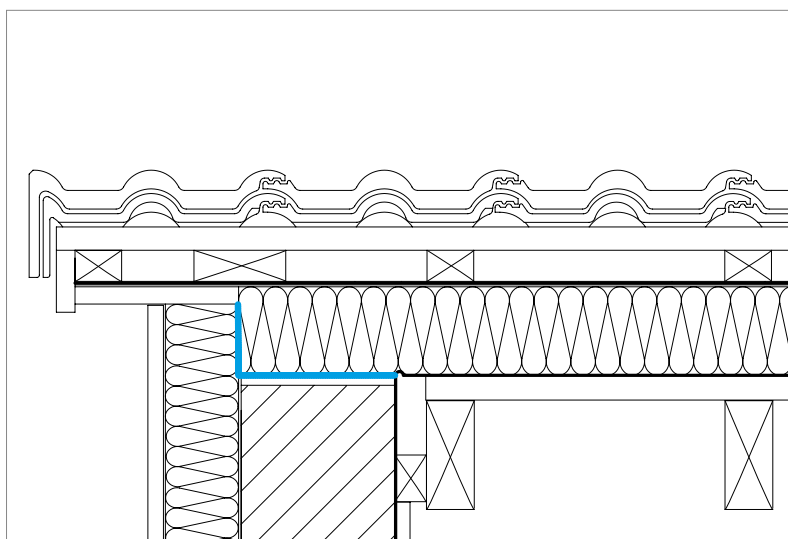

Anwendungsbeispiel zu Flexifoam:

Verfüllen von Anschlüssen hier als Beispiel im Dämmbereich eines Traufanschlusses und der Fußpfette.

Als Zubehör zu Flexifoam empfohlen:

- ▮ Schaumpistole Premium (s. Seite 61)
- ▮ Soudal Pistolen- & Schaumreiniger zur Reinigung der Pistole (s. Seite 61)

Dose B2					
Blau	123392	5411183109865	750ml	624/Palette	12/Krtn
Blau	144377	5411183159969	500 ml	624/Palette	12/Krtn
Dose B3 (Österreich)					
Blau	117472	5411183083745	750 ml	624/Palette	12/Krtn



Soudaseal Roof

Dachdichtstoff auf Hybridpolymer-Basis

Gebrauchsfertiger, einfach zu verarbeitender, neutraler Kleb- und Dichtstoff auf Hybridpolymer-Basis für alle dachspezifischen Anwendungen (ausgenommen Kupfer und Messing). Ebenso zur Verklebung und Reparatur von Dachrinnen und Schiefer geeignet.



Bei schwierigen bituminösen Untergründen empfehlen wir unseren Haftverbesserer:

- Bitumen-Primer (s. Seite 39)

Als Zubehör zur Kartusche empfohlen:

- Kartuschenpistole Pro2000 (s. Seite 61)

Produktvorteile

- Sehr gut verarbeitbar
- Nach Aushärtung dauerelastisch
- Sehr gute Haftung auf allen üblichen Bauuntergründen
- Witterungs- und UV-beständig

Anwendungen:

- Abdichtung von Kappleisten und mineralischen Fugen
- Verklebung von Abdeckleisten auf Mauerwerk sowie von Edelmetallen an und auf mineralischen Untergründen
- Verklebung und Reparatur von Dachrinnen und Schiefer

Untergründe:

Alle üblichen Bauuntergründe. Die Beschaffenheit dieser Untergründe muss tragfähig, sauber, trocken, staub- und fettfrei sein.



Normen und Zulassungen:

- Sehr emissionsarm EC1^{PLUS}
- Entspricht den Qualitätstufen 1 - 4 der Deutschen Gesellschaft für nachhaltiges Bauen (DGNB)
- Erfüllt QNG 313 Schadstoffvermeidung in Baumaterialien Zeile 4.2

Kartusche

■	Grau	158495	5411183180734	290 ml	1440/Palette	12/Krtn
■	Schwarz	158485	5411183180741	290 ml	1440/Palette	12/Krtn



SODASEAL 250XF

EC1*

Hybridklebstoff mit extremer Anfangshaftung

Universeller, dauerelastischer Kraftkleber auf Basis von Hybrid-Polymer. Dank der hohen Anfangsklebkraft bestens geeignet für senkrechte Verklebungen, Verklebung von Dachrinnen, Blechbekleidungen sowie Abdeckungen im Dachdecker-, Klempner- und Fassadenbereich. Ersetzt Schrauben, Dübeln, Lötten, Schweißen.

- | Extrem gute Anfangshaftung
- | UV- und witterungsstabil
- | Überstreichbar
- | Lösemittel- und kennzeichnungsfrei
- | Für nahezu alle Materialien
- | Haftet auch auf feuchten Untergründen, sowie unter Wasser
- | Auch zum Abdichten geeignet

Kartusche					
<input type="checkbox"/> Grau	113891	5411183058880	290 ml	1440/Palette	12/Krtn
<input type="checkbox"/> Weiß	113890	5411183058873	290 ml	1440/Palette	12/Krtn
<input type="checkbox"/> Schwarz	114120	5411183059559	290 ml	1440/Palette	12/Krtn
Schlauchbeutel					
<input type="checkbox"/> Weiß	119122	5411183088672	600 ml	792/Palette	12/Krtn



SODASEAL MS CLEAR

Kristallklarer Hybridklebstoff

Transparenter, dauerelastischer Kraftkleber auf Basis von Hybrid-Polymer. Dank der hohen Anfangsklebkraft bestens geeignet für senkrechte Verklebungen, Verklebung von Dachrinnen, Blechbekleidungen sowie Abdeckungen im Dachdecker-, Klempner- und Fassadenbereich. Ersetzt Schrauben, Dübeln, Lötten, Schweißen.

- | Extrem gute Anfangshaftung
- | UV- und witterungsstabil
- | Überstreichbar
- | Lösemittel- und kennzeichnungsfrei
- | Für nahezu alle Materialien
- | Haftet auch auf feuchten Untergründen, sowie unter Wasser
- | Auch zum Abdichten geeignet

Kartusche					
<input type="checkbox"/> Kristallklar	111586	5411183044821	305g / 290ml	1560/Palette	12/Krtn



VAPOURSEAL

Dampfsperrfolienkleber auf Acrylatdispersions-Basis

Plastoelastischer Klebstoff auf Polyacrylat-Basis, der besonders zur dauerhaften Verklebung von Dampfsperrfolien an den Übergängen zum Mauerwerk und anderen Baumaterialien geeignet ist. Kann die luftdichte Verklebung schwieriger Materialien sicherstellen, z.B. beim Dachausbau, und somit zur Luftdichtigkeit eines Gebäudes beitragen.

- | Luft- und dampfdurchlässig
- | Hervorragende Haftung an allen Arten von Dampfsperrfolien
- | Gute Haftung auf leicht feuchten Untergründen
- | Permanente Flexibilität
- | Hohe Ablaufbeständigkeit
- | Frei von Lösungsmitteln und Isocyanaten
- | UV-beständig
- | Weichmacherfrei

Kartusche					
<input type="checkbox"/> Blau	122391	5411183105126	355 g / 310 ml	1500/Palette	15/Krtn
Schlauchbeutel					
<input type="checkbox"/> Blau	123020	5411183107809	685 g / 600 ml	792/Palette	12/Krtn



SILIRUB PRO N

EC1*

Hochwertiges Neutralsilikon

Silikon-Fugendichtstoff für die dauerelastische, witterungsbeständige Abdichtung von Kappleisten, Anschlussprofilen, Schornsteinanschlüssen, Lichtkuppeln und Dachfenstern.

- | Dauerelastisch mit 25% max. Gesamtbewegungsaufnahme
- | Bitumenverträglich
- | Haftstark
- | Farbecht und UV-stabil
- | Verursacht keine Korrosion auf Buntmetallen

Kartusche						
	Transparent	117152	5411183081376	300 ml	1500/Palette	15/Krtn
	Eiche	121077	5411183097902	300 ml	1500/Palette	15/Krtn
	Hellbraun	121078	5411183097919	300 ml	1500/Palette	15/Krtn
	Weiß	117151	5411183081369	300 ml	1500/Palette	15/Krtn
	Betongrau hell	121075	5411183097889	300 ml	1500/Palette	15/Krtn
	Schokobraun	118970	5411183088221	300 ml	1500/Palette	15/Krtn
	Grau	117150	5411183081352	300 ml	1500/Palette	15/Krtn
	Manhattan	121076	5411183097896	300 ml	1500/Palette	15/Krtn
	Schwarz	118969	5411183088214	300 ml	1500/Palette	15/Krtn
	Braun	123754	5411183111912	300 ml	1500/Palette	15/Krtn
	Anthrazit	123813	5411183112247	300 ml	1500/Palette	15/Krtn
	Staubgrau	123814	5411183112254	300 ml	1500/Palette	15/Krtn
Schlauchbeutel						
	Schwarz	123811	5411183112223	400 ml	1500/Palette	25/Krtn
	Schokobraun	121071	5411183097841	600 ml	792/Palette	12/Krtn
	Grau	123211	5411183097858	600 ml	792/Palette	12/Krtn
	Schwarz	121066	5411183097810	600 ml	792/Palette	12/Krtn
	Transparent	121064	5411183097797	600 ml	792/Palette	12/Krtn
	Weiß	121065	5411183097803	600 ml	792/Palette	12/Krtn
	Mittelgrau	121067	5411183097827	600 ml	792/Palette	12/Krtn
	Betongrau hell	121062	5411183097773	600 ml	792/Palette	12/Krtn
	Braun	123755	5411183111905	600 ml	792/Palette	12/Krtn
	Manhattan	123438	5411183097780	600 ml	792/Palette	12/Krtn
	Anthrazit	130616	5411183135529	600 ml	924/Palette	12/Krtn
	Weiß	122953	5411183097872	400 ml	1500/Palette	25/Krtn
	Transparent	122378	5411183097865	400 ml	1500/Palette	25/Krtn
	Braun	131119	5411183137943	400 ml	1500/Palette	25/Krtn
	Grau	130676	5411183135550	400 ml	1500/Palette	25/Krtn



SODASEAL EPDM

EC1*

Hybridklebstoff für EPDM (lösemittelfrei)

Elastische und wasserdichte Verklebung von EPDM-Folien und Butylfolien im Innen- und Außenbereich. Bei allen Arbeiten an EPDM Dächern, von Neuverlegungen in Detailbereichen oder für Reparaturarbeiten. Witterungs- und Chemikalienbeständig. Anstrichverträglich nach DIN 52452.

Schlauchbeutel

■ Schwarz	130549	5411183135154	600 ml	804/Palette	12/Krtn
-----------	--------	---------------	--------	-------------	---------



FIX ALL® HIGH TACK

EC1*

Hybridklebstoff mit extremer Anfangshaftung

Zum spannungsfreien Kleben, Abdichten, Montieren und Reparieren auf fast allen Oberflächen wie z.B. Holz, Metall, Stein, Beton, Naturstein, Keramik, Glas, Kunststoff, PVC. Haftet auch auf feuchten Untergründen. Anstrichverträglich nach DIN 52452. Optimal geeignet zum Kleben von Zwickeln im Ziegel- und Schieferdach / Taubengitter Metall & Kunststoff.

Kartusche

□ Weiß	118624	5411183088955	420 g / 290 ml	1440/Palette	12/Krtn
■ Grau	121675	5411183100978	420 g / 290 ml	1440/Palette	12/Krtn
■ Schwarz	122930	5411183107380	420 g / 290 ml	1440/Palette	12/Krtn



FIX ALL® HIGH TACK CLEAR

EC1*

Transparenter Hybridklebstoff mit extremer Anfangshaftung

Transparenter Klebstoff für Hochleistungs-Verklebungen aller Art – für alle Materialtypen sowie auf allen üblichen Untergründen. Er kombiniert hohe Anfangshaftung mit außergewöhnlicher Endklebkraft (320kg/10cm²).

Kartusche

□ Transparent	131391	5411183138674	305g / 290ml	1440/Palette	12/Krtn
---------------	--------	---------------	--------------	--------------	---------

Als Zubehör zu Kartusche bzw. Schlauchbeutel empfohlen:

- I Kartuschenpistole Pro2000 (s. Seite 61)
- I MK6 600ml Beutel (s. Seite 61)



SOUDAGUM HYDRO

Wasserdichte und streichbare Membran

Soudagum Hydro ist eine wasserdichte, streichbare Membran (silanterminiertes Polymer). Zum Abdichten von Rissen in Dächern und Wänden, Innen- und Außenfugen. Reparatur von Dachrinnen und -abläufen aus Metall und Kunststoff etc. Es ist sowohl als 5 kg-Eimer als auch als Set mit zwei 500g-Folienbeutel, einen kleinen Eimer, einen Pinsel, ein Verstärkungsvlies 15x30 cm sowie ein Paar Einweghandschuhe erhältlich.

- | Dünnflüssiges Produkt
- | Lösungsmittelfrei
- | Frei von Isocyanat
- | Hervorragende Verarbeitbarkeit
- | Kann in zwei Schichten aufgetragen werden
- | Wasserdampfdurchlässig
- | Hohe Temperaturbeständigkeit
- | Regendicht 2 Stunden nach der Verarbeitung
- | Gute Überbrückung von Rissen
- | Hervorragende Chemikalienbeständigkeit
- | Hohe UV- und Witterungsbeständigkeit
- | Überstreichbar

Set						
■	Grau	134553	5411183151871	2 x 500 g	216/Palette	1/Krtn
Eimer						
■	Grau	131634	5411183139626	5 kg	90/Palette	1/Krtn

In Kombination zu Soudagum Hydro empfohlen:

- | Vliesbahn Soudatextile (s. Seite 63)



BUTYBAND

Selbstklebendes, alukaschiertes Abdichtband

Für das diffusionsdichte Abdichten von Lichtkuppeln, Dachrinnen, Dachfenstern, Fallrohren, Dachgauben, Rissen und Nähten.

- | Universelle Haftung auf allen üblichen Bauntergründen
- | UV-stabil
- | Wasserdicht
- | Überstreichbar

Karton						
Aluminium	111083	5411183042155	75 mm	640/Palette	8x10m/Krtn	
Aluminium	111084	5411183042797	100 mm	480/Palette	6x10m/Krtn	
Aluminium	111085	5411183042803	150 mm	320/Palette	4x10m/Krtn	
Aluminium	111086	5411183042810	225 mm	160/Palette	2x10m/Krtn	
Aluminium	111087	5411183042827	300 mm	160/Palette	2x10m/Krtn	
Blei	111088	5411183042834	75 mm	640/Palette	8x10m/Krtn	
Blei	111089	5411183042841	100 mm	480/Palette	6x10m/Krtn	
Blei	111090	5411183042858	150 mm	320/Palette	4x10m/Krtn	
Blei	111092	5411183042872	300 mm	160/Palette	2x10m/Krtn	



SOUDABAND BITUMEN

Selbstklebendes Abdichtband auf Bitumen-Basis

Selbstklebendes Dichtband mit einer schützenden Schicht aus polyesterverstärktem Aluminium bzw. Graphit zur wasser- und witterungsbeständigen Abdichtung von Anschlussnähten, Rissen und Lecks im Dachbereich.

- | Abziehbare Silikon Schutzfolie
- | Wasserdicht
- | Keine Trocknungszeit, sofortiges Weiterarbeiten möglich
- | Hohe Temperaturbeständigkeit
- | UV-beständig
- | Einfache Anwendung, einfach zu falten in den Ecken

Karton						
Aluminium-Bitumen	106913	5411183035614	50 mm	672/Palette	12x10m/Krtn	
Aluminium-Bitumen	101161	5411183031265	75 mm	448/Palette	8x10m/Krtn	
Aluminium-Bitumen	101182	5411183031272	100 mm	336/Palette	6x10m/Krtn	
Aluminium-Bitumen	101187	5411183031289	150 mm	224/Palette	4x10m/Krtn	
Aluminium-Bitumen	101194	5411183031296	225 mm	126/Palette	2x10m/Krtn	
Aluminium-Bitumen	101195	5411183031302	300 mm	112/Palette	2x10m/Krtn	
Graphit-Bitumen	101613	5411183032057	75 mm	448/Palette	8x10m/Krtn	
Graphit-Bitumen	101614	5411183032040	100 mm	336/Palette	6x10m/Krtn	
Graphit-Bitumen	108218	5411183030503	150 mm	224/Palette	4x10m/Krtn	
Graphit-Bitumen	101154	5411183031258	225 mm	126/Palette	2x10m/Krtn	
Graphit-Bitumen	108140	5411183030121	300 mm	112/Palette	2x10m/Krtn	



SOUDABAND ACRYL 300

Vorkomprimiertes Fugendichtband

Für luft- und winddichte Anschlüsse im Steildach. Anschlussfugen zu Giebel, Pfette, Traufe oder Sparren, Lüfterdurchgängen, Dachfenster, Ausstiege, Kamine, Gauben wie auch Falzabdichtungen werden dauerhaft sicher abgedichtet.

- | Akustisch und thermisch isolierend
- | Staubdicht
- | Wetterfest
- | Dampfdurchlässig
- | Erfüllt alle Vorgaben aus DIN 4108 (GEG) und den RAL-Empfehlungen zum Bau
- | Einfach anzuwenden
- | Selbstklebende Rückseite (= Montagehilfe)
- | Führt nicht zur Verschmutzung der Fugenränder
- | Neutral und geruchlos
- | Bleibt elastisch und überstreichbar
- | Weitere Abmessungen auf Anfrage

Karton						
■ Anthrazit	166676	5411183191129	500/Krtn	25000/Palette	10/2-8	
■ Anthrazit	166677	5411183191136	400/Krtn	20000/Palette	10/3-12	
■ Anthrazit	166678	5411183191143	320/Krtn	16000/Palette	10/4-16	
■ Anthrazit	166679	5411183191150	325/Krtn	16250/Palette	15/2-8	
■ Anthrazit	166680	5411183191167	260/Krtn	13000/Palette	15/3-12	
■ Anthrazit	166681	5411183191174	208/Krtn	10400/Palette	15/4-16	
■ Anthrazit	166682	5411183191181	145,6/Krtn	7280/Palette	15/6-24	
■ Anthrazit	166683	5411183191198	250/Krtn	12500/Palette	20/2-8	
■ Anthrazit	166684	5411183191204	200/Krtn	10000/Palette	20/3-12	
■ Anthrazit	166685	5411183191211	160/Krtn	8000/Palette	20/4-16	
■ Anthrazit	166686	5411183191228	112/Krtn	5600/Palette	20/6-24	
■ Anthrazit	166687	5411183191235	86/Krtn	4300/Palette	20/8-32	
■ Anthrazit	166688	5411183191242	67,2/Krtn	3360/Palette	30/6-24	
■ Anthrazit	166689	5411183191259	51,6/Krtn	2580/Palette	30/8-32	
■ Anthrazit	166690	5411183191266	80/Krtn	4000/Palette	40/4-16	
■ Anthrazit	166691	5411183191273	43/Krtn	2150/Palette	40/8-32	



SCHAUMPISTOLE PREMIUM

Schaumpistole

Hochwertige Schaumpistole mit einem eleganten, leichten und robusten Aluminiumgehäuse für den bequemen Einsatz. Mit dem PTFE-beschichteten System erzielt der Profi sowohl eine höhere Schaumausbeute als auch ein verbessertes Schaumbild.

Karton				
154478	5411183037298	1 Stück	240/Palette	1/Krtn



KARTUSCHENPISTOLE PRO2000

Kartuschenpistole

Sehr leichte (590 g) und dabei doch sehr robuste (glasfaserverstärkt, bruchsicher), geschlossene 310 ml. Kartuschenauspresspistole in Profiqualität für den Dauereinsatz. Mit Entspannung über den Presshebel und glatter Schubstange.

Karton				
106528	5411183023130	1 Stück	240/Palette	1/Krtn



MK6 600 ML BEUTEL

Schlauchbeutelpistole

Auspresspistole zum Auspressen von Kartuschen 310 ml und Schlauchbeuteln bis 600 ml. Antriebsmechanismus und -stange aus gehärtetem Stahl.

Karton				
106515	5411183006225	1 Stück	450/Palette	1/Krtn



PISTOLEN- & SCHAUMREINIGER

Sprühbares Reinigungsmittel auf Aceton-Basis

Zum Entfernen von nicht ausgehärtetem Polyurethanschaum und anderen Kleb-/Dichtstoffen auf allen nichtporösen Oberflächen, Werkzeugen und Zubehör. Geeignet zur inneren und äußeren Reinigung von PU-Schaumpistolen oder zum Reinigen des Dosenventils und des Adapterröhrchens nach der Anwendung.

Dose				
106310	5411183008656	500 ml	624/Palette	12/Krtn



SOUDABOND 265 CLASSIC SPRAY

Universeller und gebrauchsfertiger Sprühkleber

Dieser sprühbare Kontaktkleber sichert eine starke Flächenverklebung zwischen den meisten leichten Materialien wie beispielsweise Kunststoff, Metall, Holz, Kork, Leder, Keramik und Papier. Ausgezeichnete Haftung auf ebenen Oberflächen und kurze Trocknungszeiten ermöglichen eine schnelle und effiziente Verklebung.

Dose					
<input type="checkbox"/> Transparent	146309	5411183162501	500 ml	780/Palette	12/Krtn



SOUDABOND 280 POWER SPRAY

Hochfester, universeller und gebrauchsfertiger Sprühkleber

Soudabond 280 sichert durch seinen schnellen Kraftaufbau eine exzellente Flächenverklebung zwischen den gängigsten Befestigungsmaterialien. Er behält seine Klebekraft auch unter Spannung und eignet sich für Materialien, die sofort fixiert, belastet oder verarbeitet werden müssen, z.B. Metall, Stahl, Holz, Laminat, Kunststoff, Keramik u.v.m.

Dose					
<input type="checkbox"/> Transparent	146311	5411183162525	500 ml	780/Palette	12/Krtn



ZINC SPRAY

Beschichtung

Qualitativ hochwertiges Zinkspray (98% Zink) zum Kaltgalvanisieren, das durch seine kathodische Wirkungsweise sehr sparsam und gezielt eingesetzt werden kann. Gut punktschweißbar, schützt verzinktes und unbehandeltes Eisen und Stahl vor Korrosion und hat eine hohe Beständigkeit gegen mechanische Stöße, Reibung und Erosion.

Dose					
155885	5411183175983	400 ml	1044/Palette	6/Krtn	



MULTI SPRAY

Universelles technisches Spray

Multi-Spray ist ein hochwertiges Universalspray mit 8-facher Wirkung: wirkt als Rostlöser, Schmiermittel, Reiniger, hat die durchdringende Wirkung von Kriechöl, ist korrosionsabweisend, feuchtigkeitsverdrängend, wirkt als Kontakt- und Shock-Spray. Dieses Produkt ist einfach aus allen Positionen aufzutragen (360°) und somit sehr anwendungsfreundlich.

DOSE					
166926	5411183191440	150 ml	1260/Palette	12/Krtn	
166535	5411183151437	200 ml	1764/Palette	12/Krtn	
119707	5411183090675	400 ml	1044/Palette	6/Krtn	
159788	5411183184169	500 ml	870/Palette	6/Krtn	



SURFACE CLEANER

Flüssiger Reiniger

Zum Entfernen von frischem, nicht ausgehärtetem Silikon, Polyurethan und Hybridpolymer auf allen nicht porösen Oberflächen, Werkzeugen und Zubehör.

Dose					
107789	5411183027756	500 ml	900/Palette	6/Krtn	



SOUDATEXILE

Vliesbahn als Zubehör zu Soudatight

110 gr Vlies, 15 oder 30 cm Breite, Spezielle Vliesbahn (PP) zur Unterstützung bei der Verarbeitung von Soudagum Hydro, Soudatight LQ, SP, Hybrid oder WP. Für das Abdichten und Verschließen von Rissen und Hohlräumen geeignet. Luft- und wasserdicht in Verbindung mit Soudatight Hybrid und WP, luftdicht und dampfbremmend in Verbindung mit Soudatight LQ oder SP.

Rolle					
<input type="checkbox"/> Weiß	131003	5411183137486	15 cm	600/Palette	60/Krtn
<input type="checkbox"/> Weiß	167050	5411183192096	30 cm	270/Palette	27/Krtn



PU-SCHAUMENTFERNER

Wasserlöslicher Reiniger auf Lösemittel-Basis

Schneller, hochwirksamer Spezialentferner für ausgehärteten Polyurethanschaum auf nicht porösen Oberflächen aus Kunststoffen, Holzlasuren und Aluminium.

Karton					
115778	5411183073159	100 ml	1296/Palette	6/Krtn	



SWIPEX

Extra große Reinigungstücher mit spezieller Tränkung

Entfernt rasch und nachhaltig frische, nicht ausgehärtete Kleb-/Dichtstoffe, PU-Schaum, Farben und vieles mehr, von Händen, Werkzeugen und vielen glatten Oberflächen, wie z.B. frischem PU-Schaum von Fensterprofilen aus Kunststoff. Enthält ausgesuchte Wirkstoffe und Hautpflegemittel.

Dose					
113551	5411183057548	100 Tücher	396/Palette	6/Krtn	
128470	5411183131026	50 Tücher	624/Palette	6/Krtn	

WIR ♥ DACH

#madewithsoudal



Soudal N.V.

Olof-Palme-Straße 13
DE - 51371 Leverkusen
Tel.: +49 (0) 214 - 69 04 0
Fax: +49 (0) 214 - 69 04 65
E-Mail: verkauf@soudal.com
www.soudal.de/pro

Soudal Österreich GmbH

Langenharterstraße 3
AT-4300 Sankt-Valentin
Tel.: +43 (0) 7435 59 065
Fax: +43 (0) 7435 59 087
E-Mail: Info-AT@soudal.com
www.soudal.at/pro

Ihr Händler

